

Digital Super Hybrid System

คู่มือการโปรแกรมระบบตู้โทรศัพท์สาขา รุ่น

KX-TD500BX

version 2

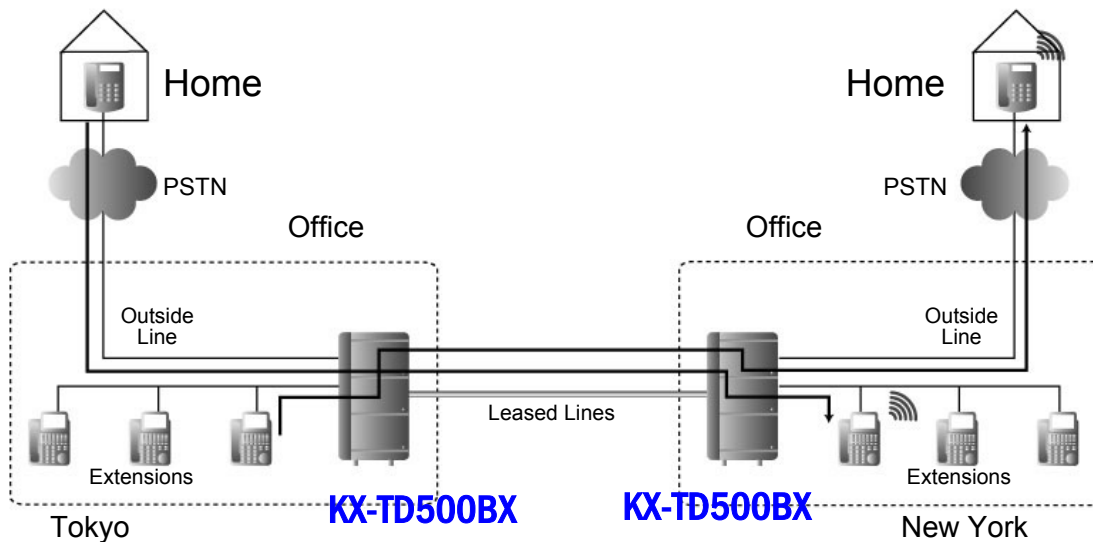

โปรดอ่านคู่มือการติดตั้งให้เข้าใจก่อนการโปรแกรมระบบ

สารบัญ

	หน้า
คุณสมบัติเฉพาะของระบบ (Specification)	1
ความจุของระบบ	
ระบบประมวลผล	
ระบบการติดต่อสัญญาณเสียง	
ระบบไฟฟ้าในระบบ	
ระบบสำรองไฟฟ้ากรณีไฟดับ	
ชนิดของสัญญาณในการโทรออก	
ชนิดของคอนเน็คเตอร์	2
ตารางการต่อสายในแต่ละรุ่น	
ขนาดสายของโทรศัพท์และระยะทางที่ต่อใช้งานได้	3
โครงสร้างพื้นฐานของ Basic Shelf	4
โครงสร้างพื้นฐานของ Expansion Shelf	5
จำนวนพอร์ตของการใช้งานอื่น ๆ	6
แผนภูมิความสามารถของระบบ	7
Extension Card (ชนิดของการ์ดสายใน)	11
Trunk Card (ชนิดการ์ดสายนอก)	11
Resource Card (ชนิดการ์ดติดต่อระบบ)	13
Other Card (ชนิดการ์ดต่อเพิ่มการทำงาน)	13
การต่อสายแบบ 50 pins	16
เครื่องโทรศัพท์แบบคีย์	17
การรองรับการทำงานของอุปกรณ์ต่าง ๆ	25
การติดตั้งโปรแกรม PC Console	26
โปรแกรมเมนู	30
1. Configuration	31
2. System	31
3. Group	31
4. Line	32
5. Feature	32
6. Toll Restriction	33
7. ARS (Automatic Routing Selection)	33
8. Private	33

9. DID/DDI	33
10. Maintenance	33
ยูทิลิตี้ เมนู (Utility Menu)	34
เฮลป์ เมนู (Help Menu)	35
การเปิดไฟล์ที่ต้องการ (Open)	35
การบันทึกไฟล์แล้วเปลี่ยนชื่อ (Save As)	36
การต่อคอมพิวเตอร์โปรแกรมข้าง PABX (Local Connect)	36
การโปรแกรมผ่านโมเด็ม (Remote connect)	37
การดูสถานะทั่วไปของระบบ (System status)	37
แสดงตารางการใช้งาน (View Traffic Data)	38
การโปรแกรมระบบ	
การติดตั้งการ์ด	40
การกำหนดการต่อโอเปอเรเตอร์ (Operator)	42
การตั้งเวลาของระบบ PABX	47
การเรียกเข้า (Incoming)	
แบบที่ 1 กำหนดดั่งที่โทรศัพท์จุดเดียว DIL 1: 1	50
แบบที่ 2 กำหนดจุดตั้งหลายจุด DIL 1: N	50
แบบที่ 3 กำหนดเข้ากลุ่มสายใน (extension Group)	52
แบบที่ 4 กำหนดดั่งที่ระบบตอบรับอัตโนมัติ (DISA)	52
แบบที่ 5 กำหนดดั่งที่การโปรแกรมทางไกล (Remote card)	53
แบบที่ 6 กำหนดดั่งที่ชุดประกาศภายนอก (TAFAS)	54
การกำหนดจุดตั้งการโทรเข้าแล้วไม่มีผู้รับ (Intercept Routing destination)	54
การกำหนดการโอนสายนอกจากกลุ่มสายใน (Overflow destination)	55
การกำหนดการโทรออกสายนอก (Outgoing)	
การกำหนดระดับการโทรออกของสายใน	56
การกำหนดตารางระดับการโทรออก (Level)	58
การกำหนดการใช้งานสายนอกใดบ้าง	59
กำหนดรูปแบบในการหาสายนอกในแต่ละกลุ่ม	61
Emergency Call	61
System Speed Dialing (SSD)	62
Personal Speed Dialing (PSD)	64
Quick Dialing	64
Hot Line (Pickup Dialing)	65

Walking COS	66
Transfer CO Dial Tone	67
Account Code	68
ARS (Automatic Routing Selection)	71
Time limit of outside calls	75
การต่อเครื่องพิมพ์ (Printer)	80
Hotel Application	86
การติดตั้งการ์ดติดประตู (Doorphone)	93
การติดตั้งการ์ดตอบรับอัตโนมัติ	95
UCD (Uniform Call Distribution)	103
การติดตั้ง Voice mail แบบ D-PITS	114
การติดตั้ง Voice Mail แบบ Inband	117
Tenant (การแบ่งการทำงานเป็นหลาย ๆ บริษัท)	122
User Programming	125
Station Programming	127
Operator & Manager Function (การทำงานของโอเปอเรเตอร์และเมนเจอร์)	131
Feature (ฟังก์ชัน)	
Hold (การพักสาย)	144
Call Park	146
Transfer (การโอนสาย)	147
Call Forwarding (การโอนสายอัตโนมัติ)	149
Call waiting-BSS (Busy station signalling)	159
Call waiting - Whisper OHCA	159
Call waiting - OHCA	160
Off Hook monitor	161
Do Not Disturb (ห้ามรบกวน)	162
Busy Override (การแทรกสาย)	165
Busy Override Deny (การห้ามแทรกสาย)	166
Secrete Busy Override (การดักฟังการสนทนาทางโทรศัพท์)	167
Absent Message	168
Time Reminder (wake-Up) (การตั้งเวลาปลุก)	170
Call Pick up (การรับสายแทน)	173

Paging (การประกาศ)	174
EFA (External Feature Access)	178
Message waiting	179
Data Line security	181
Electronic station lockout	182
Station program clear (Station feature clear)	184
Parallel telephone	186
Conference (การประชุมสาย)	188
Redial (การโทรทวนซ้ำ)	189
รหัสการใช้งานต่าง ๆ	190
Caller ID (การแสดงผลหมายเลขผู้เรียก)	194
Call log	197
การต่อใช้งานระบบ ISDN	
BRI ISDN (KX-TD50288CE)	201
PRI30 ISDN (KX-TD50290CE)	210
การเชื่อมต่อระบบตู้โทรศัพท์สาขา	
E & M (KX-T96184X)	225
E1 (KX-T96188X)	239
BRI ISDN Q-SIG (KX-TD50288CE)	251
คู่มือการใช้งานโอเปอเรเตอร์แบบคอมพิวเตอร์ (PC Console)	263
Main menu -> หน้าจอหลัก	268
Fixed button view (Shift + F9)	270
Incoming calls view (Shift + F6)	273
Extension/Speed dial view (Shift + F5)	275
All button view (Shift + F8)	281
Call log (Shift + F2)	283
Call schedule (Shift + F4)	284
Phonebook (Shift + F1)	286
Voice mail (Shift + F3)	287
การใช้งาน PC Console เบื้องต้น	293

คุณสมบัติเฉพาะของระบบ (Specifications)

ความจุของระบบ

CO Lines (จำนวนสายนอกสูงสุด) : 192 สายนอก

Stations (จำนวนสายในสูงสุด) : 448 สายใน

Control Method (ระบบประมวลผล)

CPU : 32 Bit CPU with 16 bit Data Bus

Switching (ระบบการตัดต่อสัญญาณเสียง)

Non Blocking PCM Time Switch

Power supplies (ระบบไฟฟ้าในระบบ)

Primary (ระบบไฟฟ้าภายนอก) : 220 – 240 VAC, 50/60 Hz

Secondary (ระบบไฟฟ้าภายใน) : วงจรสายใน 30 VDC

: วงจรทั่วไป ± 5 VDC, ± 15 VDC

Power Failure (ระบบสำรองไฟฟ้ากรณีไฟฟ้ามดับ)

- สำรองไฟให้อิซีหน่วยความจำและอิซีเวลาใช้แบตเตอรี่แบบลิเทียม มีอายุการใช้งานประมาณ 5-7 ปี
- การสำรองระบบไฟฟ้ากรณีไฟฟ้ามดับ จะสามารถสำรองไฟฟ้าให้สามารถใช้งานต่อไปได้ โดยการต่อชุดสำรองไฟฟ้า (KX-A46X, หรือ KX-A46DX) ใช้งานร่วมกับแบตเตอรี่รถยนต์ขนาด 12 VDC 40 AH จำนวน 2 ลูกจะสามารถใช้งานได้ประมาณ 3-4 ชั่วโมง

Dialing (ชนิดสัญญาณในการโทรออก)

- Outward/Internal (การโทรออกภายในและภายนอก)

Dial Pulse (DP) แบบพัลส์ แบบ 10 PPS, 20 PPS

Tone (DTMF) แบบกดปุ่ม 80 ms, 160 ms

Connector (ชนิดของคอนเน็คเตอร์)

CO Lines : Amplenol Connector (คอนเน็คเตอร์แบบ 50 ขา)

ISDN Lines : Modular Jack (RJ45)

Station : Amplenol Connector (คอนเน็คเตอร์แบบ 50 ขา)

Paging output : Pin Jack (RCA Jack)

External Music Input : Minijack 3.5 mm

SMDR (Station Message Detail Record) : RS232C

Telephones	Cable
Single Line Telephones	1-pair wire (T, R)
KX-T7420, KX-T7425, KX-T7431, KX-T7433, KX-T7436, KX-T7450, KX-T7451, KX-T7220, KX-T7230, KX-T7235, KX-T7250, KX-T7520, KX-T7531, KX-T7533, KX-T7536, KX-T7550	1-pair wire (D1, D2) or 2-pair wire (T, R, D1, D2)
KX-T7020, KX-T7030, KX-T7033, KX-T7050, KX-T7055, KX-T7320, KX-T7330, KX-T7350	2-pair wire (T, R, D1, D2)
KX-T7440, KX-T7441, KX-T7240, KX-T7040, KX-T7540, KX-T7541	1-pair wire (D1, D2) or 2-pair wire (T, R, D1, D2)
KX-T7130	3-pair wire (T, R, D1, D2, P1, P2)

ตารางการต่อสายของสายในแต่ละรุ่น**Station Loop Limit (ค่าอิมพีแดนซ์ของโทรศัพท์สายในแต่ละแบบ)**Analogue, Digital Proprietary Telephone (โทรศัพท์แบบคีย์อนุาลอกและ
ดิจิตอล) : 40 OhmsSingle Line Telephone (โทรศัพท์แบบพื้นฐานทั่วไป)
: 600 Ohms

Doorphone (โทรศัพท์ติดประตู) : 20 Ohms

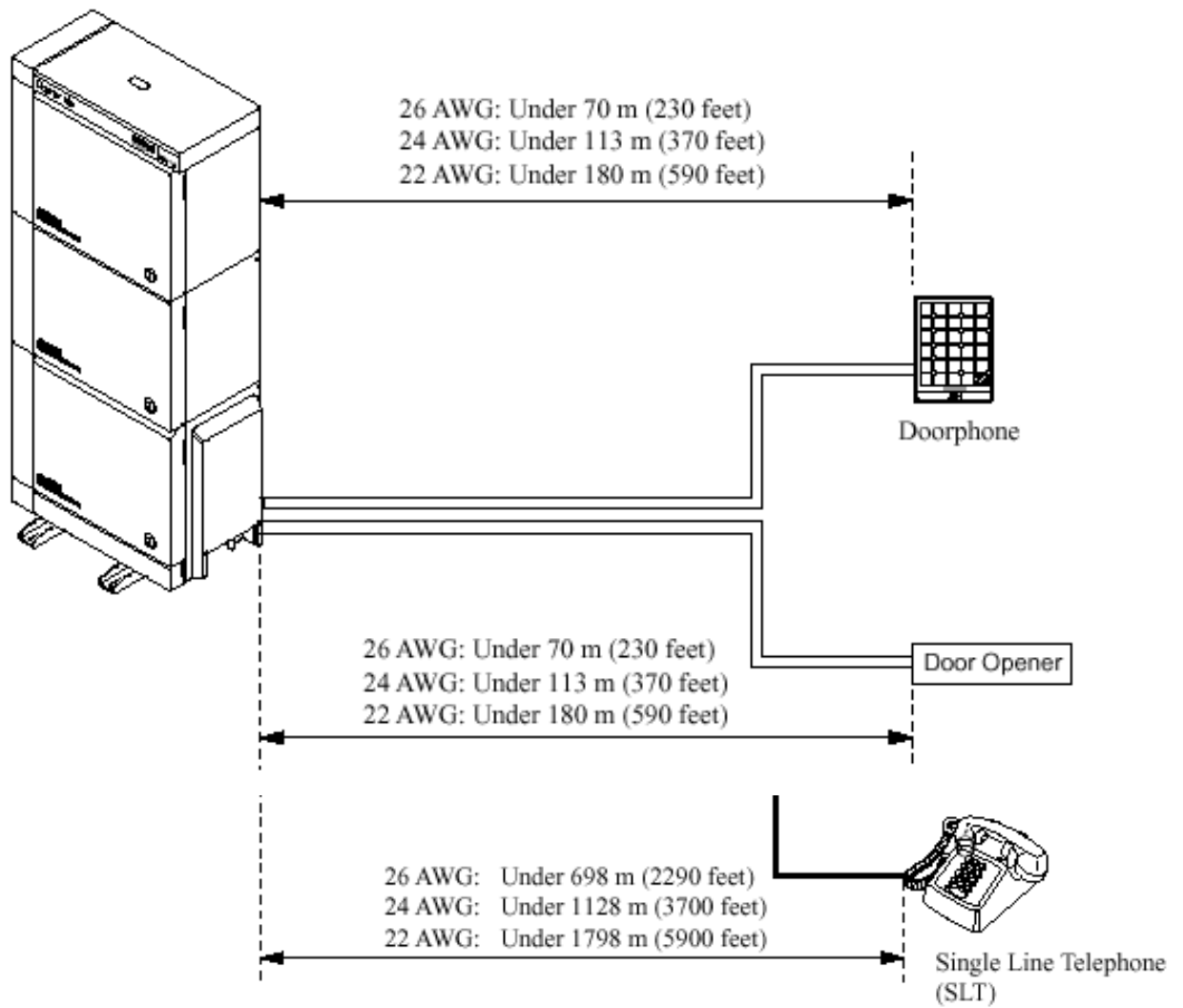

ขนาดของสายโทรศัพท์และระยะทางที่ต่อใช้งานได้

↓ Card / Terminal →	DSS Console	Proprietary Telephone		SLT
		DPT	APT	
HLC (KX-T96170)	✓		✓	✓
PLC (KX-T96172)	✓		✓	
SLC (KX-T96174)				✓
SLC-M (KX-T96175)				✓
DHLC (KX-TD50170)	✓	✓	✓	✓
DLC (KX-TD50172)	✓	✓		
ESLC (KX-TD50175)				✓

Extension Leakage Resistance	$\geq 15,000$ Ohms
Extension Cross Talk Attenuation	≤ -70 dB
EXT-EXT Transmission Attenuation Value	-7 ± 1 dB
EXT-CO Transmission Attenuation Value	-1 ± 1 dB
Central Office Loop Limit	1,600 Ohms Max
Ring Voltage	: 75 Vrms at 25 Hz
(ค่าความถี่และโวลต์ของสัญญาณกระดิ่ง)	
Switchhook Flash Timing Range	: 204-1,000 milliseconds
(ช่วงเวลาของค่า แฟลชไทม์ที่สามารถกำหนดได้)	
Environmental Requirements (สภาพอากาศและอุณหภูมิ)	
Temperature range (อุณหภูมิ)	: 0-40 C (32-104 F)
Rel.Humidity (ความชื้น) No condensation	: 10-90 %

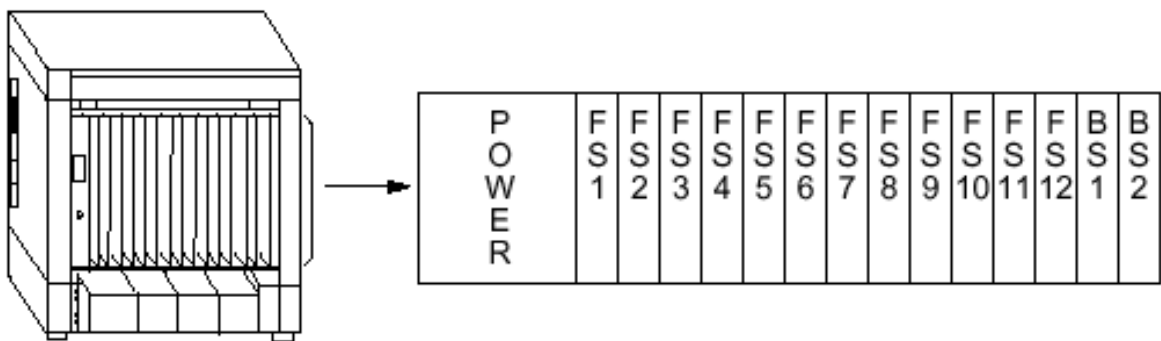

โครงสร้างพื้นฐานของ Basic Shelf

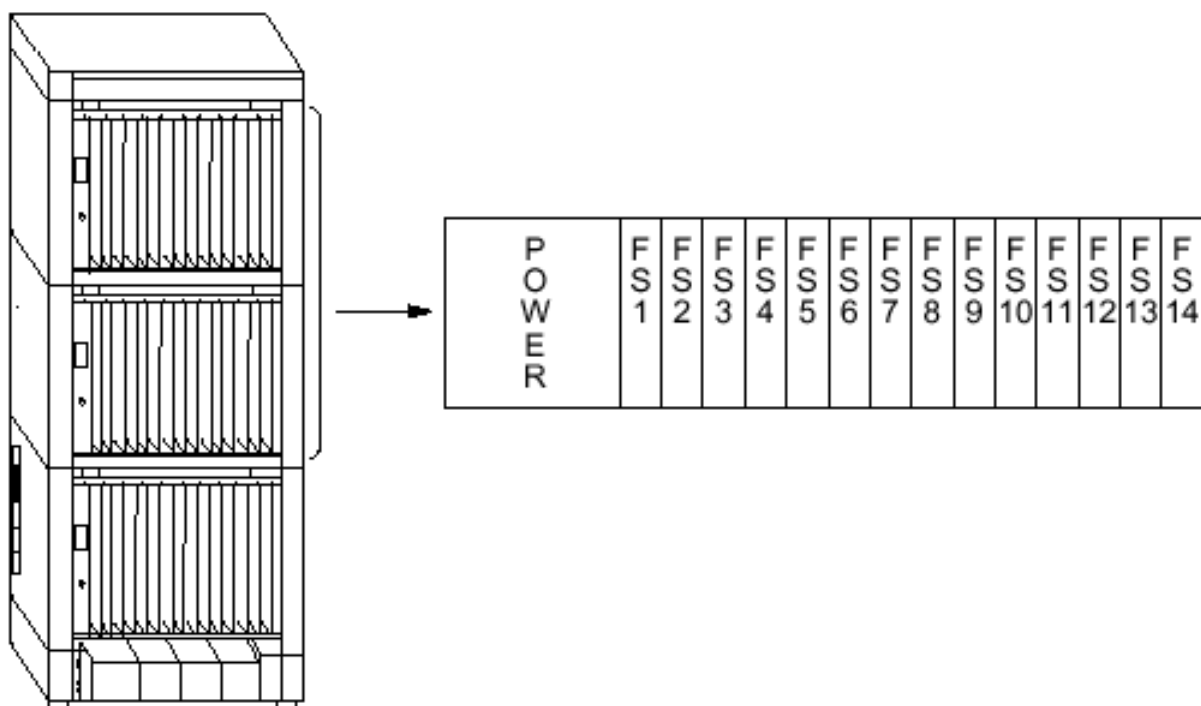

โครงสร้างพื้นฐานของ Expansion Shelf

Port Limit of Extension/CO Lines (จำนวนพอร์ตสายนอกและสายใน)

	Item	Maximum Port Number		
		/ System	/ Basic Shelf	/ Expansion Shelf
1	PT Extension + SLT Extension + CO Line	512	192	224
2	PT Extension + SLT Extension	448	192	192
3	PT Extension	384	128	128
4	SLT Extension	448	160	160
5	CO Line	192	192	192

Port Limit of Other Terminals (จำนวนพอร์ทของการใช้งานอื่นๆ)

	Item	Maximum Port Number
		/ System
1	Doorphone	8
2	DSS Console	64
3	PC Console	8

Card Limit (จำนวนการ์ดที่สามารถใช้งานได้)

หมายเหตุ : การ์ดแบบ T1 หรือ E1 สามารถต่อใช้งานได้เฉพาะสล็อตที่ 1,5,9

การ์ดแบบ PRI30 สามารถต่อใช้งานได้เฉพาะสล็อตที่ 1,3,5,7,9,11,13

	Item	Maximum Card Number		
		/ System	/ Basic Shelf	/ Expansion Shelf
1	DISA Card	8	-	-
2	AGC Card	8	-	-
3	RMT or ERMT Card	1	-	-
4	T1 Card	8	3	3
5	E1 Card	6	3	3
6	DPH Card	2	-	-
7	PRI23 Card	6	3	3
8	PRI30 Card	6	3	3

แผนภูมิความสามารถของระบบ

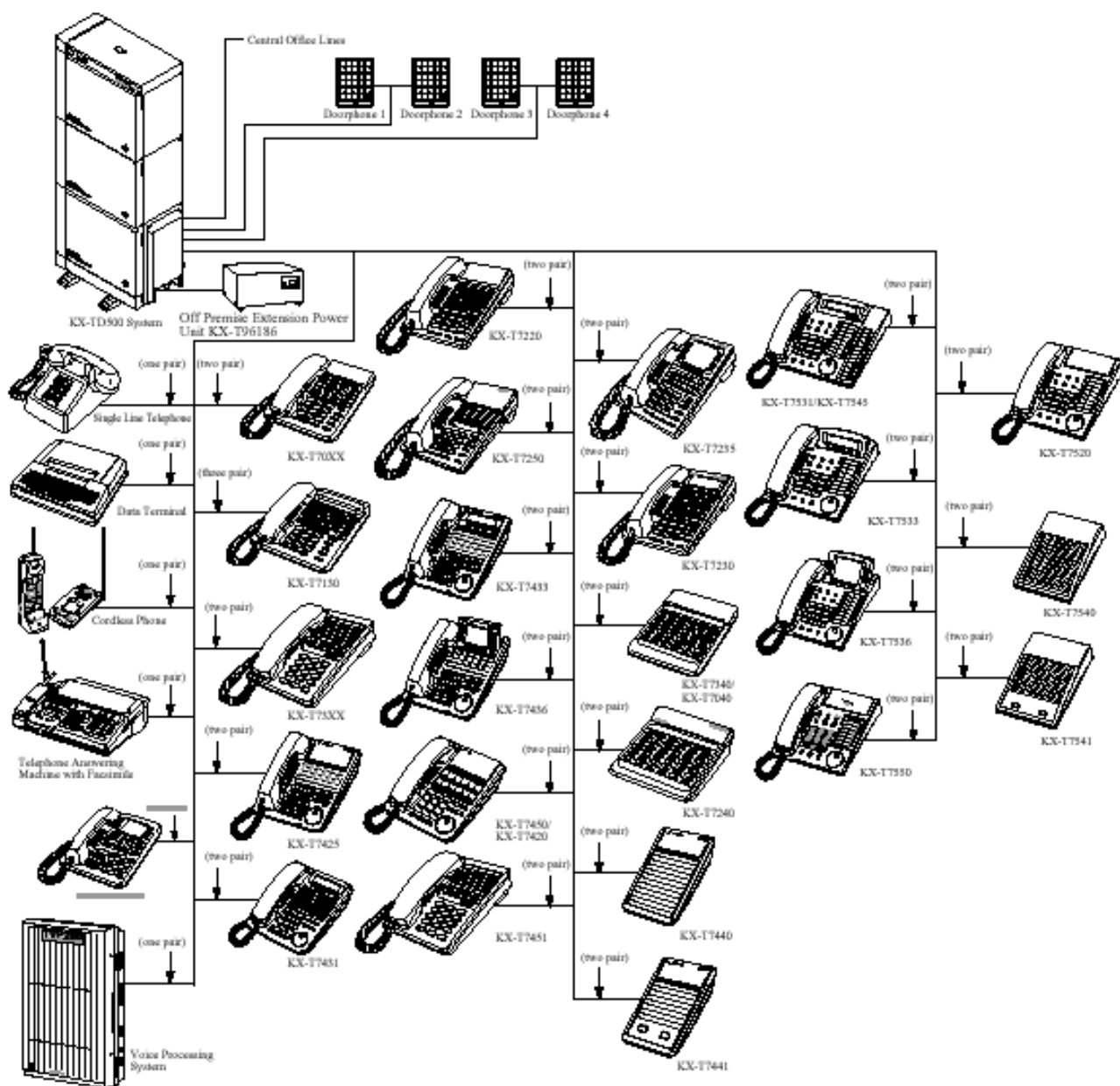

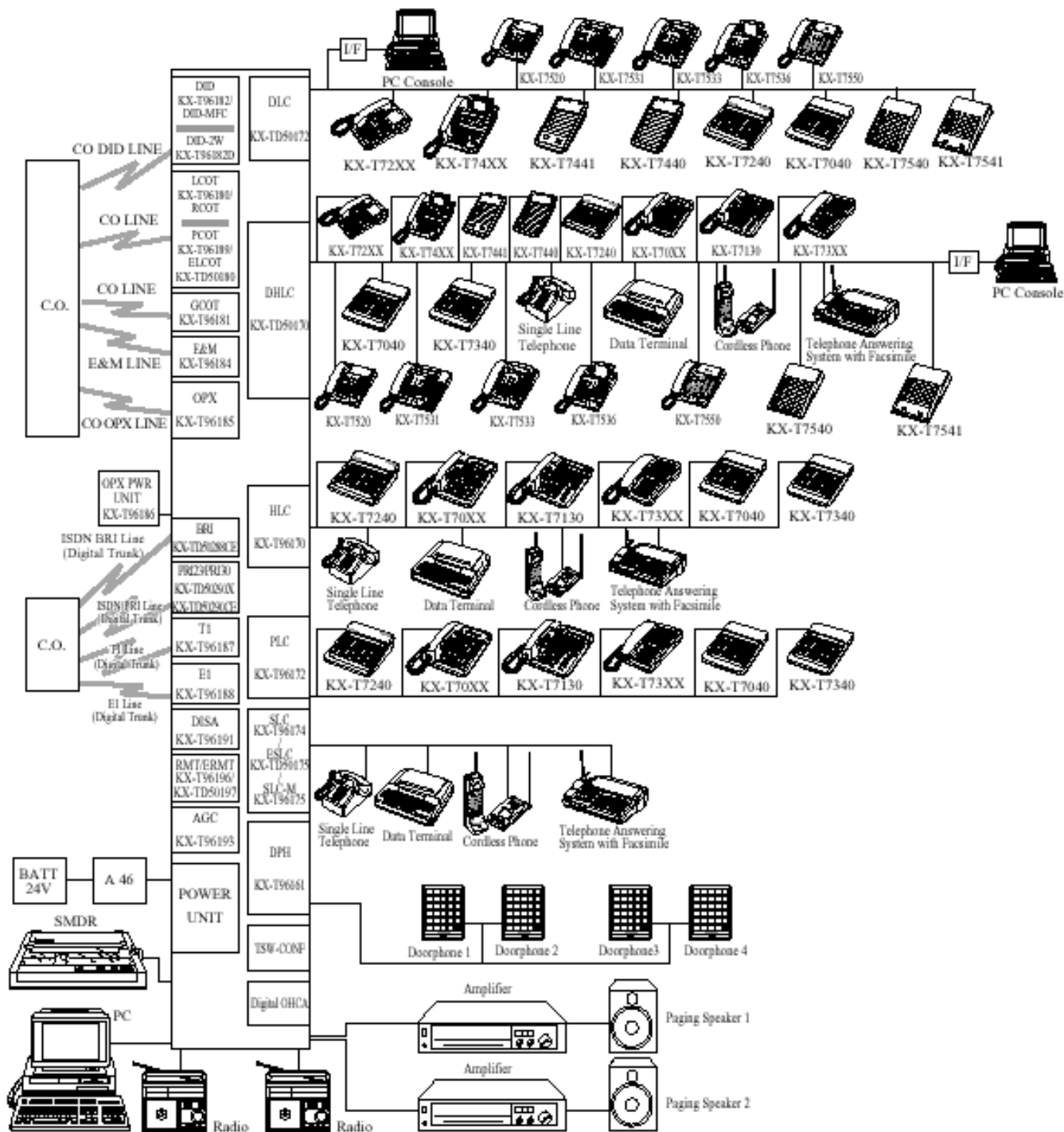

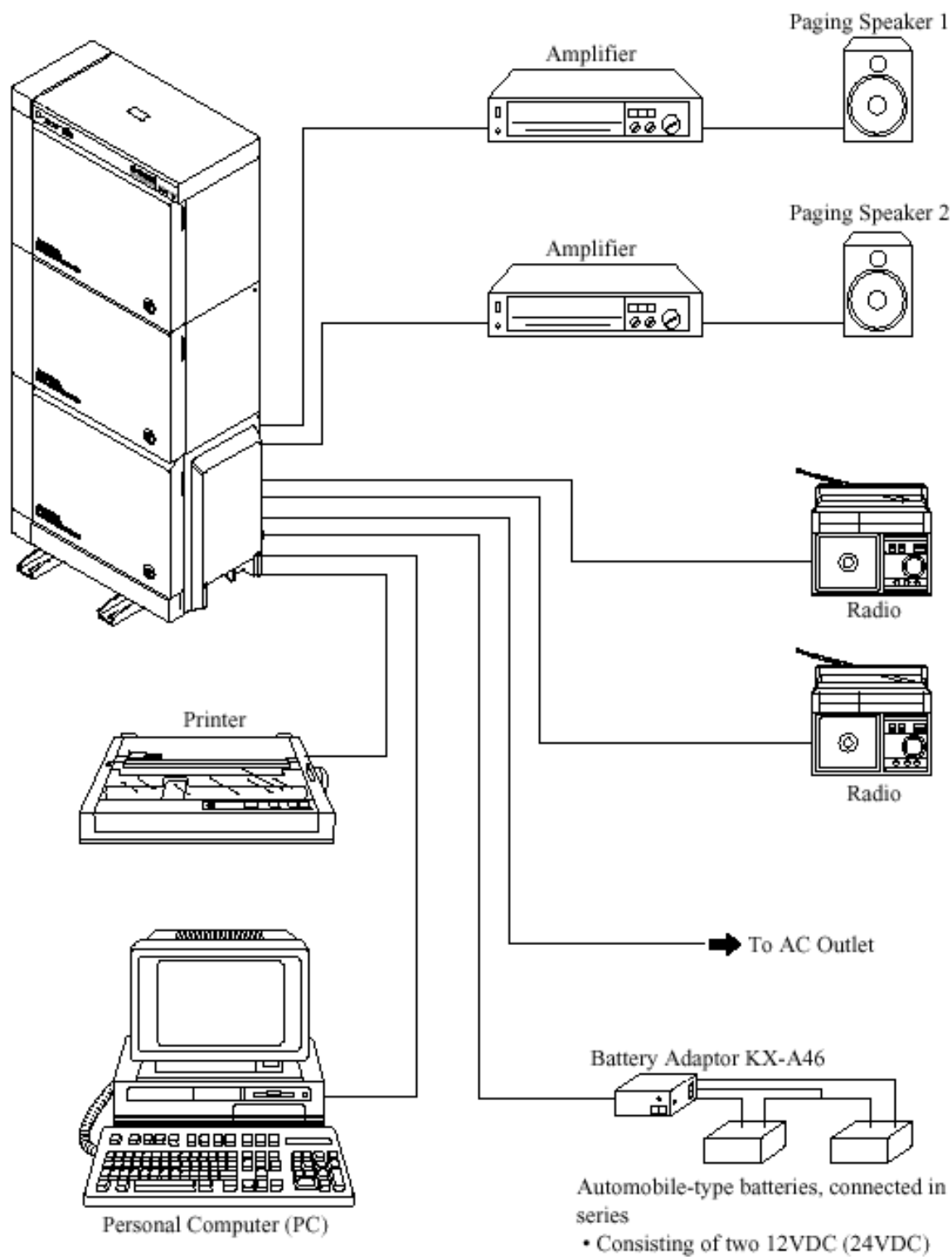

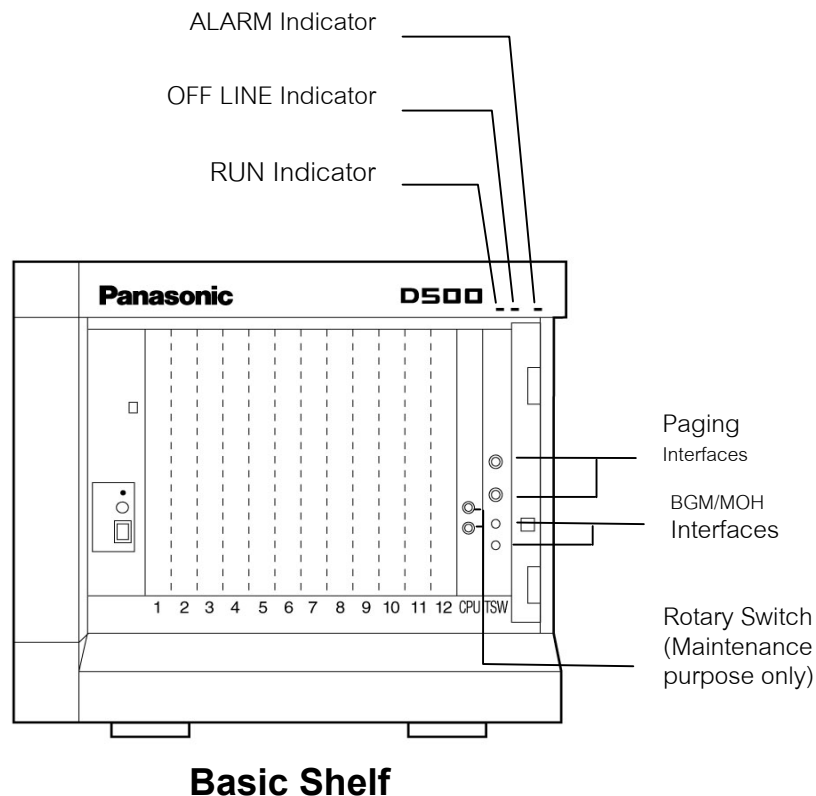

Optional Card

1. Extension Card

▶ KX-T96170X ▶ Hybrid Line Circuit Card ▶ HLC

Supports up to 8 Analogue System Telephones or Single Line Telephones, including DSS consoles.

Note: With HLC Card and PLC Card, the ANSWER/RELEASE keys on KX-T7441 and KX-T7451 do not function.

สามารถต่อใช้งานได้ 8 โทรศัพท์แบบคีย์อนุาลอกหรือชิงเง็กเลลยหรือDSS (DSS รุ่น KX-T7441XหรือKX-T7451X ที่มีปุ่ม ANSWER/RELEASE ไม่สามารถใช้งานปุ่มนี้ได้)

▶ KX-T96172X ▶ Proprietary Line Circuit Card ▶ PLC

Supports up to 8 Analogue System Telephones, including DSS consoles.

สามารถต่อใช้งานได้ 8 โทรศัพท์แบบคีย์อนุาลอกหรือDSS (DSS รุ่น KX-T7441XหรือKX-T7451Xที่มีปุ่ม ANSWER/RELEASE ไม่สามารถใช้งานปุ่มนี้ได้)

▶ [KX-T96174X ▶ Single Line Telephone Circuit Card](#) ▶ [SLC](#)

Supports up to 8 Single Line Telephones.

สามารถต่อใช้งานได้ 8 โทรศัพท์แบบซิงเกิลสาย

▶ [KX-T96185X ▶ Off-Premise Extension Card](#) ▶ [OPX](#)

Supports up to 4 off-premise Single Line Telephones. The wiring distance can be extended up to 9.6 kilometres. This has to be used together with an off-premise extension power unit (KX-T96186).

สามารถต่อใช้งานได้ 4 โทรศัพท์แบบซิงเกิลสายได้ระยะไกลประมาณ 9.6 กิโลเมตรใช้งานร่วมกับKX-T96186X

▶ [KX-TD50170X ▶ Digital Hybrid Line Circuit Card](#) ▶ [DHLC](#)

Supports up to 8 Digital System Telephones, Analogue System Telephones, or Single Line Telephones including DSS consoles.

When you use Digital System Telephones, you can use the XDP (eXtra Device Port) feature.

สามารถต่อใช้งานได้ 8 โทรศัพท์แบบคีย์ดิจิตอลหรือคีย์อนาล็อกหรือซิงเกิลสายหรือDSS (DSS รุ่น KX-T7441X หรือKX-T7451Xที่มีปุ่ม ANSWER/RELEASE สามารถใช้งานได้)และยังสามารถใช้งานร่วมกันระหว่างโทรศัพท์แบบคีย์ดิจิตอลกับโทรศัพท์ซิงเกิลสายได้เรียกว่า eXtra Device Port (XDP)

▶ [KX-TD50172X ▶ Digital Proprietary Line Circuit Card](#) ▶ [DLC](#)

Supports up to 16 Digital System Telephones, including DSS consoles. The XDP feature cannot be used.

สามารถต่อใช้งานได้ 16 โทรศัพท์แบบคีย์ดิจิตอลหรือDSS (DSS รุ่น KX-T7441XหรือKX-T7451Xที่มีปุ่ม ANSWER/RELEASE สามารถใช้งานได้)

▶ [KX-TD50175X ▶ Enlarged Single Line Telephone Circuit with Message Waiting Card](#) ▶ [ESLC](#)

Supports up to 16 Single Line Telephones. It has the capability to turn on and off the 90 Volt-neon-lamp-type message waiting lamp of a Single Line Telephone.

สามารถต่อใช้งานได้ 16 โทรศัพท์แบบซิงเกิลสายพร้อมใช้งานร่วมกับโทรศัพท์แบบซิงเกิลสายมีไฟMessage

2. Trunk Card

▶ [KX-T96180X ▶ Loop Start Central Office Trunk](#) ▶ [LCOT](#)

Supports up to 8 central office loop start trunks. With loop start, a line is seized by bridging through a resistance the tip and ring (both wires) of the telephone line.

สามารถต่อสายนอกแบบอนาล็อกได้ 8 สายนอก

▶ [KX-T96183X ▶ LCOT with Polarity Reversal Detection Card](#) ▶ [RCOT](#)

This card is a version of the LCOT card (KX-T96180) with the capability to detect a reversal in CO line polarity. This is useful for determining the start and completion of calls.

สามารถต่อสายนอกแบบอนาล็อกที่มี Line Reverseได้ 8 สายนอก

▶ KX-T96184X ▶ E&M Card ▶ EM

Supports up to 4 circuits of E&M TIE lines.

E&M type	: Type 5
Transmission	: 2 wire/4wire (Programmable)
Signalling	: Pulse/DTMF

สามารถต่อสายนอกแบบ E&M Type 5 ได้จำนวน 4 Channel

▶ KX-T96188X ▶ E1 Digital Trunk Card

Supports 1 (one) E1 trunk. An E1 line has a capacity of 30 voice conversations. Each E1 card occupies 2 slots. Each shelf can accommodate up to 3 (three) E1 cards and the total system can accommodate up to 6 (six) E1 cards.

การ์ดต่อใช้งานสายนอกแบบ E1 มี 30 Channel

▶ KX-T96189X ▶ LCOT with Pay Tone Detection Card ▶ PCOT

This card is a version of the LCOT card (KX-T96180) with the capability to detect the pay tone of a CO line. This is useful for billing management with a pay-tone service (12 kHz or 16 kHz) from a CO line.

สามารถต่อสายนอกแบบอนาล็อกที่มีการตรวจเช็คสัญญาณคิดเงินจากผู้ให้บริการ(ชุมสายโทรศัพท์) ได้ 8 สายนอก

▶ KX-TD50180X ▶ Enhanced Loop Start Central Office Trunk Card ▶ ELCOT

Supports up to 8 central office loop start trunks. With loop start, a line is seized by bridging through a resistance the tip and ring (both wires) of the telephone line. This card supports Caller ID service [Caller ID card (KX-TD193) is required] or Pay Tone service [Pay Tone card (KX-TD50189) is required].

สามารถต่อสายนอกแบบอนาล็อกที่มี Line Reverse ได้ 8 สายนอกพร้อมทั้งสามารถเพิ่มการแสดงผลหมายเลขผู้เรียก (Caller ID->KX-TD193X หรือการตรวจเช็คสัญญาณคิดเงินจากผู้ให้บริการ(ชุมสายโทรศัพท์)

▶ KX-TD50288CE ▶ ISDN Basic Rate Interface Card ▶ BRI

Supports up to 8 ISDN Basic Rate Interfaces (2B+D). A BRI-ISDN line has a capacity of 2 voice conversations. This card gives the flexible choice of external connection (T0) or internal bus wiring (S0) ISDN to each BRI.

สายนอกแบบ BRI ISDN 8 พอร์ต 16 Channel

▶ KX-TD50290CE ▶ ISDN Primary Rate Access Interface Card ▶

PRI30

Supports 1(one) ISDN Primary Rate Interface (30-channel type). Each PRI30 card occupies 2 Slots. Each shelf can accommodate up to 3 (three) PRI30 cards, and the total system can accommodate up to 6 (six) PRI30 cards.

สายนอกแบบ PRI ISDN 1 พอร์ต 30 Channel

3.Resource Card

▶ KX-T96191X ▶ Direct Inward System Access Card ▶ DISA

This card is used with trunk cards, and it can make 4 central office trunks arranged for a Direct Inward System Access (DISA) with Greeting Message (OGM: Outgoing Message). Each DISA Card can record 1 message up to 30 seconds, which is used for a DISA Greeting Message, UCD Greeting Message or Wake-up Message. A maximum of 8 DISA cards can be installed to the system.

การ์ดตอบรับสายนอกอัตโนมัติ 1 ข้อความเวลา 30 วินาที

▶ KX-T96193X ▶ Automatic Gain Control Card ▶ AGC

This card is used to maintain the volume of CO-CO (outside line to outside line) communications. It supports up to 4 CO-CO conversation. The system can accommodate up to 8 AGC cards.

เพิ่มการขยายสัญญาณระหว่างสายนอกกับสายนอก(CO To CO Conversation)ผ่านการ์ด DISA

▶ KX-T96196X ▶ Remote Circuit Card ▶ RMT

This card provides remote programming and maintenance capability, thus offering speedy, efficient service for customers. This card supports a baud rate of 1,200 bps. Either one of the RMT card (KX-T96196) or ERMT (KX-T96197) card can be installed in the system.

การ์ดโปรแกรมระยะไกลผ่าน MODEM ความเร็วสูงสุด 1200bps

▶ KX-TD50197X ▶ Enhanced Remote Circuit Card ▶ ERMT

This card provides remote programming and maintenance capability, thus offering speedy, efficient service for customers. This card supports the V.34 modem standard of the ITU-T recommendation. This card supports a data transmission rate of 33,600 bps. Either one of the RMT card (KX-T96196) or ERMT card (KX-T96197) can be installed in the system.

การ์ดโปรแกรมระยะไกลผ่าน MODEM ความเร็วสูงสุด 33,600 bps

4.Other Cards

▶ KX-T96161X ▶ Doorphone Circuit Card ▶ DPH

Supports up to 4 Panasonic doorphones (KX-T30865) and 4 door opener relays. The system can accommodate up to 2 DPH cards. Up to 8 doorphone interfaces and 8 door opener relays are available in a system.

สามารถต่อได้ 4 Doorphone กับ 4 Dooropener

▶ KX-TD193X/KX-TD193DX ▶ Caller ID Card

This card is a daughter card installed on the ELCOT card (KX-TD50180). Caller ID allows the extension user to see the name or phone number of an external caller on the display before answering the call. One caller ID card supports 4 CO lines for FSK signalling, and up to two Caller ID cards or Pay Tone cards can be installed on the ELCOT card.

การ์ดแสดงหมายเลขผู้เรียก

▶ [KX-TD50104X](#) ▶ [TSW Conference Expansion Card Card](#) ▶ [TSW-CONF](#)

This card is a daughter card installed on the TSW card in Basic Shelf. Initially, the TD500 system has 8 three-party conference trunks. With this card the system can support up to 64 conference trunks. The system can accommodate only 1 (one) TSW-CONF card.

การ์ดเพิ่มการประชุมสายอีก 64 ชุด ใส่ลงในการ์ด TSW

▶ [KX-TD50105X](#) ▶ [Off-Hook Call Announcement for Digital Telephone Card](#) ▶ [DOHCA](#)

This card is a daughter card installed on the TSW card in Basic Slot 2.

This card is necessary to provide the following features.

1) Digital Integration with Panasonic Voice Mail System is now available. It enables users to utilise Panasonic's unique voice mail features such as Live Call Screening, Two-Way Recording and Two-Way Transfer. For further details, please refer to Chapter 12.4, Voice Mail Integration.

2) OHCA (Off-hook Call Announcement) for Digital System Telephone becomes available with KX-T7235, KX-T7436, KX-T7536. Up to 16 OHCA can be performed simultaneously.

การ์ดทำงานฟังก์ชัน Voice Mail แบบ DPITS และการทำฟังก์ชัน Whisper OHCA/OHCA ใส่ในการ์ด TSW

▶ [KX-TD50189X](#) ▶ [Pay Tone Card](#)

This card supports the Pay Tone Service (12kHz/16kHz) provided by Central Office. This card is a daughter card installed on the ELCOT Card (KX-TD50180). One pay-tone card supports 4 CO lines, and up to 2 (two) pay tone cards or Caller ID cards can be installed on 1 (one) ELCOT card.

การ์ดตรวจเช็คสัญญาณคิดเงินจากผู้ให้บริการ(ชุมสายโทรศัพท์)ได้ 4สายนอกใส่ในการ์ด ELCOT (KX-TD50180X)

DHLC (KX-TD50170X) -> PC Console (KX-TD50300BX)

-> Voice Mail (KX-TVP200BX)

->DPITS ->KX-T72XX

->KX-T74XX

->KX-T75XX

->APITS ->KX-T70XX

->KX-T73XX

->KX-T77XX

->DSS ->KX-T7040X

->KX-T7340X

->KX-T7240X

->KX-T7440X->KX-T7441X

->SLT

DLC (KX-TD50172X) -> PC Console (KX-TD50300BX)

-> Voice Mail (KX-TVP200BX)

->DPITS ->KX-T72XX

->KX-T74XX

->KX-T75XX

->DSS ->KX-T7040X

->KX-T7340X

->KX-T7240X

->KX-T7440X->KX-T7441X

ESLC (KX-TD50175X) ->SLT 短信 Message

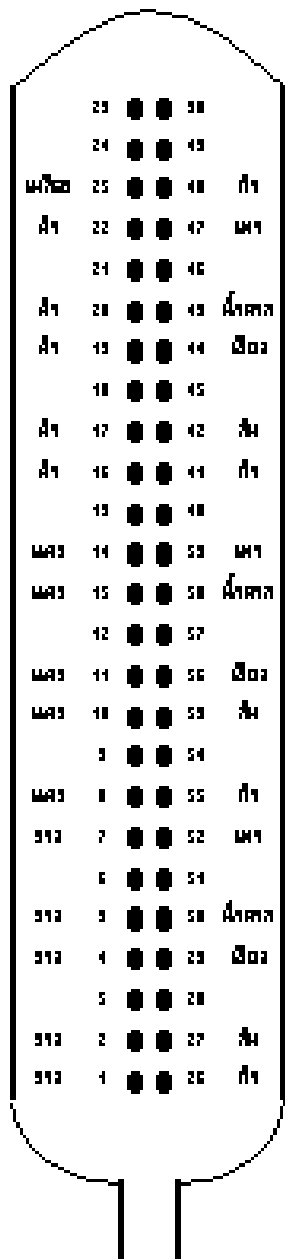

DHLC/HLC/SLC

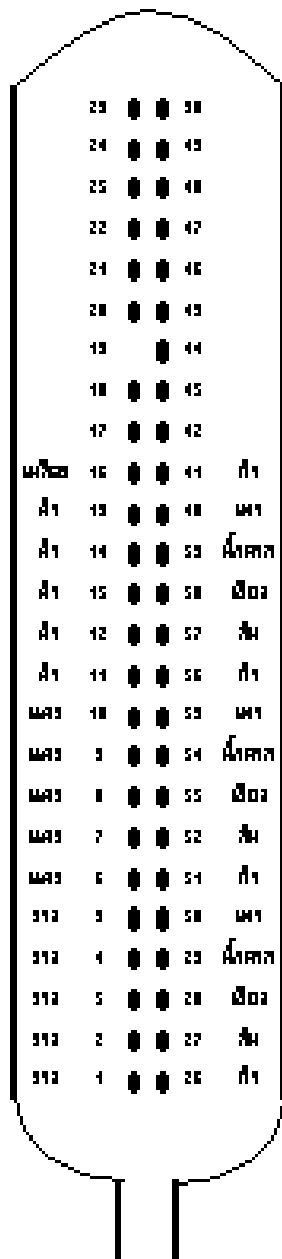

DLC/ESLC

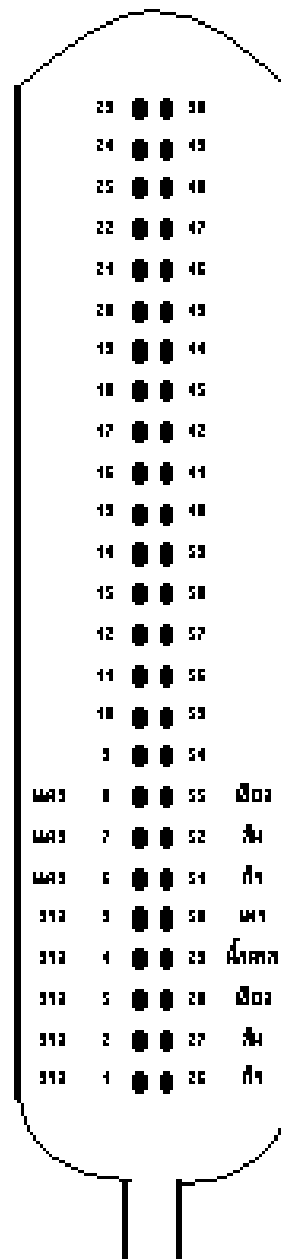

LCOT/RCOT/ELCOT

การต่อสายแบบ 50 Pin

เครื่องโทรศัพท์แบบคีย์

Advanced Features

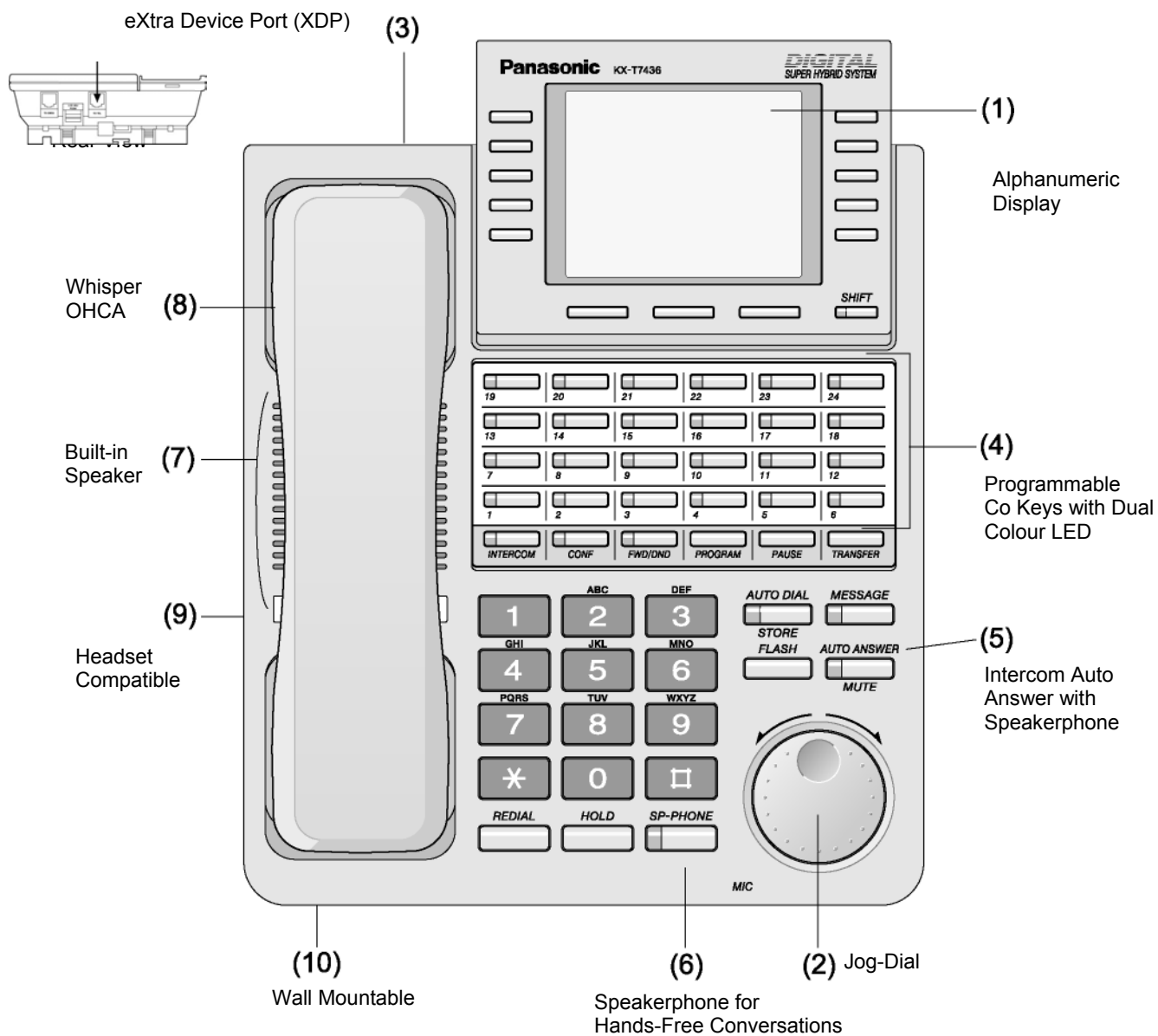

(1) Alphanumeric Display

จอแสดงผลแบบ LCD แสดงข้อมูลของระบบได้หลายแบบ เช่น Caller ID, วันที่และเวลา, Call Log, Speed Dialling ฯลฯ

1. ปรับความเข้มของ LCD ได้ตามสภาพแสงที่ต่างกัน
2. ปรับตำแหน่งจอ LCD ได้ (KX-T7235/T7436/T7433/T7536/T7533)
3. การแสดงหมายเลขเรียกเข้า (Caller ID) : ช่วยให้ผู้ใช้งานทราบหมายเลขหรือชื่อของผู้โทรเข้า (ขึ้นอยู่กับบริการของผู้ให้บริการโทรศัพท์)
4. Call Log: ช่วยให้ผู้ใช้งานทราบข้อมูลการใช้โทรศัพท์จากจอแสดงผลและสามารถ โทรกลับได้จากข้อมูลที่อยู่ใน log data

(2) Jog-Dial

ปุ่มหมุนสำหรับใช้งาน Call Directory และโทรออกโดยดูจากชื่อและหมายเลขที่เก็บไว้ใน directory และยังสามารถใช้ค้นหาหมายเลขจาก Speed Dialling numbers ของเครื่องตามลำดับอักษร และ Jog-Dial ยังช่วยให้ผู้ใช้งานสามารถใช้เลือก features มาใช้ได้อีกด้วย

Dialing by Name

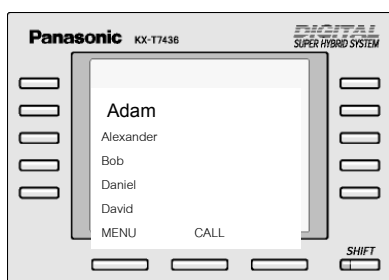

PBX Feature Access

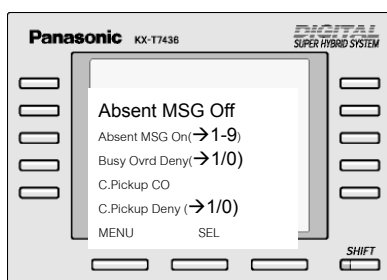

Incoming Call Log

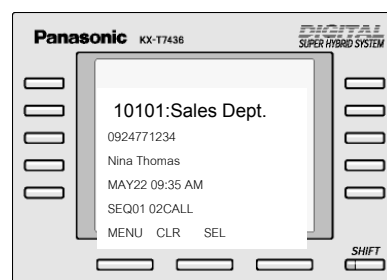

(3) eXtra Device Port (XDP)

เครื่องโทรศัพท์แบบคีย์จะมีช่องเสียบสายที่เรียกว่า eXtra Device Port (XDP) อุปกรณ์แบบ Single Line สามารถต่อกับช่อง XDP ได้และสามารถมีหมายเลขเดียวกันกับหมายเลขภายใน(ฟวง) หรือใช้หมายเลขใหม่ได้ (Independent Mode).

1. ในแบบฟวง (Parallel) ผู้ใช้งานสามารถต่อเครื่องโทรศัพท์ฟวงทั้งแบบมีสายและไร้สายได้ และรับสายเรียกเข้าได้จากเครื่องคีย์หรือจากโทรศัพท์ไร้สายได้ และสามารถโอนสายจากเครื่องคีย์ไปยังโทรศัพท์ไร้สาย
2. ในแบบ Independent Mode, ผู้ใช้งานสามารถส่งแฟกซ์ขณะสนทนาได้หรือส่ง data files จาก PC ขณะสนทนา และ XDP สามารถเพิ่มจำนวนสายในได้อีกหนึ่งเท่าของสายที่มีอยู่ได้โดยไม่ต้องเดินสายใหม่

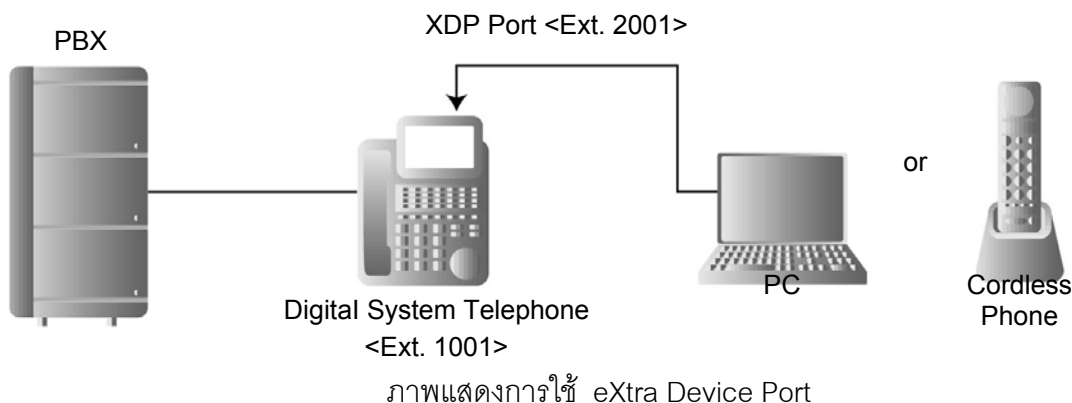

(4) Programmable CO Line Keys with Dual Colour LED

สามารถใช้ปุ่มดังกล่าวที่เครื่องสำหรับบันทึก Feature ต่างๆเช่น CO Line Key, Direct Station Selection (DSS) Key, One-touch Dial Key, Message Waiting Lamp, Call Forward, Do Not Disturb และปุ่ม Conference ปุ่ม programmable CO Line แต่ละปุ่มจะมีไฟ LED สองสี (แดง/เขียว) ที่ช่วยบอกข้อมูลที่เป็นประโยชน์ เช่น สถานภาพของสายภายใน การใช้งาน feature ใช้/ไม่ใช้

ลักษณะของไฟ LED ที่แสดงในแต่ละแบบ (ปุ่ม CO Line)

ไฟ LED	สถานะ
ดับ	ไม่มีการใช้สาย
ไฟเขียว	มีการใช้สาย
ไฟเขียวกะพริบช้าๆ	มีการพักสาย สายในเครื่องอื่นสามารถดึงสายได้
Green Modulated Flash	มีการพักสายแบบพิเศษ หมายเลขภายในอื่นๆไม่สามารถรับสายแทนได้
ไฟเขียวกะพริบเร็ว ๆ	กำลังมีสายเรียกเข้า
ไฟแดงติด	หมายเลขภายในอื่นๆกำลังใช้สายอยู่
ไฟแดงกะพริบช้า	หมายเลขภายในอื่นๆ มีการพักสายอยู่ สามารถรับสายแทนกันได้โดยการกดปุ่มที่กะพริบอยู่
ไฟแดงกะพริบเร็ว	มีสายเข้ามาที่หมายเลขนั้นๆ และสามารถรับเองหรือให้หมายเลขนั้นรับแทนได้

(5) รับสายในอัตโนมัติด้วย Speakerphone

เมื่อผู้ใช้งานใช้คุณสมบัติ Auto Answer ผู้ใช้งานสามารถตอบรับสายภายในที่เรียกเข้ามาได้ทันทีโดยไม่ต้องยกหูโทรศัพท์ และสามารถสนทนาโต้ตอบได้ทันที

(6) Speakerphone สำหรับการสนทนาแบบ Hands-free

สนทนาได้โดยไม่ต้องยกหูโทรศัพท์

(7) ลำโพงในตัว

ลำโพงของเครื่องโทรศัพท์แบบคีย์ สามารถทำงานแบบต่างๆได้ดังนี้

ประกาศ (Paging)

สามารถรับฟังการประกาศเรียกทางลำโพงในตัวเครื่องได้

การแจ้งผ่านลำโพงเครื่องที่มีการใช้งาน (Off-hook Call Announcement)

ระบบนี้ สามารถช่วยแจ้งให้ผู้ใช้สายทราบว่า มีสายรออยู่ โดยการประกาศผ่านทางลำโพงเครื่องที่มีการใช้สายอยู่ ขณะเดียวกัน ผู้ใช้สามารถตอบรับสายได้ทันที (เฉพาะ KX-T7130/T7235/ T7436/ T7536)

Off-Hook Monitor

ขณะสนทนาโดยใช้ สามารถให้ผู้อื่นได้ยินเสียงได้โดยผ่านทางลำโพงเครื่อง(ยกเว้น KX-T7560)

ดนตรีพักสาย (Background Music)

ผู้ใช้งานสามารถฟังเสียงดนตรีพักสาย ผ่านทางลำโพงเครื่องในขณะที่เครื่องวางสายอยู่ได้ ผู้ใช้งานแต่ละคนสามารถเลือกเปิด ปิด เสียงดนตรีเองได้

(8) Whisper OHCA

ระบบนี้จะช่วยให้ผู้ใช้เครื่องคีย์ (T74 series และ T75 series เท่านั้น ไม่รวม KX-T7451) ได้รับแจ้งหรือรับฟังประกาศ โดยไม่รบกวนผู้อื่น

(9) ใช้งานร่วมกับ Headset

สามารถใช้งานร่วมกับชุดรับโทรศัพท์แบบสวมศีรษะได้ (KX-T7090)

(10) แขวานผนัง

เครื่องโทรศัพท์แบบคีย์ทุกรุ่นสามารถติดตั้งบนผนังได้

เครื่องโทรศัพท์คีย์แบบต่างๆ**โทรศัพท์แบบ Digital คีย์ ตระกูล T74****KX-T7436: Digital System Telephone**

- จอ LCD 6-แถว x 24-อักขร
- 24 ปุ่ม programmable CO พร้อมไฟ LED สองสี
- extra Device Port (XDP)
- Jog-Dial
- ระบบ Hands-free
- ไฟแจ้งมีข้อความ
- แขวนผนัง

**KX-T7433: Digital System Telephone**

- จอ LCD 3-แถว x 16-อักขร
- 24 ปุ่ม programmable CO พร้อมไฟ LED สองสี
- eXtra Device Port (XDP)
- Jog-Dial
- ระบบ Hands-free
- ไฟแจ้งมีข้อความ
- แขวนผนัง



KX-T7431: Digital System Telephone

1. จด LCD 1-แถว x 16-อักขร
2. 12 ปุ่ม programmable CO พร้อมไฟ LED สองสี
3. eXtra Device Port (XDP)
4. Jog-Dial
5. ระบบ Hands-free
6. ไฟแจ้งมีข้อความ
7. แขนวนผนัง

**KX-T7425: Digital System Telephone**

1. 24 ปุ่ม Programmable CO พร้อมไฟ LED สองสี
2. eXtra Device Port (XDP)
3. Jog-Dial
4. ระบบ Hands-free
5. ไฟแจ้งมีข้อความ
6. แขนวนผนัง

**KX-T7420: Digital System Telephone**

1. 12 ปุ่ม Programmable CO พร้อมไฟ LED สองสี
2. eXtra Device Port (XDP)
3. Jog-Dial
4. ระบบ Hands-free
5. ไฟแจ้งมีข้อความ
6. แขนวนผนัง

**KX-7450: Digital System Telephone**

1. 12 ปุ่ม Programmable CO พร้อมไฟ LED สองสี
2. eXtra Device Port (XDP)
3. Jog-Dial
4. ระบบ Monitor
5. ไฟแจ้งมีข้อความ
6. แขนวนผนัง



KX-T7440: DSS Console

1. 66 ปุ่มDSS พร้อมไฟ BLF
2. แขวอนผนัง
3. ต่อกับเครื่องคีย์ได้

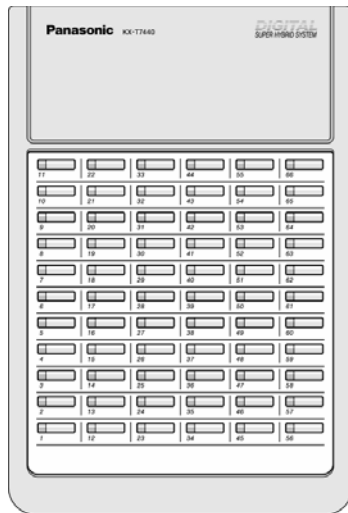

KX-T7441: DSS Console

1. 48 ปุ่ม DSS พร้อมไฟ BLF
2. ปุ่ม Answer/Release
3. แขวอนผนัง
4. ต่อกับเครื่องคีย์ได้

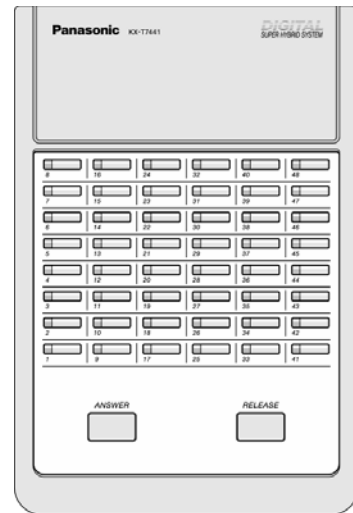

■ **โทรศัพท์แบบ Digital คีย์ ตระกูล T75**

KX-T7536: Digital System Telephone

1. จอ LCD 6-แถว x 24-อักขร
2. 12 ปุ่ม Programmable CO พร้อมไฟ LED สองสี
3. ต่อกับ KX-T7545 ได้
4. eXtra Device Port (XDP)
5. Jog-Dial
6. ระบบ Hands-free
7. ไฟแจ้งมีข้อความ
8. แขวอนผนัง



KX-T7533: Digital System Telephone

1. จอ LCD 3-แถว x 16-อักขร
2. 12 ปุ่ม programmable CO พร้อมไฟ LED สองสี
3. ต่อกับ KX-T7545 ได้
4. eXtra Device Port (XDP)
5. Jog-Dial
6. ระบบ Hands-free
7. ไฟแจ้งมีข้อความ
8. แขวอนผนัง

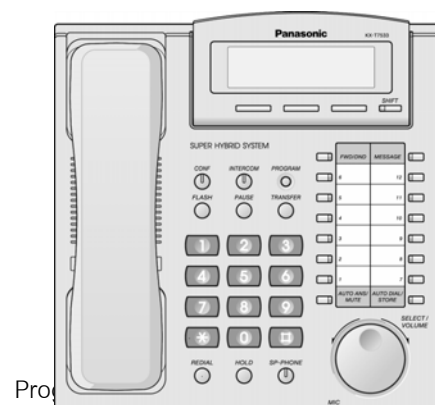

Pro

KX-T7531: Digital System Telephone

1. จอ LCD 1-แถว x 16-อักขร
2. 12 ปุ่ม programmable CO พร้อมไฟ LED สองสี
3. ต่อกับ KX-T7545 ได้
4. eXtra Device Port (XDP)
5. Jog-Dial
6. ระบบ Hands-free
7. ไฟแจ้งมีข้อความ
8. แขนวนผนัง



KX-T7520: Digital System Telephone

1. 12 ปุ่ม programmable CO พร้อมไฟ LED สองสี
2. ต่อกับ KX-T7545
3. eXtra Device Port (XDP)
4. Jog-Dial
5. ระบบ Hands-free
6. ไฟแจ้งมีข้อความ
7. แขนวนผนัง

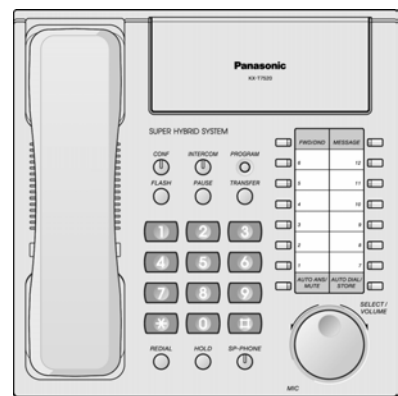

KX-T7550: Digital System Telephone

1. 12 ปุ่ม programmable CO พร้อมไฟ LED สองสี
2. ต่อกับ KX-T7545 ได้
3. eXtra Device Port (XDP)
4. Jog-Dial
5. ระบบ Monitor
6. ไฟแจ้งมีข้อความ
7. แขนวนผนัง



KX-T7540: DSS Console

1. 66 ปุ่ม DSS พร้อมไฟ BLF
2. แขนวนผนัง
3. ต่อกับเครื่องโทรศัพท์แบบคีย์

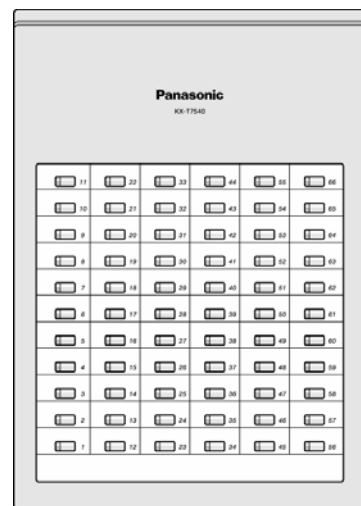

Digital System Telephone Entry Models

KX-T7565: Digital System Telephone

1. จอ LCD 1-แถว x 16-อักขร
2. 8 ปุ่ม programmable CO พร้อมไฟ LED สองสี
3. ระบบ Hands-free
4. ไฟแจ้งมีข้อความ (โปรแกรม)
5. แขนงผนัง



KX-T7560: Digital System Telephone

1. 8 ปุ่ม programmable CO พร้อมไฟ LED สองสี
2. ระบบ Monitor
3. ไฟแจ้งมีข้อความ (โปรแกรม)
4. แขนงผนัง



KX-T7541: DSS Console

1. 48 ปุ่ม DSS พร้อมไฟ BLF
2. ปุ่ม Answer/Release
3. แขนงผนัง
4. ต่อกับเครื่องคีย์

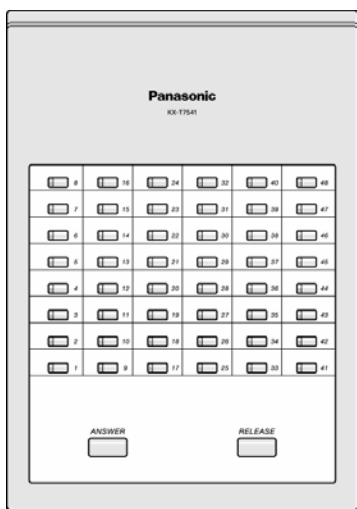

KX-T7545: 12-CO-Key Add-On Module

1. แขนงผนัง
2. ต่อกับเครื่องคีย์

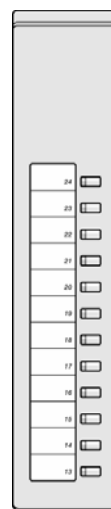

การรองรับการทำงานกับอุปกรณ์ต่าง ๆ

ระบบโทรศัพท์ตู้สาขาพานาโซนิค KX-TD500 สามารถรองรับการทำงานกับอุปกรณ์ด้านเครือข่าย อุปกรณ์การสื่อสาร และเครื่องโทรศัพท์แบบคีย์

สายนอก (Trunk Lines)	Analogue Trunk Lines	Digital Trunk Lines
		1. Analogue CO lines (Reverse Detection, Caller ID, Pay Tone, DID) 2. E&M lines
สายภายใน	1. เครื่องโทรศัพท์แบบ Analogue คีย์ 2. เครื่องโทรศัพท์แบบ Digital คีย์ 3. อุปกรณ์แบบ Single Line (โทรศัพท์ , โทรศัพท์ไร้สาย, โทรสาร, Modem, ฯลฯ) 4. หมายเลขภายในแบบไกลกว่าปกติ OPX (สำหรับอุปกรณ์แบบ Single Line) 5. ISDN SO Bus for ISDN Terminals	
การเชื่อมต่อแบบอื่น	1. Battery Back-up Interface (KX-A46X with charger) 2. SMDR (Station Message Detail Recording) RS232C (V.24) Interface 3. Programming/Maintenance PC RS232C (V.24) Interface 4. External Modem RS232C (V.24) Interface (for Programming/Maintenance) 5. Doorphone/Door Opener Interface 6. 2 External Paging Systems Interface 7. 2 External Music Sources Interface for BGM and Music on Hold	

การติดตั้งโปรแกรม PC Programming

คุณสมบัติของคอมพิวเตอร์

Software : ระบบปฏิบัติการ Microsoft Windows 3.1/95/98

Hardware : CPU Intel 80486DX 25 MHz หรือ เร็วกว่า

RAM พื้นที่ว่างอย่างน้อย 8 MB

Harddisk พื้นที่ว่างอย่างน้อย 5 MB

ขั้นตอนการติดตั้งโปรแกรม

1. ใส่แผ่นดิสเก็ตส์ที่ 1 หรือแผ่นซีดีที่มีข้อมูล
2. กดปุ่ม Start เลือกหัวข้อ RUN
3. เลือก Browse เพื่อเลือกเพิ่มข้อมูลที่เก็บโปรแกรม PC Programming
4. เลือกหัวข้อหรือพิมพ์ไฟล์ชื่อ SETUP.EXE
5. กดปุ่ม OK แสดงการทำงานดังรูป

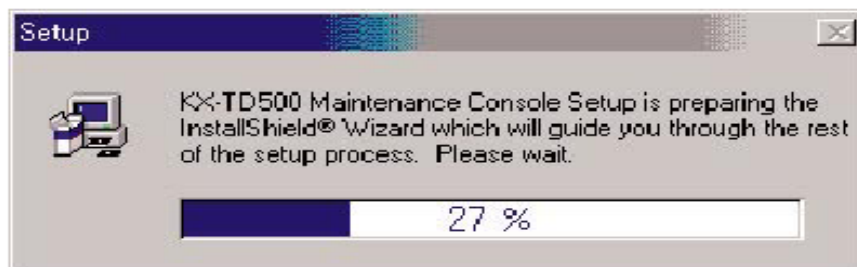

6. เลือกข้อ NEXT เพื่อให้โปรแกรมอยู่ที่ *C:\Program Files\Panasonic\KX-TD500 maintenance* ดังรูป

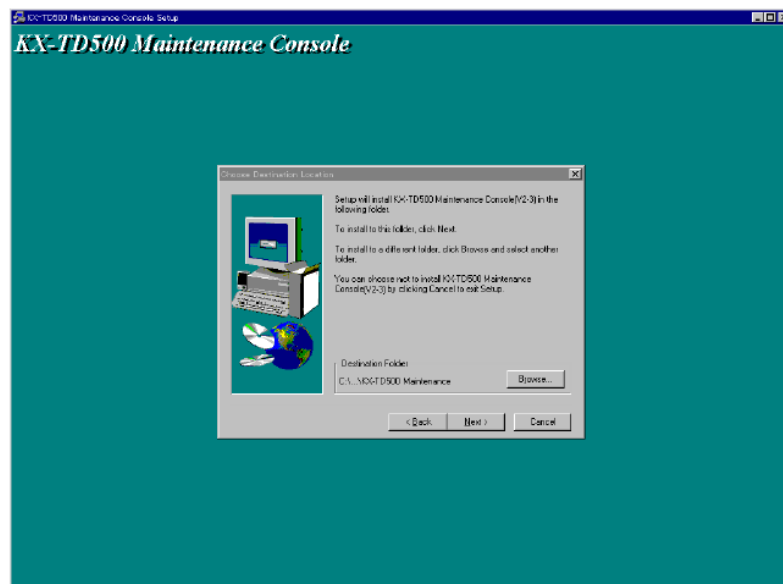

7. เลือกข้อ NEXT เพื่อยอมรับไฟล์เดสก์ท็อปชื่อ KX-TD500 Maintenance

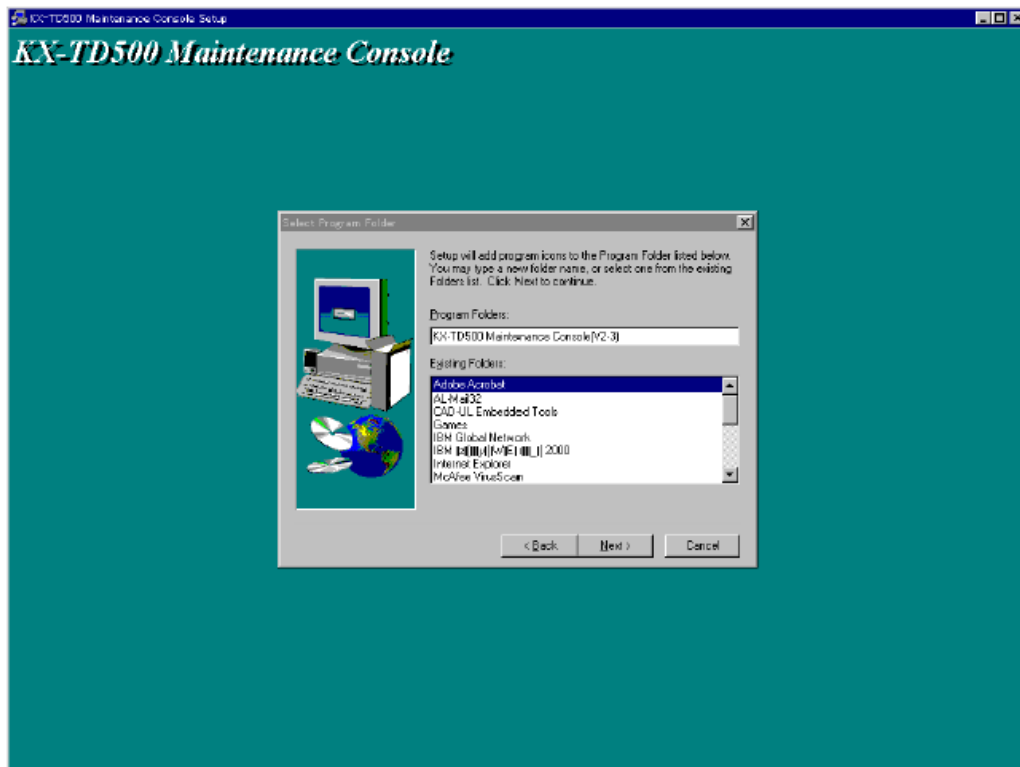

8. หน้าจอคอมพิวเตอร์แสดงการติดตั้งโปรแกรม

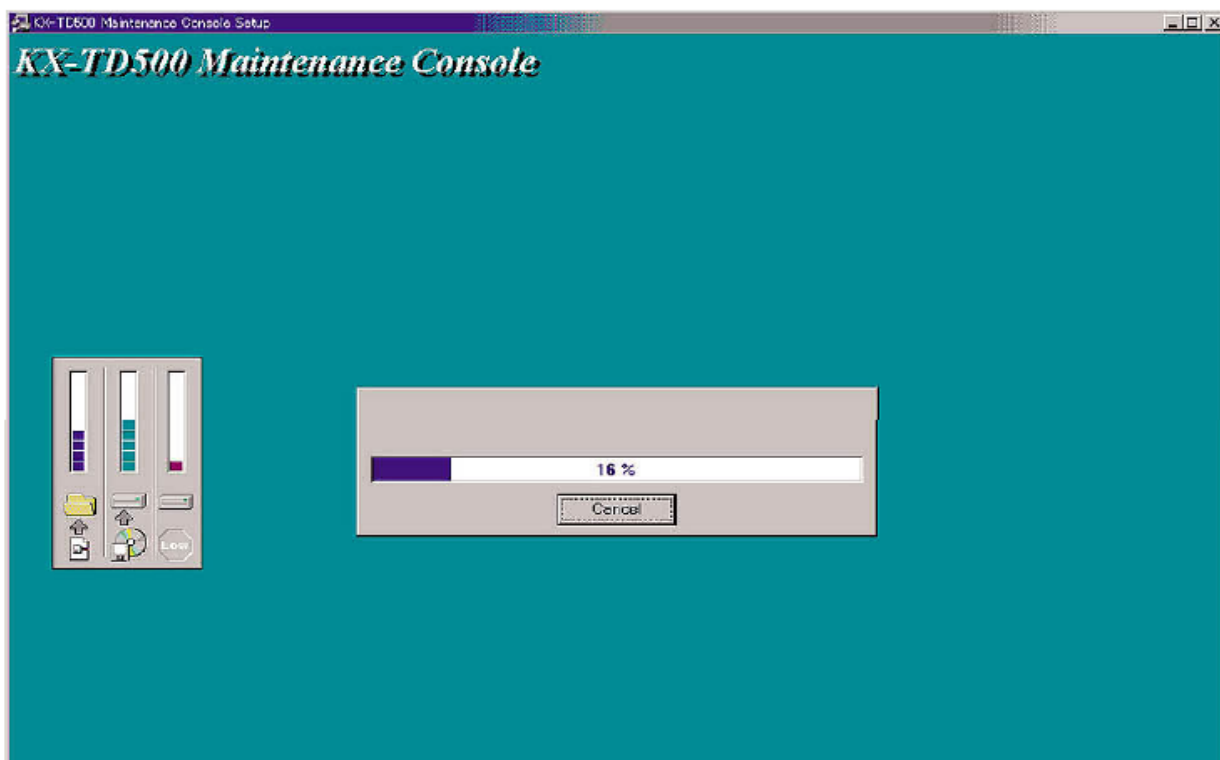

9. หน้าจอคอมพิวเตอร์แสดงการให้ใส่แผ่นดิสก์แผ่นต่อไป

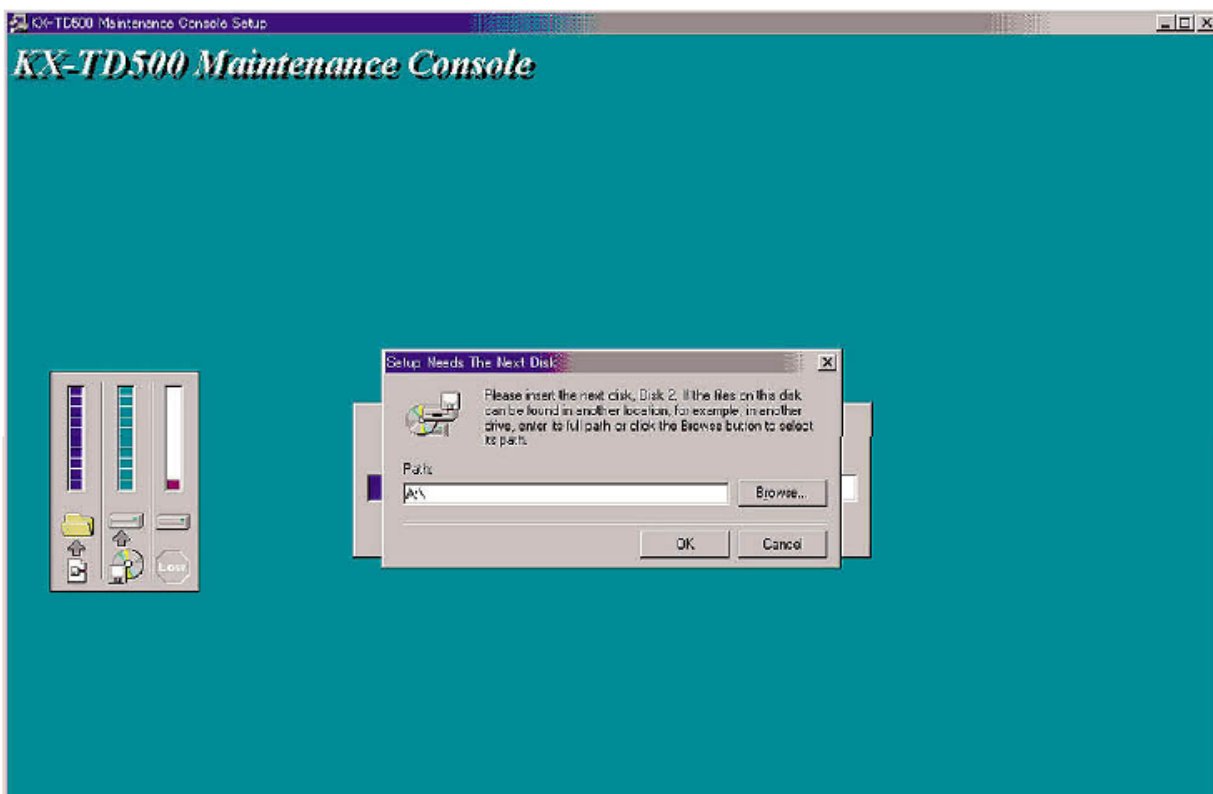

(หน้าจอหลักของการโปรแกรมระบบ)



หน้าที่การทำงานของเมนูไฟล์ (File Menu)

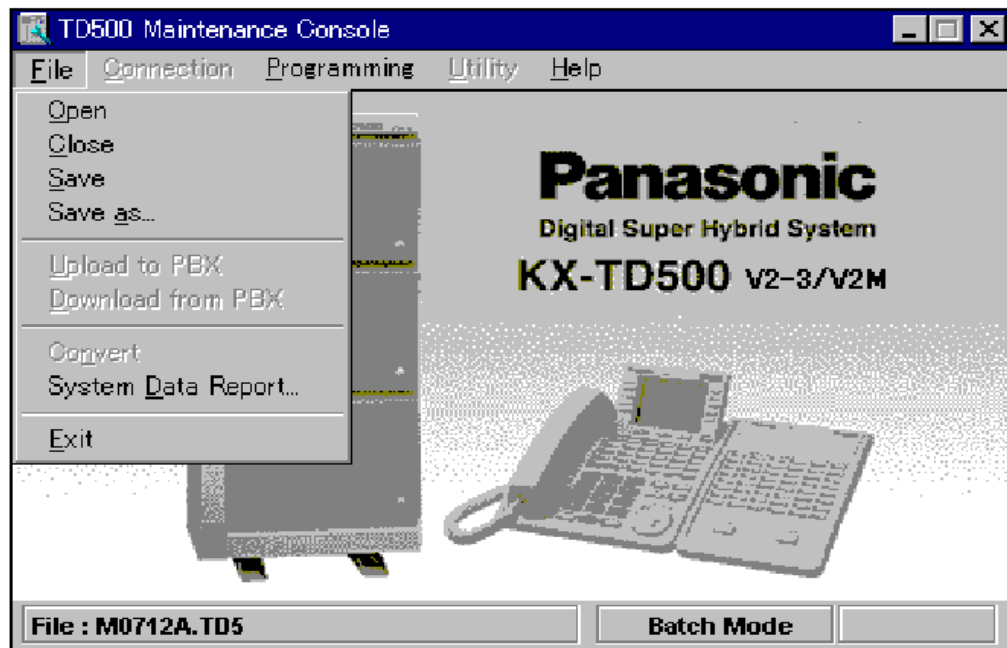

- Open* : การเปิดโปรแกรมที่ได้โปรแกรมไว้แล้ว
- Close* : การปิดโปรแกรมที่ได้โปรแกรมไว้แล้ว
- Save* : การบันทึกโปรแกรมที่ได้ทำการแก้ไขโปรแกรมแล้ว
- Save As* : การบันทึกโปรแกรมที่ได้ทำการแก้ไขโปรแกรมแล้วในชื่อเดิม
- Upload to PBX* : การนำข้อมูลโปรแกรมจาก Computer ไปที่ PABX
- Download from PBX* : การบันทึกข้อมูลจาก PABX ไปที่ Computer
- Convert* : การแก้ไขข้อมูลจากเวอร์ชันเก่าเป็นเวอร์ชันใหม่
- System Data Report* : การพิมพ์ข้อมูลที่ได้โปรแกรมไว้
- Exit* : การออกจากโปรแกรม

คอนเน็กเมนู (Connect Menu)



Connect: *Local* -> การทำโปรแกรมข้างระบบ PABX

Remote -> การทำโปรแกรมระบบ PABX ผ่านทางโมเด็ม (MODEM)

Disconnect : ออกจากโปรแกรม

โปรแกรม เมนู (Programming Menu)

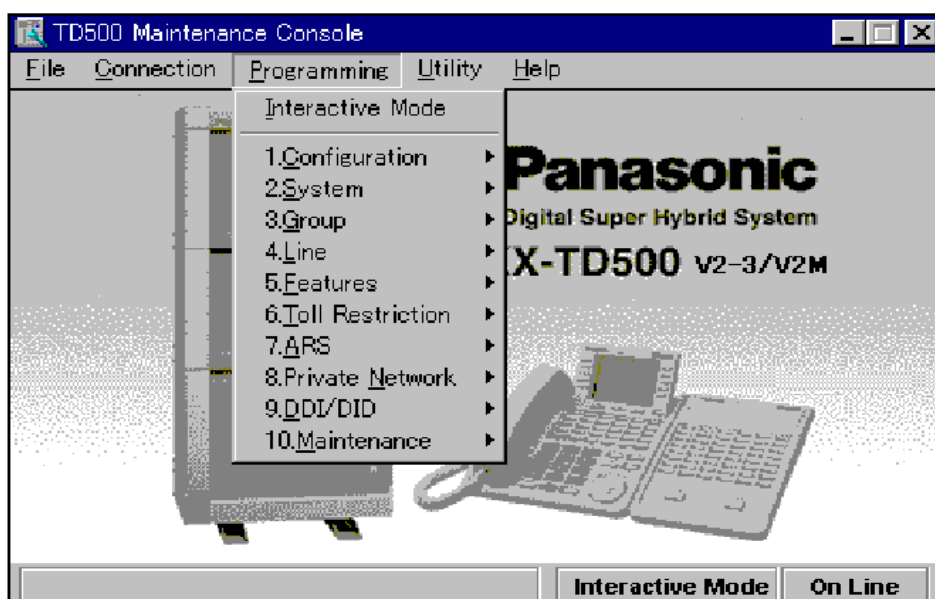

1. Configuration

- 1-1 Slot Assignment : การติดตั้งการ์ดในแต่ละสล็อต
- 1-2 Trunk Port Assignment : การกำหนดแต่ละพอร์ตสายนอก
- 1-3 Extension Port Assignment : การกำหนดแต่ละพอร์ตสายใน
- 1-4 VPS (DPT) Port Assignment : การกำหนดพอร์ตวอยเมลล์แบบดิจิทัล
- 1-5 T1 Port Assignment : การกำหนดพอร์ตการเชื่อมต่อระบบแบบ T1
- 1-6 E1 Port Assignment : การกำหนดพอร์ตการเชื่อมต่อระบบแบบ E1
- 1-7 DISA Port Assignment : การกำหนดกลุ่มของ DISA
- 1-8 BRI Port Assignment : การกำหนด ISDN แบบ BRI
- 1-9 PRI Port Assignment : การกำหนด ISDN แบบ PRI

2. System

- 2-1 Tenant : การแบ่งการทำงานออกเป็น 8 บริษัท
- 2-2 Numbering plan : การกำหนดรหัสในการใช้งานฟังก์ชันต่าง ๆ
- 2-3 Class Of Service : การกำหนดการทำงานในแต่ละกลุ่มการทำงาน
- 2-4 System Timer : การกำหนดค่าเวลาต่าง ๆ ในระบบ
- 2-5 Local hunting sequence : การกำหนดการใช้สายนอกโดยการตัด { 9 }
- 2-6 Trunk To Trunk restrict : การกำหนดการใช้งานระหว่าง สายนอกกับสายนอก
- 2-7 System Option : การกำหนดค่าพารามิเตอร์ต่าง ๆ
- 2-8 Language Data : การกำหนดการเปลี่ยนภาษาที่ใช้ในระบบ

3. Group

- 3-1 Trunk Group : การกำหนดการทำงานให้กับสายนอกที่อยู่ในแต่ละกลุ่ม
- 3-2 Extension Group : การกำหนดการทำงานของสายในที่อยู่ในแต่ละกลุ่ม
- 3-3 Paging Group : การกำหนดกลุ่มในการประกาศ
- 3-4 Incoming Group : การกำหนดการเรียกเข้ามาดังหลาย ๆ สาย

3-5 OGM Group :การกำหนดการทำงานของระบบตอบรับอัตโนมัติ

4.Line

- 4-1 Trunk Line :การกำหนดคุณสมบัติของแต่ละสายนอก
- 4-2 Extension Line :การทำงานคุณสมบัติของแต่ละสายใน
- 4-3 DSS Console :การกำหนดคุณสมบัติของ DSS แต่ละตัว
- 4-4 Doorphone :การกำหนดคุณสมบัติของแต่ละโทรศัพท์ติดประตู
- 4-6 External Paging :การกำหนดการทำงานในการประกาศภายนอก
- 4-7 ISDN Extension Line :การกำหนดสายในที่เป็นระบบ ISDN
- 4-8 PC Console :การกำหนดค่าพารามิเตอร์ต่างๆ ของโอเปอเรเตอร์แบบใช้คอมพิวเตอร์

5.Feature

- 5-1 System Speed Dialing :การบันทึกหมายเลขโทรศัพท์ของลูกค้า
- 5-2 Phantom Extension :เลขหมายสายในพิเศษในกลุ่มโทรศัพท์แบบคีย์
- 5-3 Emergency Dial Code :เลขหมายในการโทรออกสายนอกฉุกเฉิน
- 5-4 Quick Dialing :เลขหมายในการเรียกเฉพาะแบบง่าย
- 5-5 Account Code :รหัสในการขอใช้สายนอกโทรออกในระดับต่างๆ
- 5-6 Special carrier code :
- 5-7 Waiting Second Dial Tone code :
- 5-8 Absent Message :ข้อความในการแสดงการไม่อยู่ใช้งานโทรศัพท์
- 5-9 DISA/TIE User Code :รหัสในการโทรออกสายนอกผ่าน DISA/TIE
- 5-10 VPS Integration :การกำหนดพารามิเตอร์ของวอยเมลล์แบบ Inband
- 5-11 Caller ID Modification :
- 5-12 Caller ID Registration :
- 5-13 UCD TimeTable :ตารางการทำงานของกลุ่ม UCD
- 5-14 Charge :การกำหนดการคิดค่าบริการการใช้โทรศัพท์

5-15 Hotel :การกำหนดค่าพารามิเตอร์ต่างๆของระบบโรงแรม

6.Toll Restriction

6-1 TRS Deny Code :ตั้งรหัสในการห้ามโทรออกสายนอกในแต่ละระดับการโทรออกสายนอก

6-2 TRS Exception Code :ตั้งรหัสในการยกเว้นให้โทรออกได้ในแต่ละระดับการโทรออกสายนอก

7.ARS

7-1 TimeTable :ตารางเวลาการทำงานของ ARS

7-2 Leading Digit Table :ตารางหมายเลขที่ใช้งาน ARS

7-3 Routing Plan :แบบแผนในการโทรออกผ่านระบบ ARS

7-4 Digits Modification Table :ตารางการใส่กลุ่มสายนอกและแบบแผนการโทรแบบ ARS

8.Private

8-1 TIE Routing Table :ตารางการทำงานในการเชื่อมระบบ

9.DID / DDI

9-1 Numbering Transformation :ตารางเวลาการรับเลขหมายแบบ DID/DDI เพื่อการกำหนดเรียกเข้ามาในระบบ

10.Maintenance

10-1 External Modem :ตั้งค่าพารามิเตอร์ในการต่อโมเด็มภายนอก

10-2 SMDR :การกำหนดการพิมพ์ในรูปแบบต่างๆของเครื่องพิมพ์

10-3 Power Failure transfer :แสดงการโอนสายนอกไปที่สายในกรณีไฟฟ้าดับ

10-4 System Parameters :ตั้งพารามิเตอร์ที่ต้องใช้ในระบบ

10-5 System Timer :กำหนด วัน-เดือน-ปี และเวลาของระบบ

ยูทิลิตี้ เมนู (Utility Menu)

Diagnosis :การทดสอบการ์ด

Traffic Information :การเปรียบเทียบการใช้งานในการโทรออกและโทรเข้า

System Status :ขอดูสภาวะการทำงานของระบบ

Error Log :ดูขอความแสดงสิ่งผิดปกติที่เกิดขึ้นกับระบบ

Log File :การเก็บข้อมูลที่ผิดปกติให้โรงงาน

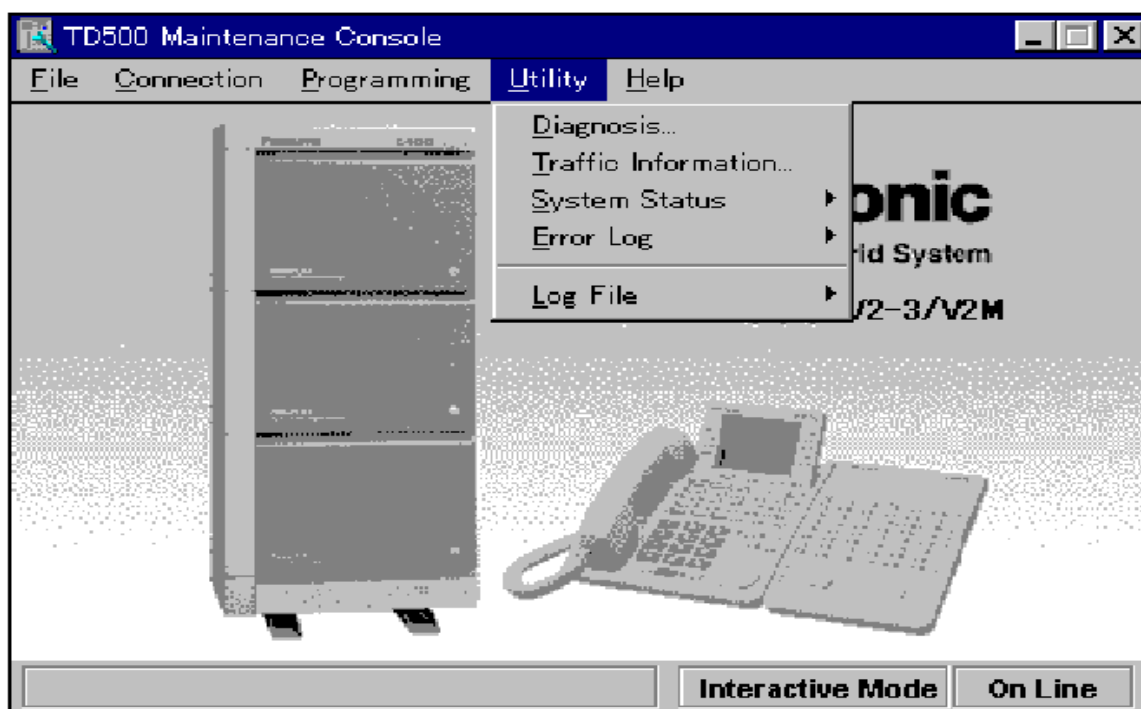

เฮลป์ เมนู (Help Menu)

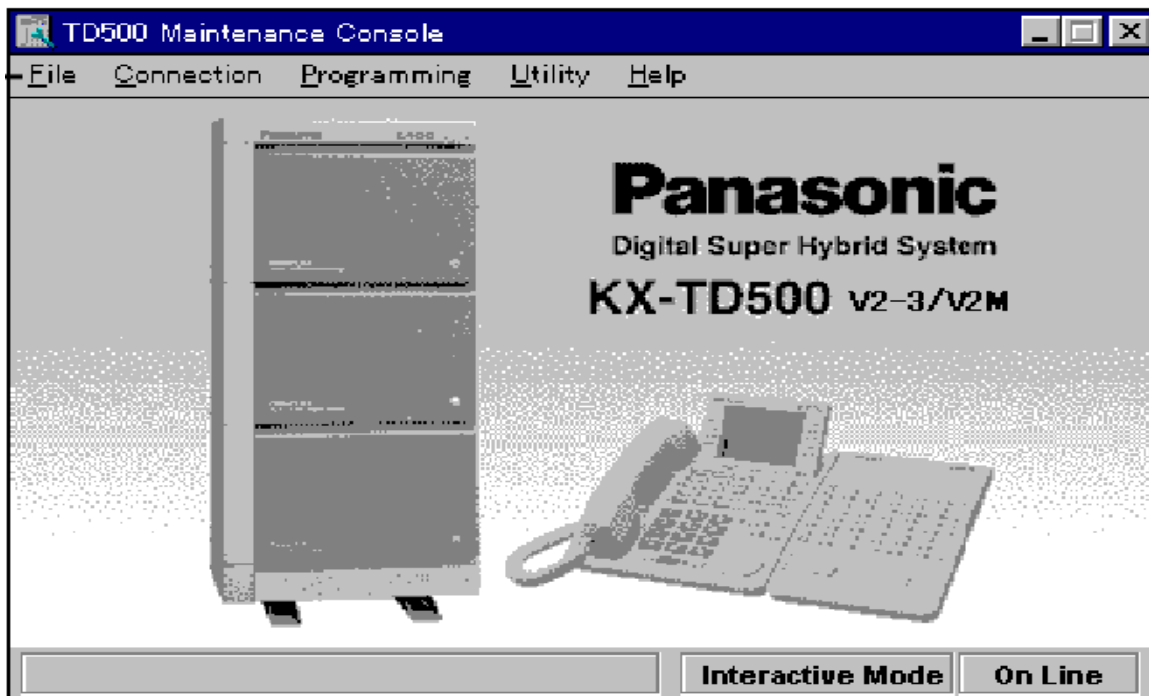

Help : การดูคำอธิบายการทำงานต่างๆของโปรแกรม

Open (การเปิดไฟล์ที่ต้องการ)

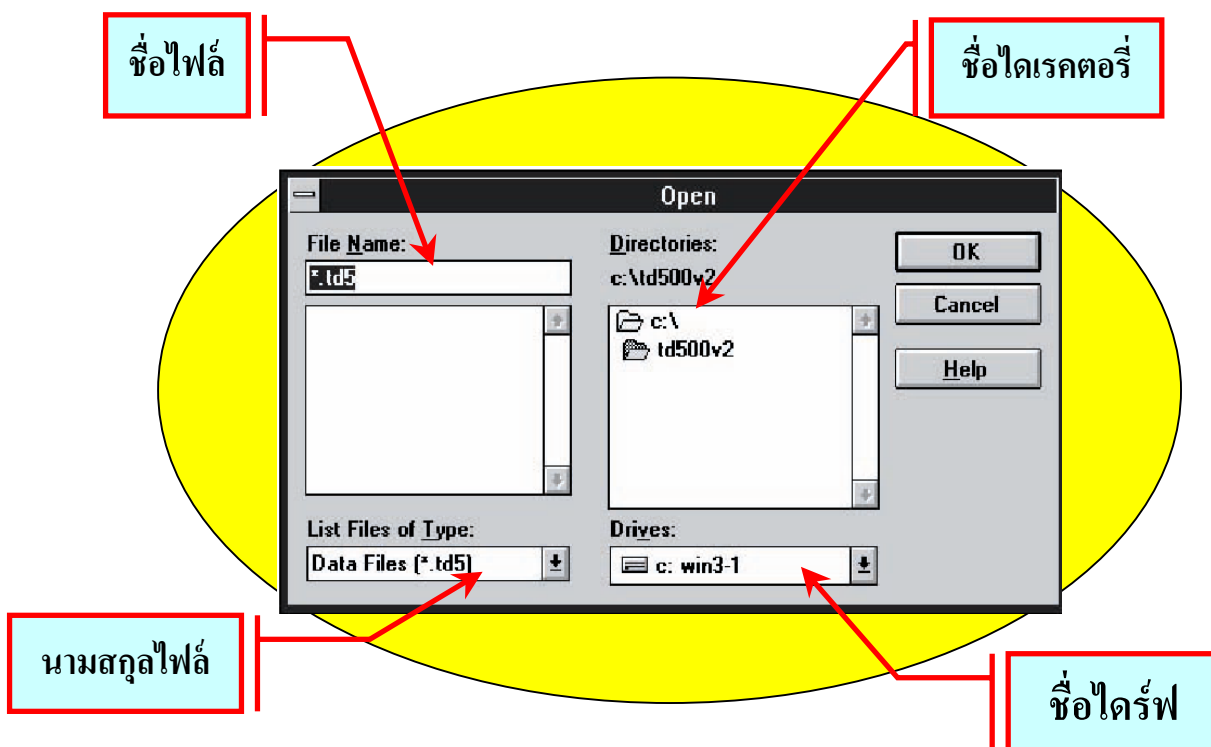

Save AS (การบันทึกไฟล์แล้วเปลี่ยนชื่อ)

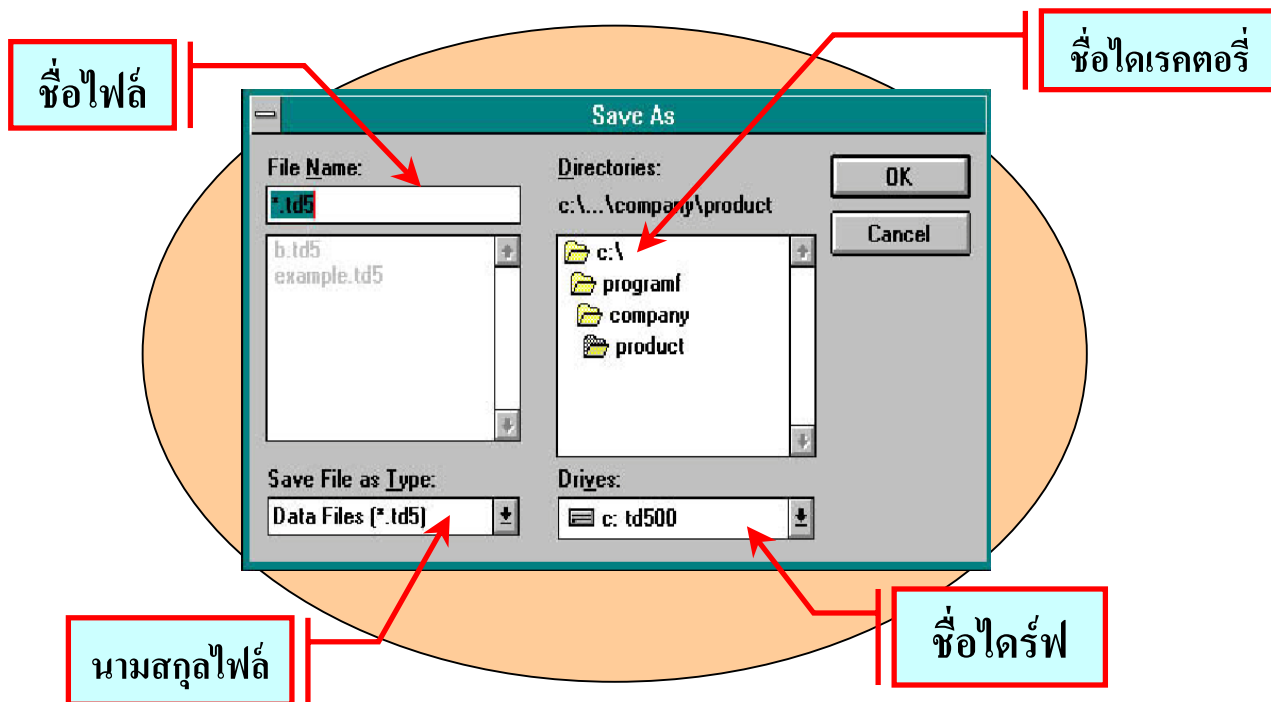

Local connect (การต่อคอมพิวเตอร์โปรแกรมข้าง PBX)

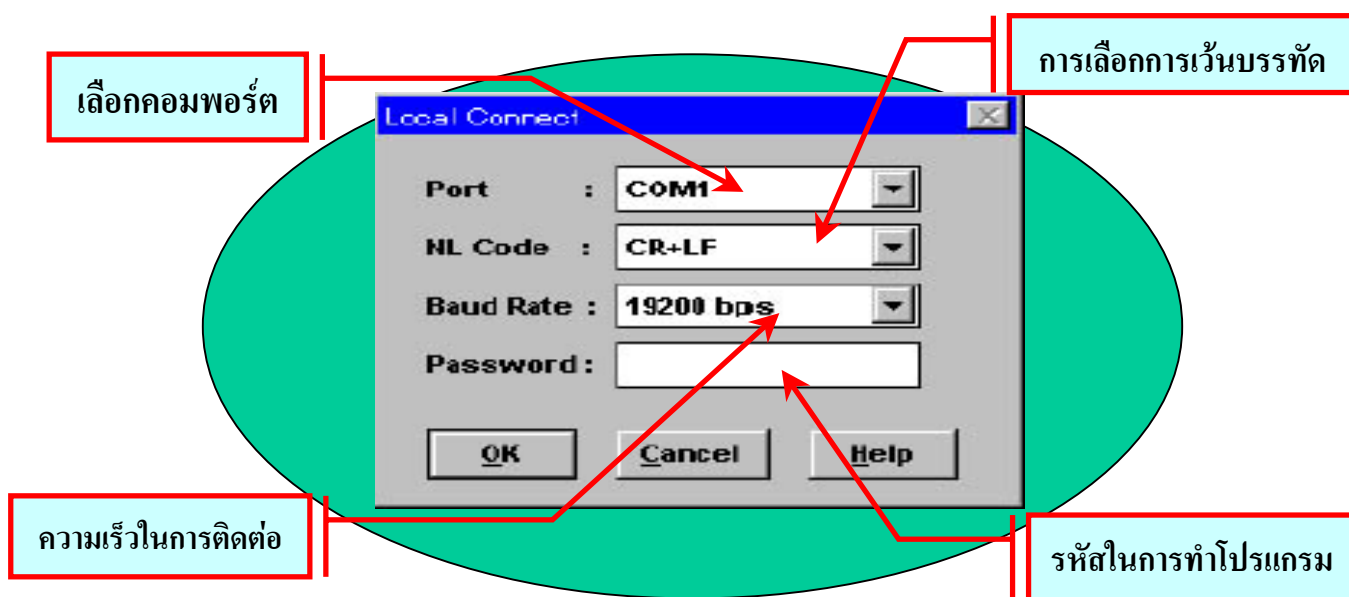

Remote connect (การโปรแกรมผ่าน Modem)

เลือกข้อมูลการต่อที่บันทึกไว้

เลือกคอมพอร์ต

เก็บข้อมูลการการโทร

ลบข้อมูลการการโทร

สร้างข้อมูลการการโทรใหม่

หมายเลขโทรศัพท์ลูกค้า

ชื่อ / ที่อยู่ ลูกค้า

รหัสในการทำโปรแกรม

ความเร็วในการติดต่อ

พิมพ์ ATZ

System status (การดูสถานะทั่วไปของระบบ)

Card status : สถานะของการ์ด

Port status : สถานะของพอร์ต

View Traffic Data (แสดงตารางการใช้สาย)

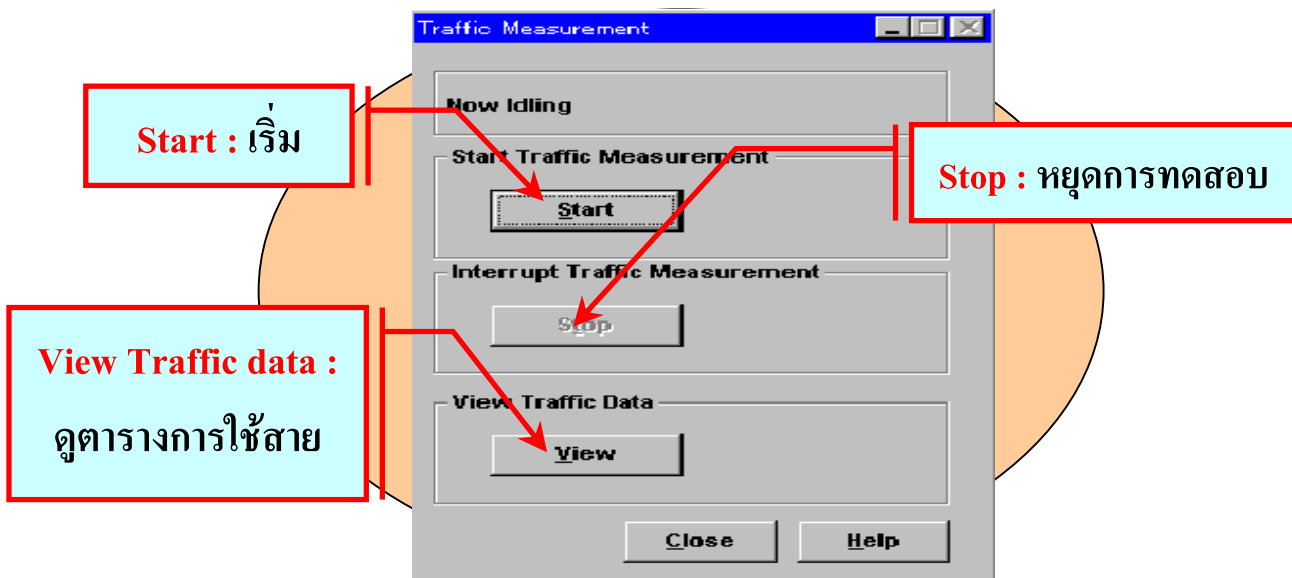

(แสดงตารางการใช้งาน)

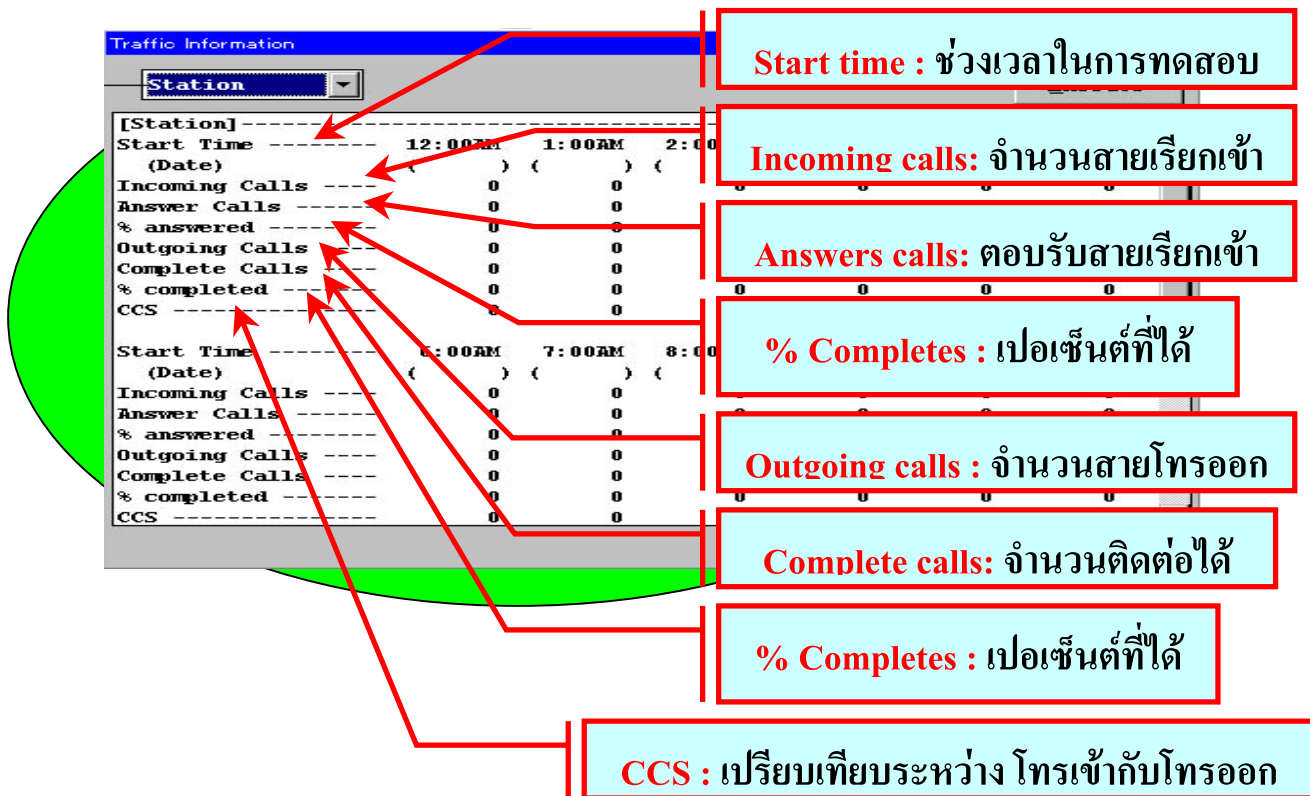

System Status (สถานะของระบบ)

เวอร์ชัน (Version): V2-000412A

พื้นที่ (Area): 0

จำนวนเซลล์ที่ต่อ (Number of connected cells): 8 CONF Trunks

การ์ดที่ต่อเพิ่มที่ TSW การ์ด (Cards added to TSW): Additional CONF Not Installed, Additional OHCA Not Installed

สัญญาณนาฬิกาที่ CPU การ์ด (CPU clock signal): System Clock Internal

Card Status :

Slot No.	Basic Shelf	Expansion Shelf 1	Expansion Shelf 2
Card No.	Card Type	Status	Card Type
1	DLC	INS	-
2	ELCOT(-)	INS	-
3	-	-	-
4	-	-	-
5	-	-	-
6	-	-	-
7	-	-	-
8	-	-	-
9	DRU	INS	E1
10	-	-	INS
11	PRU0	INS	-
12	-	-	-
13	-	-	-
14	-	-	-

Ports Status :

Port No.	1	2	3	4	5	6	7	8	9	10	11	12	13	14
01	-	I	I	-	-	I	-	-	-	-	-	-	-	-
02	-	I	I	-	-	I	-	-	-	-	-	-	-	-
03	-	I	I	-	-	I	-	-	-	-	-	-	-	-
04	-	I	I	-	-	I	-	-	-	-	-	-	-	-
05	-	I	I	-	-	I	-	-	-	-	-	-	-	-
06	-	I	I	-	-	I	-	-	-	-	-	-	-	-
07	-	I	I	-	-	I	-	-	-	-	-	-	-	-
08	-	-	-	-	-	-	-	-	-	-	-	-	-	-
09	-	0	0	-	0	0	-	-	-	-	-	-	-	-
10	-	0	0	-	0	0	-	-	-	-	-	-	-	-
11	-	0	0	-	0	0	-	-	-	-	-	-	-	-
12	-	0	0	-	0	0	-	-	-	-	-	-	-	-
13	-	0	0	-	0	0	-	-	-	-	-	-	-	-
14	-	0	0	-	0	0	-	-	-	-	-	-	-	-
15	-	0	0	-	0	0	-	-	-	-	-	-	-	-
16	-	0	0	-	0	0	-	-	-	-	-	-	-	-

คู่มือการโปรแกรมระบบตู้โทรศัพท์สาขา พานาโซนิค รุ่น KX-TD500BX Version 2

ขั้นตอนการติดตั้งการ์ด

Program -> 1.Configuration -> 1-1 Slot assignment

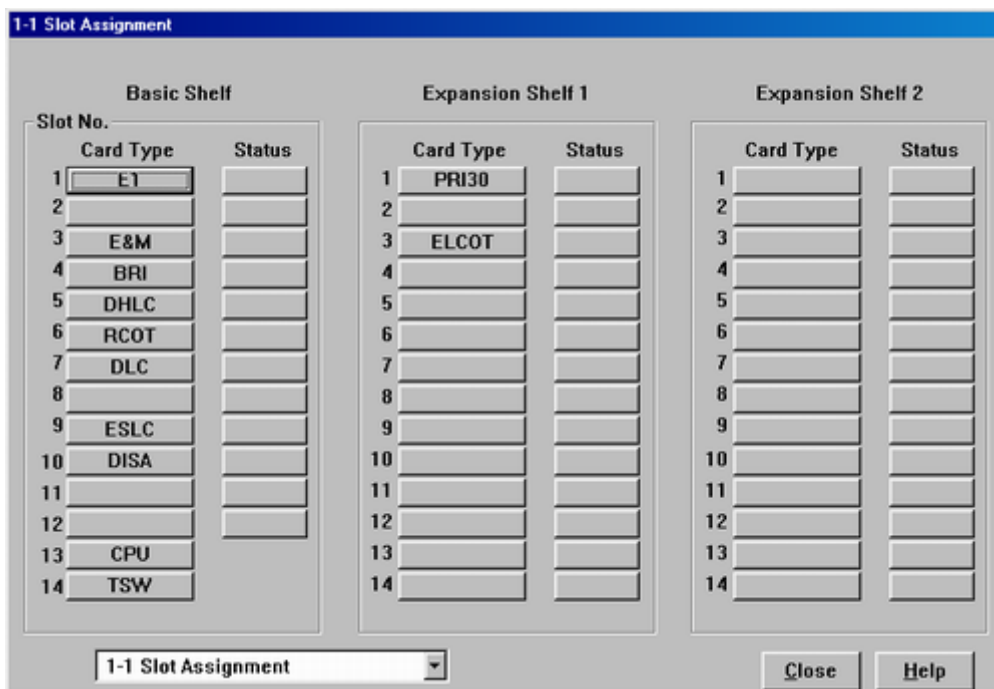

- 1.เลือกการ์ดที่ต้องการต่อใช้งาน
 Nome :ไม่มีการต่อใช้งาน
- BRI : KX-TD50288CE
 - DHLC : KX-TD50170X
 - DISA : KX-T96191X
 - DLC : KX-TD50172X
 - DPH : KX-T96161X
 - E1 : KX-T96188X
 - ELCOT : KX-TD50180X
 - E&M : KX-T96184X
 - ERMT : KX-TD50197X
 - ESLC : KX-TD50175X
 - HLC : KX-T96170X
 - LCOT : KX-T96180X
 - OPX : KX-T96185X
 - PLC : KX-T96172X
 - PRI 30 : KX-TD50290CE

RCOT : KX-T96183X
 SLC : KX-T96174X
 T1 : KX-T96187X

2. ตั้ง Property(ดับเบิลคลิกที่การ์ด)
3. INS

Program -> 1. Configuration -> 1-3 Extension port assignment

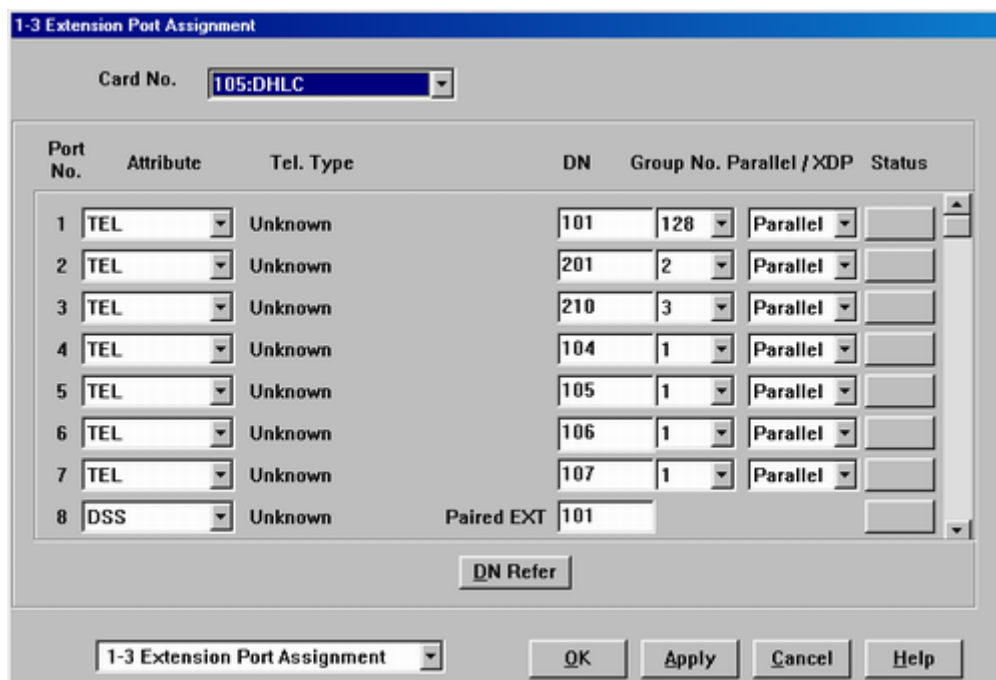

เลือกชนิดการต่อกับพอร์ต

Tel : โทรศัพท์

DSS : ชุดโทรศัพท์ผู้ช่วยโอเปอเรเตอร์

VPS (DPT) : ต่อ Voice mail แบบดิจิตอล (KX-TVP100BX/ KX-TVP200BX)

PC Console :ชุดโอเปอเรเตอร์แบบคอมพิวเตอร์ (KX-TD50300BX)

การกำหนดการต่อโอเปอเรเตอร์ (Operator)

Program -> 1. Configuration -> 1-3 Extension port assignment

Program -> 3. Group -> 3-2 Extension group

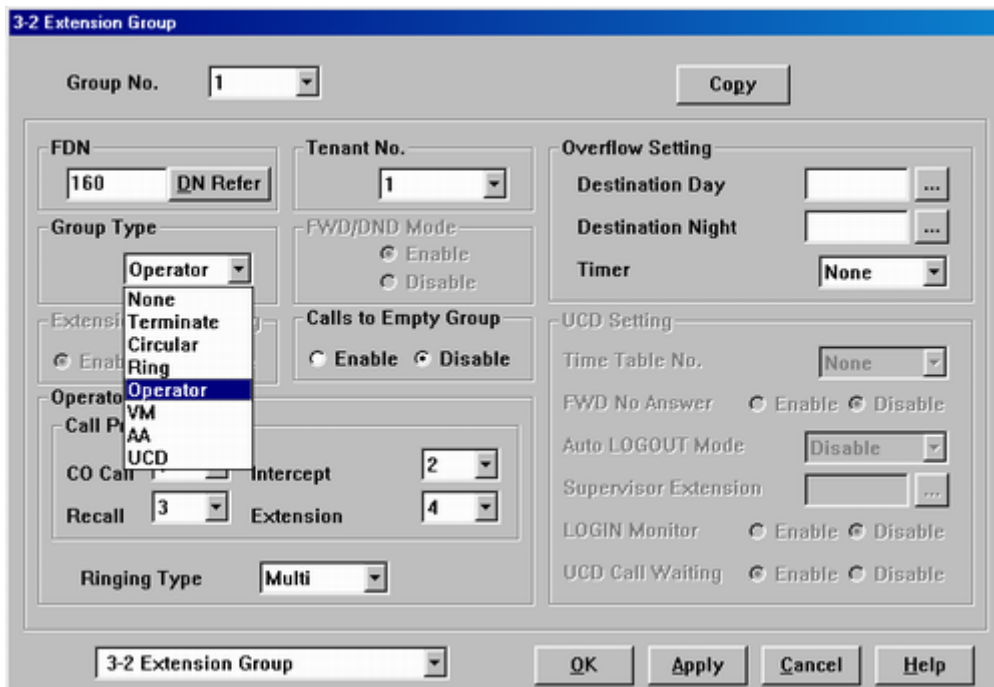

เลือกให้โทรศัพท์ที่อยู่ในกลุ่มสายในที่เป็นโอเปอเรเตอร์(ค่าโรงงานกลุ่ม 128)

Program -> 2. System -> 2-2 Numbering plan

17. Operator call 0

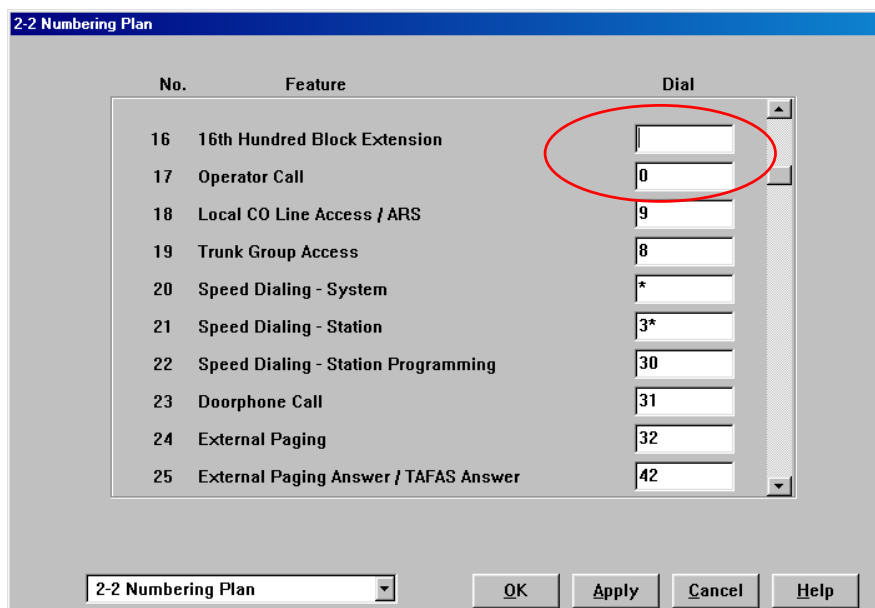

Operator FDN

การกำหนดเบอร์กลุ่มของโอเปอเรเตอร์ที่ใช้ร่วมกันทุก Tenant

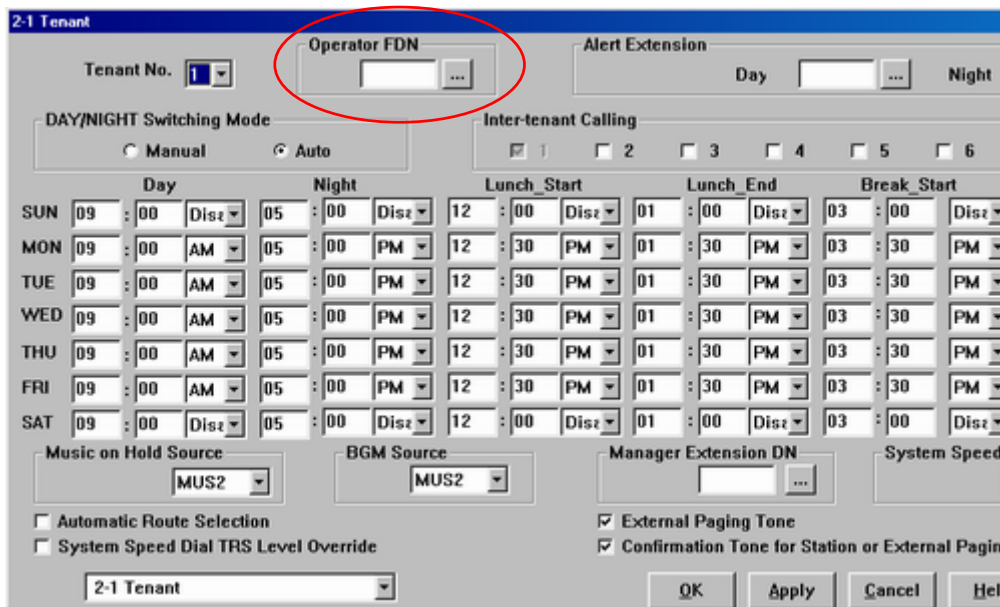

Calls to Empty Group

การกำหนดให้สายในภายในกลุ่มโอเปอเรเตอร์สามารถ Log Out หมดทั้งกลุ่มได้

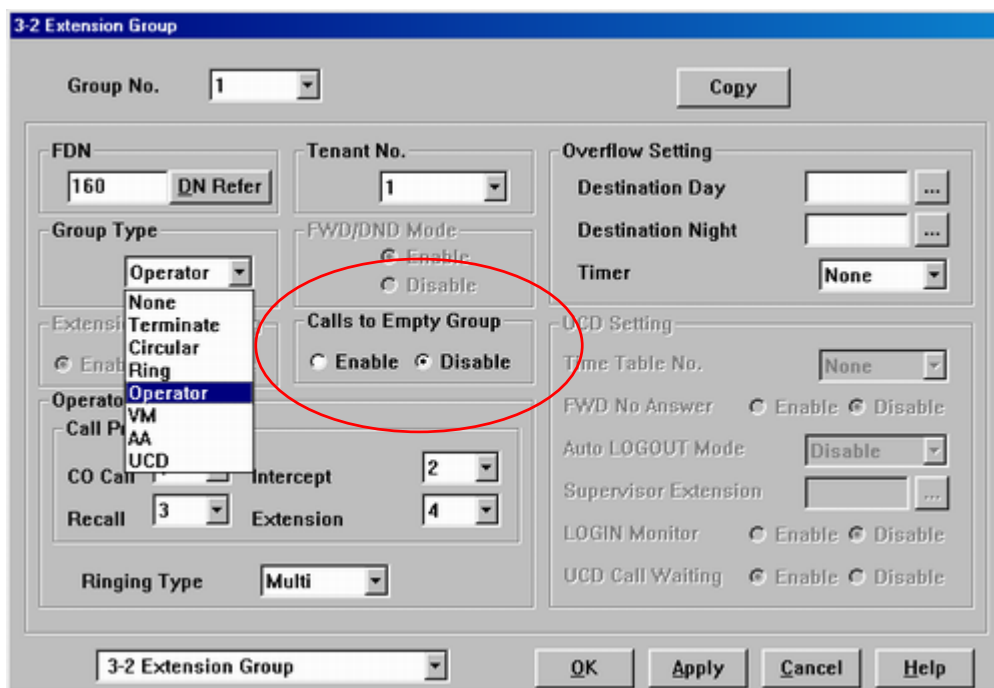

ตารางการทำงานของโอเปอร์เรเตอร์กรณีทุกสายในกลุ่ม Busy

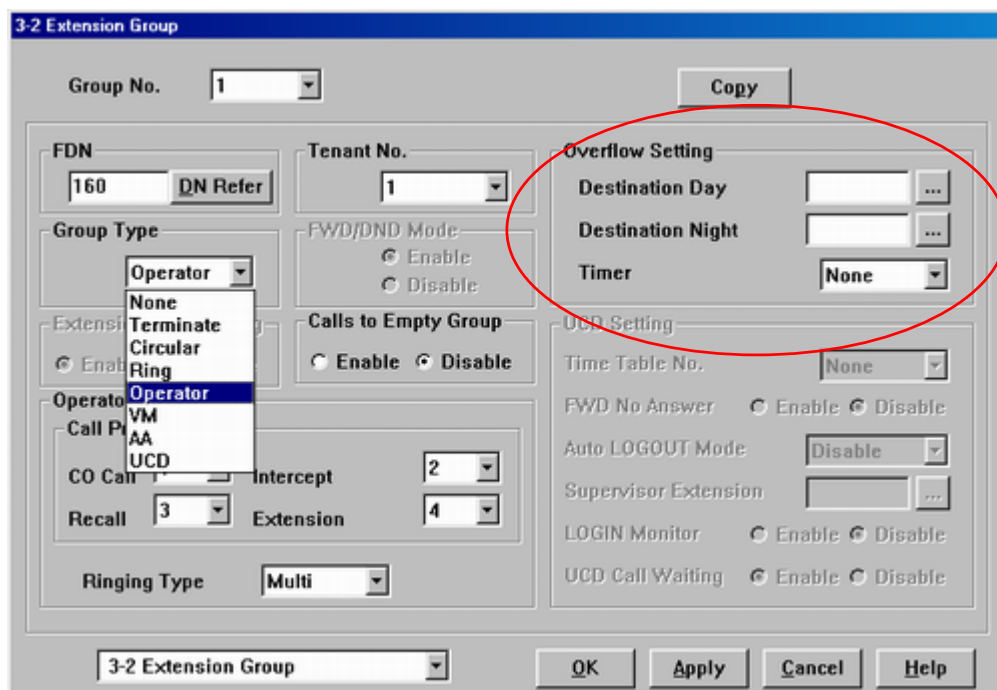
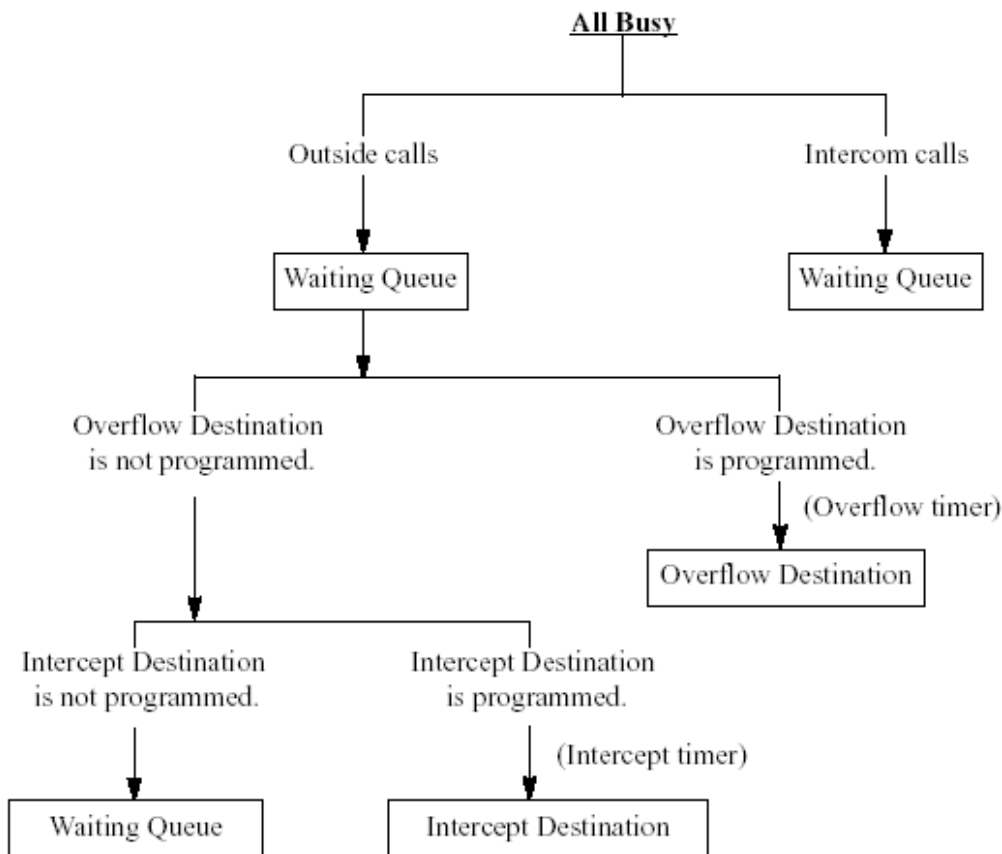

ตารางการทำงานของโอเปอเรเตอร์กรณีทุกสายในกลุ่ม Log-Out

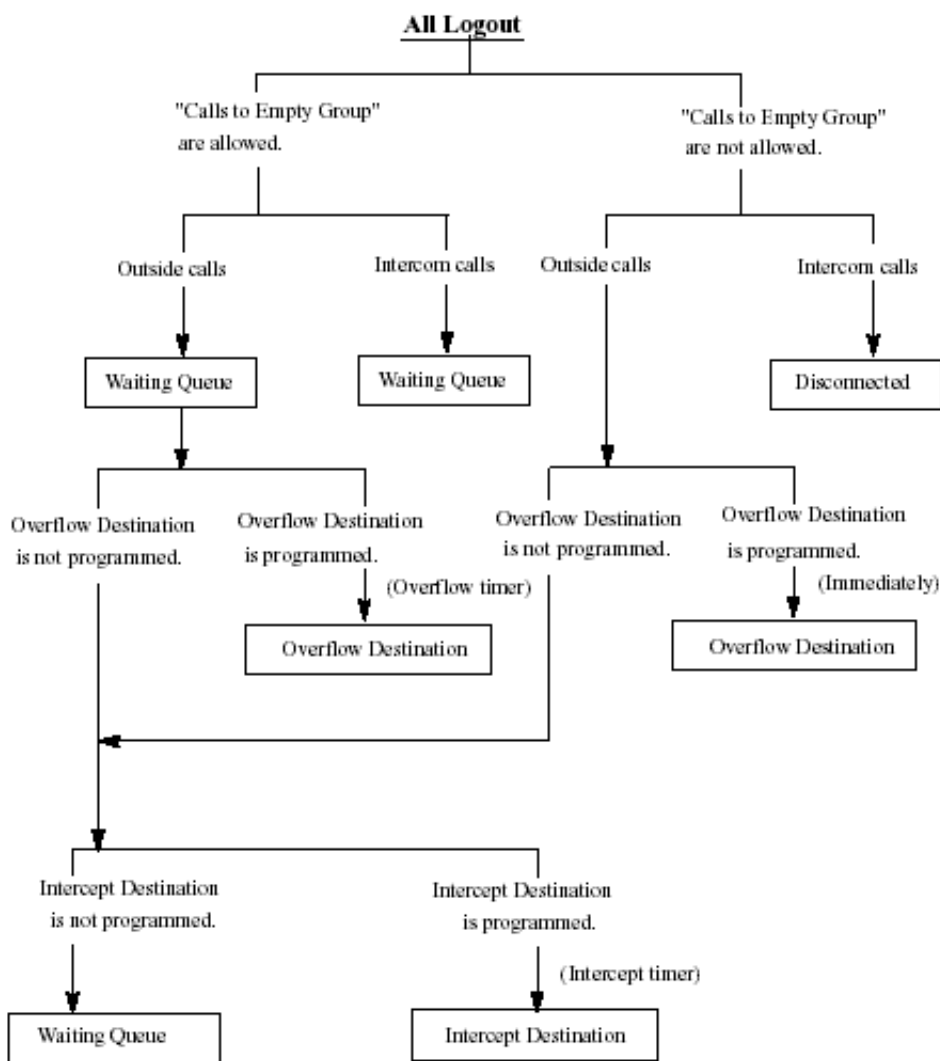

Program ->3.Group->3-1 Trunk Group 1/2

Intercept Destination การกำหนดจุดตั้งกรณีเรียกเข้าไม่มีผู้รับสาย

Day กลางวัน

Night กลางคืน

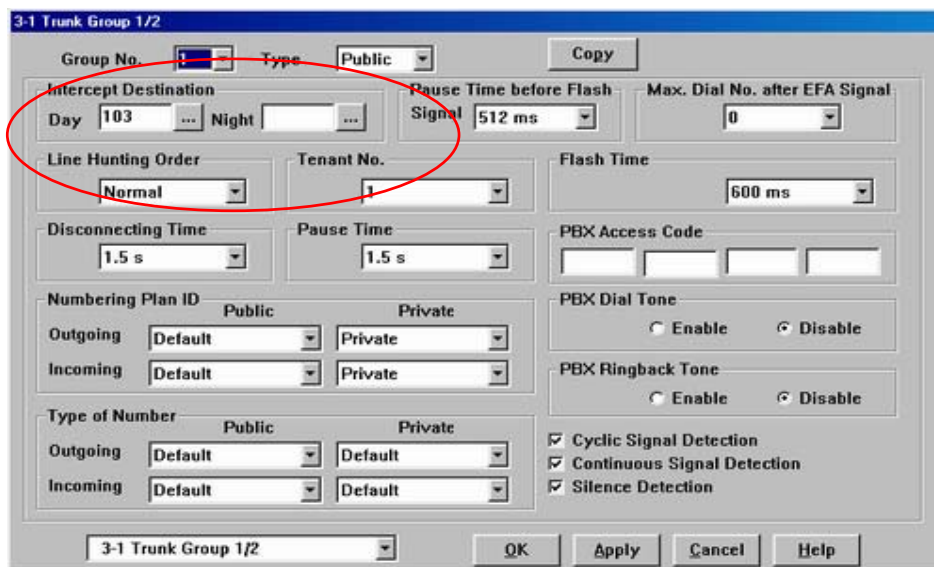

หมายเหตุ ถ้าไม่ตั้ง *Overflow* ให้ตั้ง *Intercept*

Program->2.System->2-4System Timer 1/2

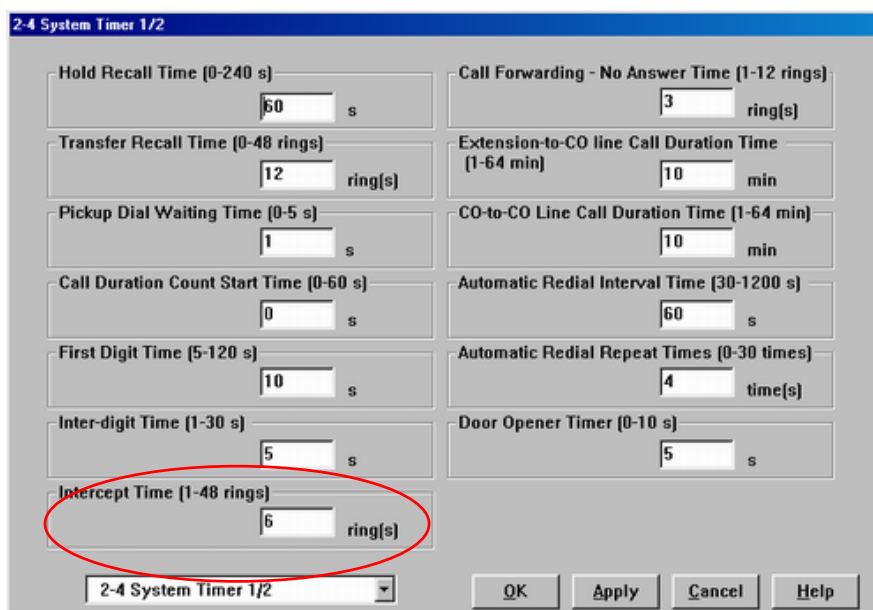

Intercept Time การตั้งเวลาก่อนการโอนสาย

การตั้งเวลาของระบบ PABX

Program ->10.Maintenance ->10-5 System Timer

Program ->2.System ->2-7 System Option 4

43. LCD Time Display Mode

การกำหนดการแสดงผลเวลาของหน้าจอโทรศัพท์แบบคีย์

12 h ->แสดงแบบ 12 ชั่วโมงมี AM/PM

24 h ->แสดงเวลาแบบ 24 ชั่วโมง

46. Date Display

การกำหนดการแสดงผลวัน เดือน ปี ของหน้าจอโทรศัพท์แบบคีย์

M/D/Y ->เดือน /วัน /ปี

D/M/Y ->วัน/เดือน/ปี

การตั้งเวลาการทำงานบริษัท ในแต่ละวัน
Program ->2.System ->2-1 Tenant

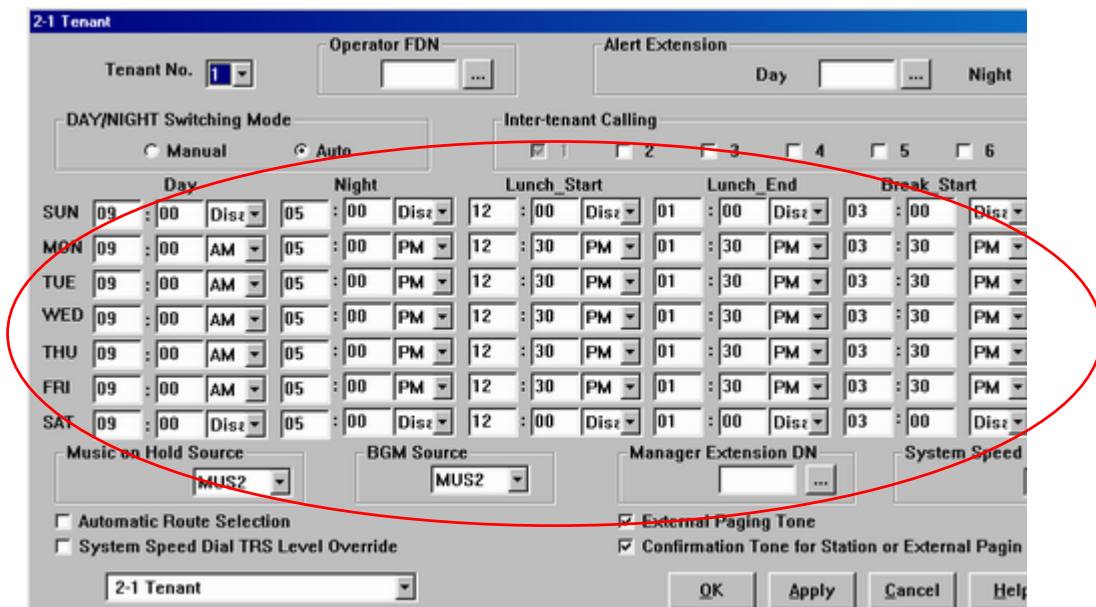

Day/Night Switching Mode

- Auto กำหนดเปลี่ยนตามเวลาตามตาราง
- Manual กำหนดเปลี่ยนเวลาตาม ฟังก์ชัน

Program ->2.System ->2-2 Numbering Plan

51.Night Mode Set/Cancel

78

การตั้งรหัสในการเปลี่ยนแปลงโหมด

- ยกหู ->78 ->0 ->วางหู Auto Mode(Manual =>Auto)
- ยกหู ->78 ->1 ->วางหู Day Mode
- ยกหู ->78 ->2 ->วางหู Night Mode
- ยกหู ->78 ->3 ->วางหู Lunch Mode
- ยกหู ->78 ->4 ->วางหู Break Mode

Day ----->Lunch----->Break----->Night

การตั้งปุ่ม Day/Night ที่โทรศัพท์แบบคีย์

Program ->99 ->ปุ่มที่ต้องการ ->73 ->Auto Dial

		Day mode	ไฟไม่ติด
		Night mode	ไฟติดสีแดง
		Lunch mode	ไฟติดสีเขียว
		Break Mode	ไฟติดสีเขียวกระพริบ

Program ->2.System ->2-3 Class Of service 1/2

Switching Day/Night Mode

การกำหนดให้สายในหมายเลขอื่นสามารถเปลี่ยนการทำงาน Day/Night Mode ได้

Enable ->เปลี่ยนแปลงได้

Disable ->เปลี่ยนแปลงไม่ได้

การเรียกเข้า (In coming)

Program -> 4. Line -> 4-1 Trunk Line

Destination Day (กำหนดจุดตั้งเวลากลางวัน)

Night (กำหนดจุดตั้งเวลากลางคืน)

หมายเหตุ กำหนดจุดตั้งได้ทั้งหมด 6 แบบ

แบบที่ 1 กำหนดตั้งที่โทรศัพท์จุดเดียว ให้ใส่หมายเลขสายในที่ต้องการ

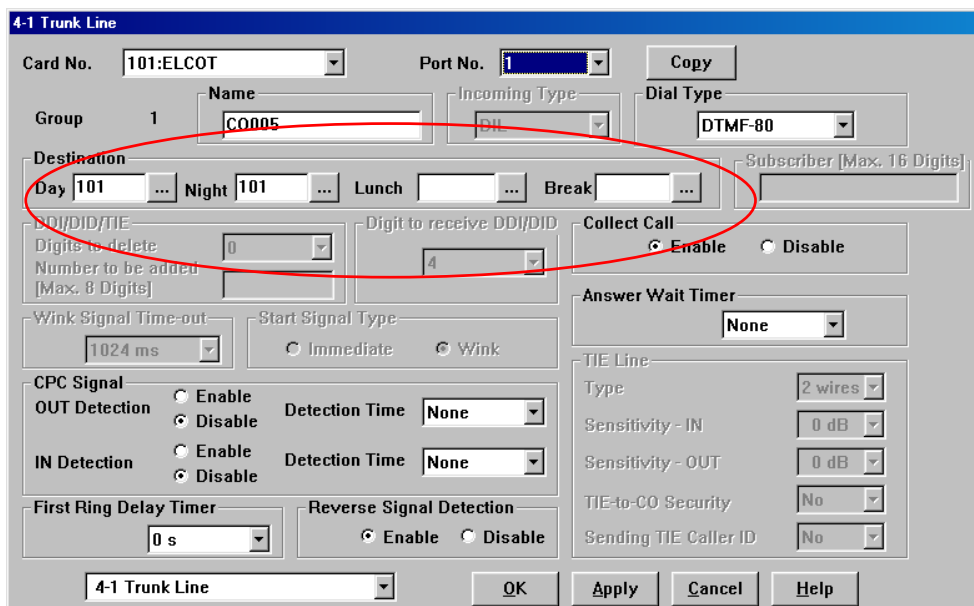

Day เวลากลางวัน

Night เวลากลางคืน

Lunch เวลาพักเที่ยง

Break เวลาพักพิเศษ

แบบที่ 2 กำหนดจุดตั้งหลายจุด DIL 1:N

Program -> 3. Group -> 3-4 DIL 1:N Group

Program -> 3. Group -> 3-4 Incoming Group

(กำหนดได้ทั้งหมด 96 กลุ่ม กลุ่มละ 72 จุด แต่ละกลุ่มจะต้องมีหมายเลขประจำกลุ่ม FDN)

3-4 Incoming Group

Group No. **1** FDN **280** **DN Refer** **Dgstinations** **Copy**

Group Type **Ring** **Overflow Setting**
 Destination Day **...** Night **...** Timer **None**

Mailbox No. **...** **FWD/DND Mode**
 Enable **Disable**

Search Mode **UCD** **Sequential** **Calls to Empty Group**
 Enable **Disable**

UCD Setting
 Time Table No. **None**
 FWD No Answer **Enable** **Disable**
 Auto LOGOUT Mode **Disable**
 Supervisor Extension **...**
 UCD Call Waiting **Enable** **Disable**

Operator Setting
Call Priority
 CO Call **1** Intercept Routing **2**
 Recall **3** Extension **4**
 Ringing Type **Single**

3-4 Incoming Group **OK** **Apply** **Cancel** **Help**

Destination for Incoming Group #1

No.	DN	Ringing Type
1	101 ...	Immediate
2	201 ...	1-ring Delay
3	210 ...	3-ring Delay
4	102 ...	Immediate
5	103 ...	1-ring Delay
6	202 ...	3-ring Delay
7	Immediate
8	Immediate
9	Immediate
10	Immediate
11	Immediate
12	Immediate
13	Immediate
14	Immediate
15	Immediate
16	Immediate
17	Immediate
18	Immediate
19	Immediate
20	Immediate
21	Immediate
22	Immediate
23	Immediate
24	Immediate
25	Immediate
26	Immediate
27	Immediate
28	Immediate
29	Immediate
30	Immediate

OK **Cancel** **Help**

แบบที่ 3 กำหนดจุดดั่งหลายจุดแบบกำหนดตามรูปแบบที่ต้องการ
Program -> 3. Group -> 3-2 Extension Group

(กำหนดได้ทั้งหมด 128 กลุ่ม แต่ละกลุ่มจะต้องมีหมายเลขประจำกลุ่ม FDN และสามารถเลือกรูปของแต่ละกลุ่มได้ดังนี้)

- None : ไม่ได้กำหนดชนิดของกลุ่ม
- Terminate : การเรียกจากหมายเลขน้อยไปมากในกลุ่ม
- Circular : การเรียกจากน้อยไปมากเป็นวงกลมในกลุ่ม
- Ring : การเรียกมาแล้วดังทุกเครื่องในกลุ่มพร้อมกัน
- Operator : กลุ่มดอเปอร์เตอร์
- VM : กลุ่ม voice mail แบบดูหมายเลขกล่อง
- AA : กลุ่ม voice mail แบบดูรหัสควบคุมแบบ DTMF
- UCD : กลุ่มในการช่วยกันรับสายแบบถ้าสายในกลุ่มไม่ว่างหมดจะให้ทำ การรอสายจนกว่าจะมีสาย ในว่างหรือให้มีเสียง OGM บอกเมื่อสายไม่ว่าง

แบบที่ 4 กำหนดดั่งที่ระบบตอบรับอัตโนมัติ (DISA)

Program -> 3. Group -> 3-5 OGM Group

ให้ใส่หมายเลข FDN ของกลุ่ม OGM

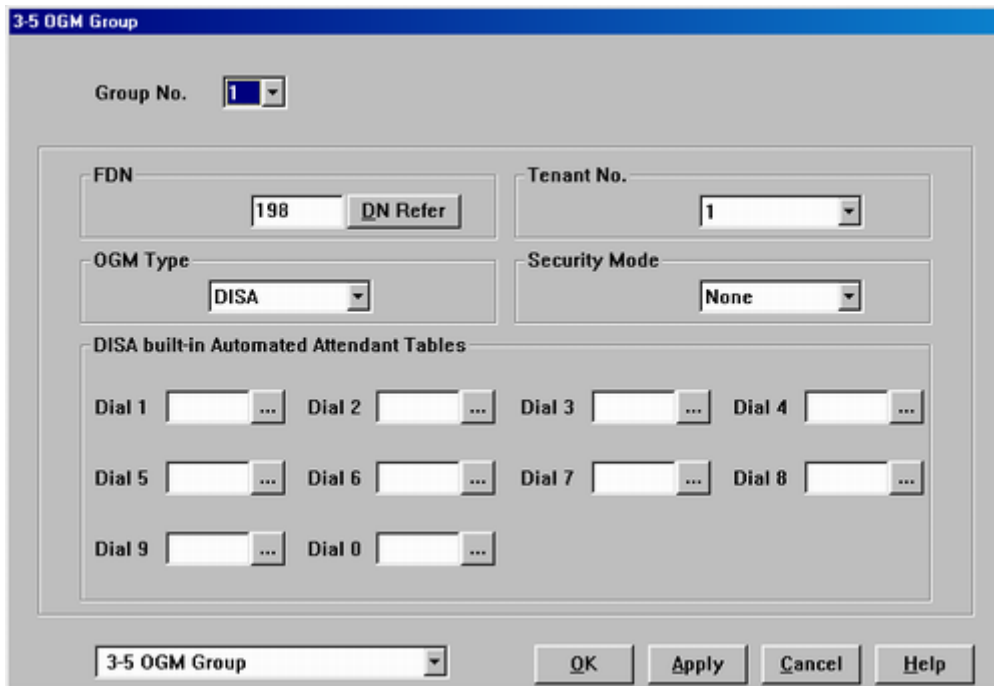

แบบที่ 5 กำหนดดั่งการ์ดการโปรแกรมทางไกล (Remote card)
 Program -> 10.Maintenance -> 10-4 System parameters
 Remote FDN (ค่าจากโรงงานคือ 1499)

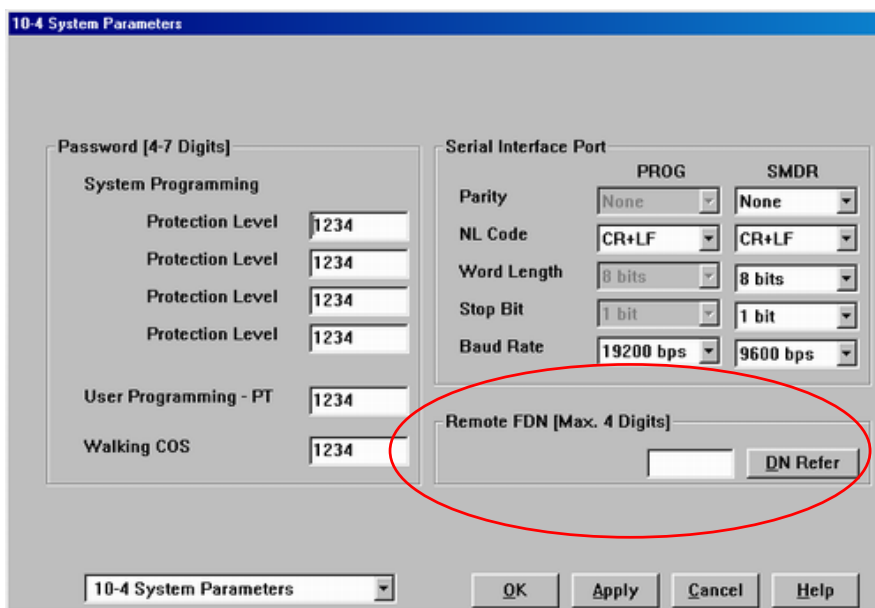

แบบที่ 6 กำหนดเรียกมาดั่งที่ชุดลำโพงภายนอก (TAFAS)

Program -> 4. Line -> 4-5 External Paging

FDN (ของลำโพงภายนอกที่ 1 และ 2)

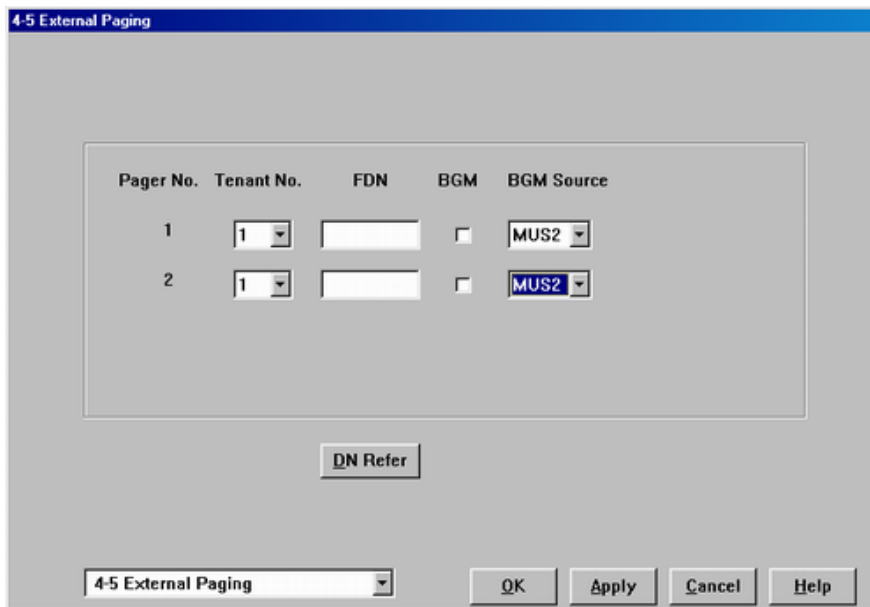

การกำหนดจุดดั่งการโทรเข้ามาแล้วไม่มีผู้รับสาย (Intercept Routing)

Program -> 3.Group ->3-1 Trunk Group

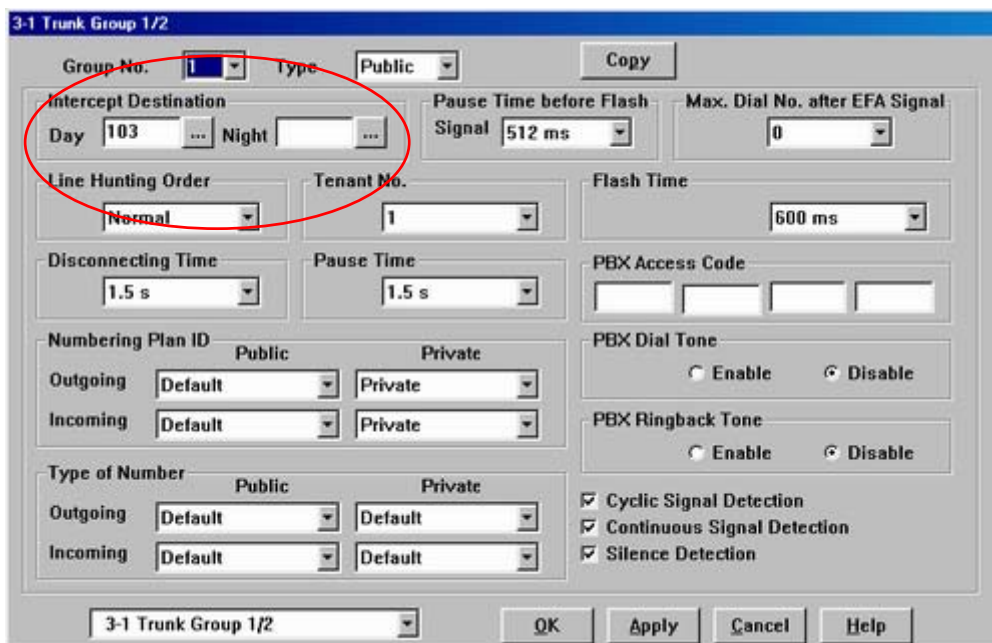

Intercept Destination :กำหนดจุดตั้ง

Day :เวลากลางวัน

Night :เวลากลางคืน

Lunch :กลางวัน

Break :เวลาพักพิเศษ

สามารถกำหนดได้ดังนี้

1. an Extension :หมายเลขสายในที่ต้องการ
2. an External pager :หมายเลขการประกาศภายนอก
- 3.a DISA Outgoing Message :ข้อความตอบรับสายนอกของการ์ด DISA
4. an Extension Group :หมายเลขกลุ่มสายใน
5. a Planthom Extension :หมายเลขพิเศษที่กำหนดแทนหมายเลขสายใน

การกำหนดการโอนสายออกจากกลุ่มสายในกรณีที่มีการตั้ง *Overflow Destination*

Program -> 3.Group ->3-2 Extension Group

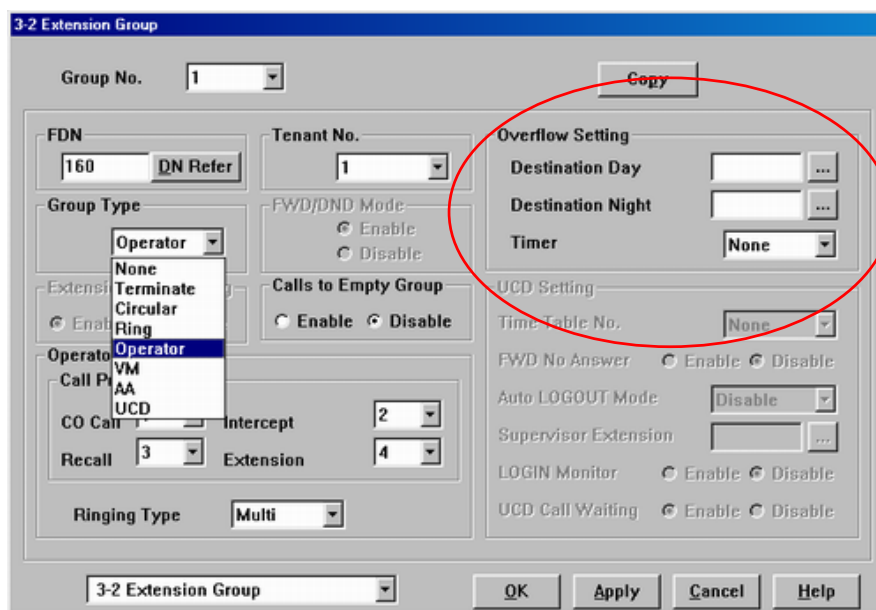

Overflow Setting :กำหนดจุดการโอนสาย
Destination Day :การกำหนดจุดในเวลากลางวัน
Destination night:การกำหนดจุดในเวลากลางคืน

การกำหนดการโทรออกสายนอก (Out going)

Program ->1-1 slot Assignment

Program ->1-2 Numbering plan

18. Local CO Line Access/ARS 9

19.Trunk group Access 8

Program ->2-3 Class Of Service

TRS Level Day/night

Trunk group setting

Program ->4-2 Extension Line

Primary CoS (01-96)

Secondary CoS (01-96)

Program ->6-1 Toll Restriction Deny Code set

Program ->6-2 Toll Restriction Except Code set

Program -> 4.Line -> 4-2 Extension line

(การนำสายในไปไว้ใน Class Of Service (COS))

COS No. (สามารถเลือกได้คือ 1-96)

Primary (ระดับการโทรปกติ หรือ การCheck In)

Secondary (ระดับการโทร จากการ Check Out)

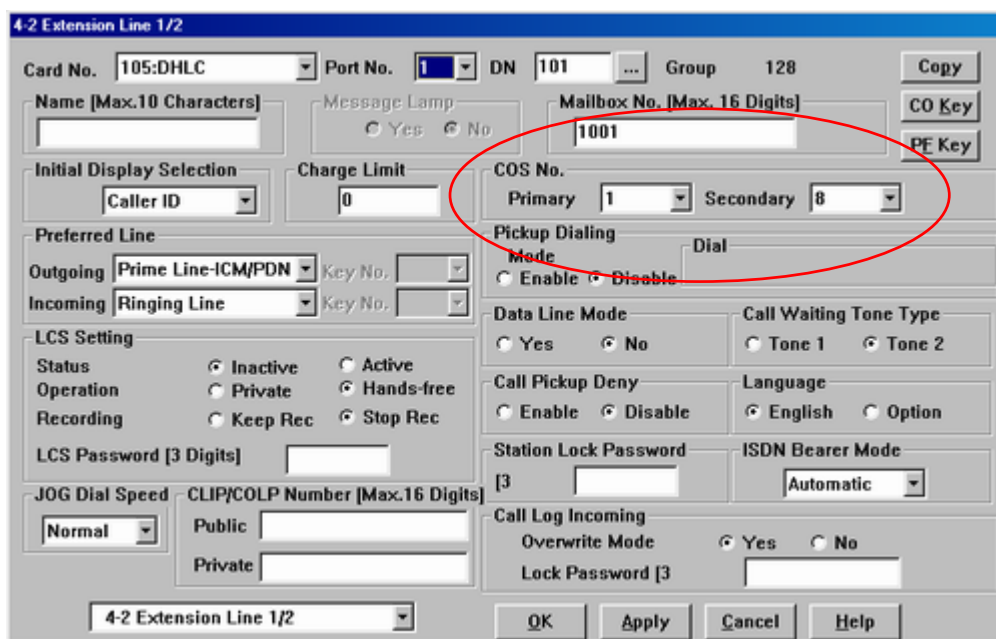

Program -> 2.System -> 2-3 Class Of Service

(การนำ Class Of Service (COS) ที่ถูกจำกัดการโทรออกตาม Level)

Toll Restriction Level (สามารถเลือกได้คือ 1-8)

TRS Level

Day (Level 1-8)

Night (Level 1-8)

Level 1 การโทรออกไม่จำกัด

Level 2-6 การจำกัดการโทรออกตามโปรแกรม

Level 7 โทรออกได้สายภายในเท่านั้น

Level 8 โทรไปหาโอปอเรเตอร์เท่านั้น

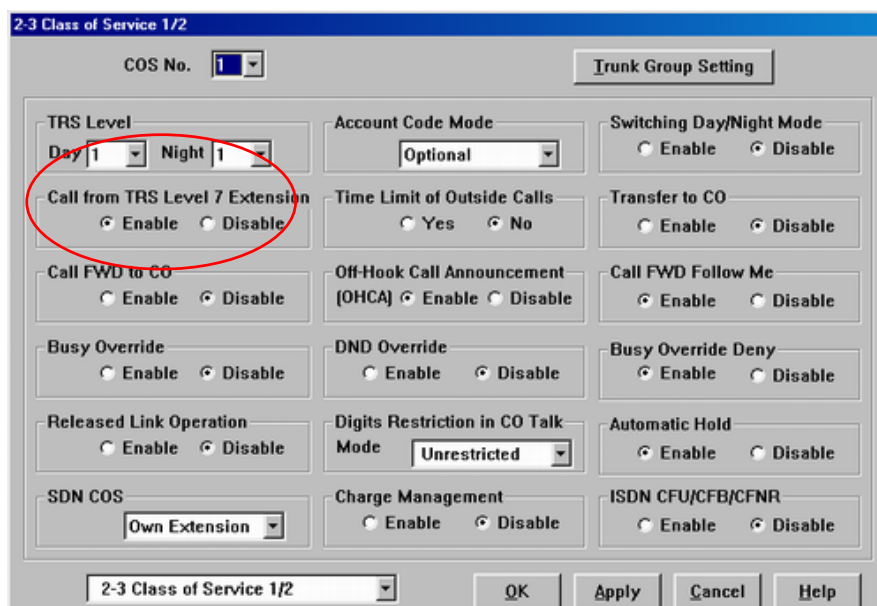

Program -> 6 .Toll Restriction-> 6-1 TRS Deny Code
 (การกำหนด ห้ามใช้ เลขหมายในการโทรออกสายนอกในแต่ละ Level โดยกำหนดได้
 Level ละ 400 ตำแหน่ง)

Program -> 6 .Toll Restriction-> 6-2 TRS Exception Code
 (การกำหนด ยกเว้น เลขหมายในการโทรออกสายนอกในแต่ละ Level โดยกำหนดได้
 Level ละ 200 ตำแหน่ง)

1. Program -> 2.System -> 2-3 Class Of Service -> Trunk Group setting
 (กำหนดแต่ละ COS สามารถใช้สายนอกกลุ่มใดได้บ้าง กำหนดได้ 48 กลุ่ม)

- ห้ามใช้สายนอกในกลุ่มนี้โทรออก
- ให้ใช้สายนอกในกลุ่มนี้โทรออกสายนอกได้

Program -> 2.System -> 2-5 Local Hunt Sequence
 (กำหนดการตัด 9 ได้สายนอกกลุ่มใดบ้าง ตามลำดับที่กำหนด)

1. Program -> 2.System -> 2-2 Numbering Plan

Local Co Line Access/ ARS 9

(กำหนดเลขในการขอใช้สายนอก)

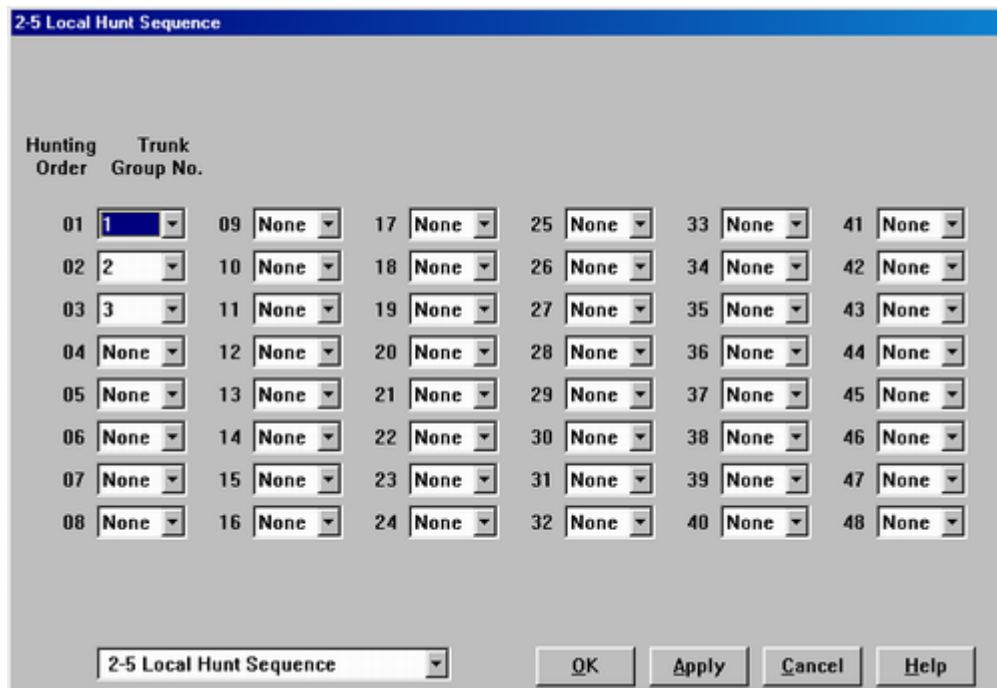

Program -> 2.System -> 2-2 Numbering Plan

19. Trunk Access 8

(กำหนดเลขในการขอใช้สายนอกโดยเลือกกลุ่มสายนอก)

การใช้

ยกทูล ->8 ->หมายเลขกลุ่มสายนอก (01-48) -> หมายเลขสายนอก ->สนทนา

การกำหนดรูปแบบในการหาสายนอกในแต่ละกลุ่ม

Program -> 3 Group -> 3-1 Trunk Group 1/2

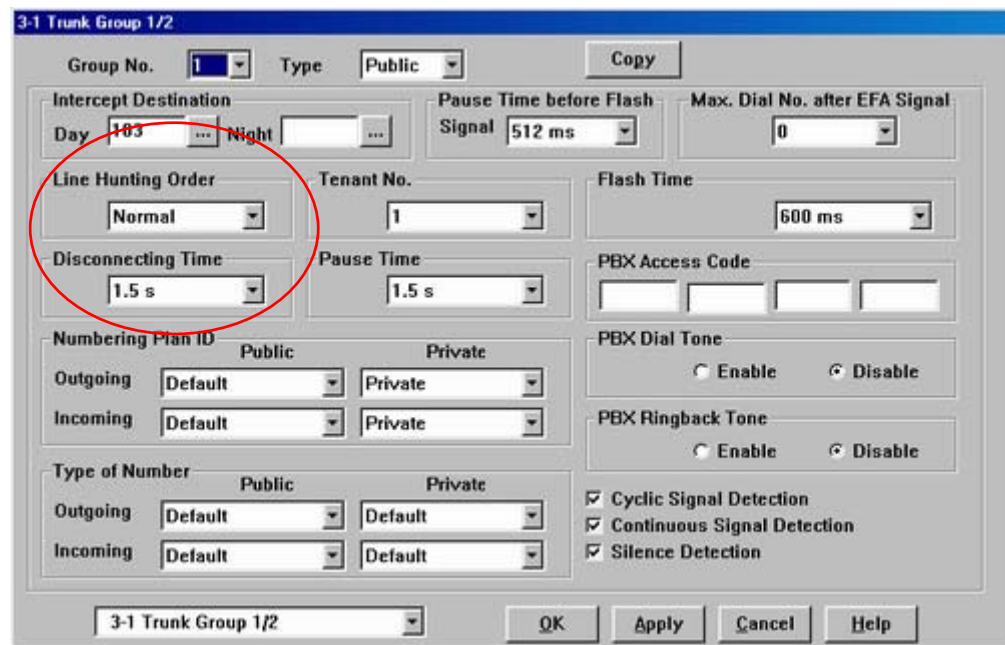

Line Hunting order

- Normal เรียงจากพอร์ตที่น้อยก่อนเสมอถ้าไม่ว่างไปพอร์ตที่สูงกว่า
- Reverse เรียงจากพอร์ตที่สูงกว่าเสมอถ้าไม่ว่างไปพอร์ตที่ต่ำกว่า
- Sequential เรียงจากพอร์ตที่น้อยไปมากเรื่อยๆไม่สนใจว่าสายว่างหรือไม่

Emergency Call

การตั้งหมายเลขโทรออกฉุกเฉิน โดยสามารถโทรออกได้ทุก Level ที่สามารถใช้สายนอกได้ กำหนดได้ 10 เลขหมาย เลขหมายละไม่เกิน 8 หลัก

Program -> 5 Feture -> 5-3 Emergency Dial Code

การใช้งาน ยกหู -> 9 ->เลขหมายที่กำหนดไว้ ->สนทนา

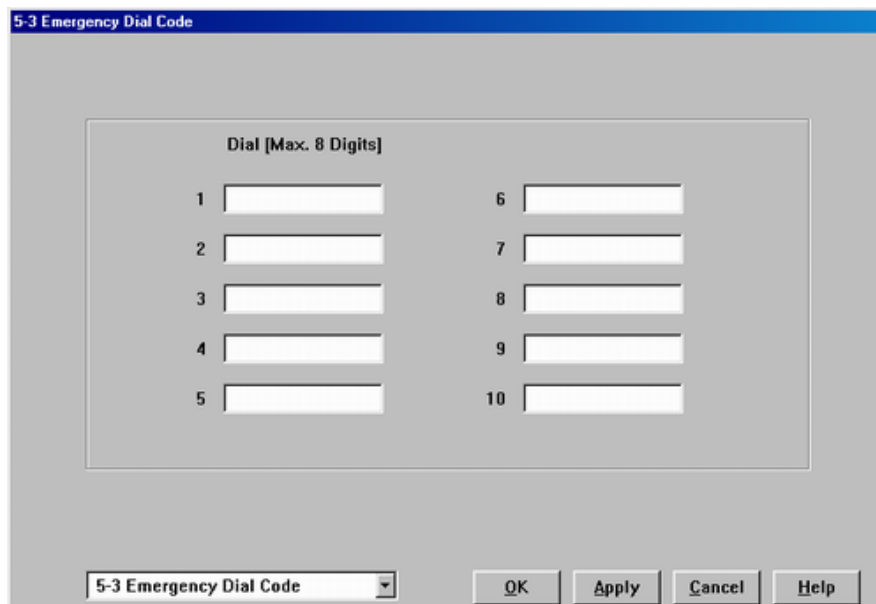

System Speed Dialing (SSD)

การกำหนดหมายเลขโทรออกได้ในระบบมีทั้งหมด 2000 เลขหมายต่อระบบ แต่ละ Tenant ใช้ได้ไม่เกิน 1000 เลขหมาย

Program ->2.System ->2-1 Tenant

System Speed Dialing Entries Max

การกำหนดจำนวน SSD ของแต่ละ Tenant ไม่เกิน 1000 ตำแหน่ง

Program ->5 Feature>5-1 System Speed Dialing (SSD)

Tenant No

หมายเลข Tenant ที่ต้องการ(1-8)

Entry NO

ตำแหน่งของ SSD

Name

การใส่ชื่อเจ้าของเลขหมายไม่เกิน 10 หลัก

Number

เลขหมายของ SSD ไม่เกิน 24 หลักรวมการขอใช้สายนอกด้วย

Program ->2.System ->2-2 Numbering Plan

20. Speed Dialing -System

*

การใช้งาน Key ยกหู -> Auto Dial -> ตำแหน่ง SSD -> สุนทรา
*การใช้งาน SLT ยกหู -> * -> ตำแหน่ง SSD -> สุนทรา*

No.	Name [Max. 10 Characters]	Number [Max. 24 Digits]
000		
001		
002		
003		
004		
005		
006		
007		
008		
009		
010		
011		
012		
013		
014		
015		
016		
017		
018		
019		

Program ->2.System ->2-1 Tenant

- System Speed Dial TRS Level Override**
ใช้ SSD ได้เฉพาะที่ระดับการโทรออกของตนเอง
- System Speed Dial TRS Level Override**
ใช้ SSD ได้เฉพาะทุกระดับการโทรออก(ทั้งหมด)

หมายเหตุ

กรณีต้องการใช้โทรศัพท์แบบคีย์โทรออกด้วย SSD แต่เลขหมายที่ต้องการโทรออกมากกว่าที่กำหนดได้ สามารถโทรออกด้วย SSD 2 ตำแหน่งได้

ยกหู ->Auto Dial ->ตำแหน่ง SSD ->Auto Dial->ตำแหน่ง SSD->สุนทรา

PSD (Personal Speed Dialing)

การตั้งหมายเลขย่อ 10 เลขหมาย เลขหมายละไม่เกิน 24 หลัก ให้ใช้งานเฉพาะสายใน

Program ->2.System ->2-2 Numbering plan

21 Speed Dialing-Station 3*

22 Speed dialing-Station Programing 30

Key/SLT

การตั้งเลขหมาย

ยกหู ->30 ->ตำแหน่งของ PSD (0-9) -> 9หรือ 801-848 ->เลขหมายไม่เกิน 24 หลัก -># ->วางหู

การใช้งาน Key/SLT

ยกหู->3* ->ตำแหน่งของ PSD ->สนทนา -> วางหู

หมายเหตุ ใช้ PSD โทรออกได้ไม่เกิน Level ตนเอง

Quick Dialing

การกำหนดหมายเลขย่อในการโทรออกไปสายในที่ต้องการหรือสายนอกที่ต้องการ เช่น

กดเลข 3 ไปสายในหมายเลข 1009

กดเลข 4 ไปสายในหมายเลข 1200 (แม่บ้าน)

กดเลข 5 ไปสายนอกหมายเลข 027318888

สามารถกำหนดได้ 8 เลขหมาย เลขหมายละไม่เกิน 24 หลัก

Program ->5. Feature ->5-4 Quick Dialing

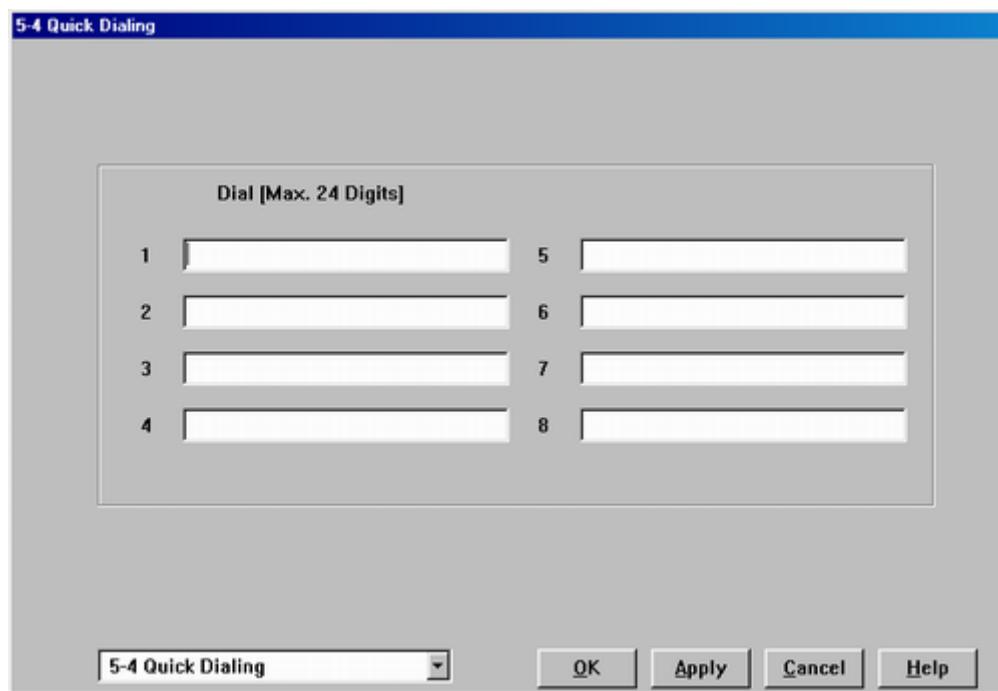

การใช้งาน Key/SLT

Program ->2.System ->2-2 Numbering plan

<i>63 Quick dial 1</i>	<input type="text"/>	<i>ตำแหน่งที่ 1</i>
<i>64 Quick dial 2</i>	<input type="text"/>	<i>ตำแหน่งที่ 2</i>
<i>65 Quick dial 3</i>	<input type="text"/>	<i>ตำแหน่งที่ 3</i>
<i>66 Quick dial 4</i>	<input type="text"/>	<i>ตำแหน่งที่ 4</i>
<i>67 Quick dial 5</i>	<input type="text"/>	<i>ตำแหน่งที่ 5</i>
<i>68 Quick dial 6</i>	<input type="text"/>	<i>ตำแหน่งที่ 6</i>
<i>69 Quick dial 7</i>	<input type="text"/>	<i>ตำแหน่งที่ 7</i>
<i>70 Quick dial 8</i>	<input type="text"/>	<i>ตำแหน่งที่ 8</i>

หมายเหตุ ถ้าเป็นหมายเลขสายนอกโทรออกได้ไม่เกิน Level ตนเอง

Hot Line(Pickup dialing)

การตั้งการยกหูแล้วโทรออกไปที่หมายเลขที่กำหนดทันทีหรือตามเวลาที่กำหนด

Program ->2 System ->2-2 Numbering Plan**47 Pickup dialing Program/Set/Cancel 74**

การตั้งเลขหมาย Key/SLT

ยกหู ->74 ->2 ->9 ->หมายเลขสายนอก -># ->วางหู

-> หมายเลขสายใน/รหัสพีเจอร์-># ->วางหู

การตั้งให้ใช้งาน Key/SLT ยกหู ->74 -> 1 ->วางหู

การยกเลิกการใช้งาน Key/SLT ยกหู ->74 -> 0 ->วางหู

Program ->2 System ->2-4 System Timer 1/2**Pick Up Dialing waiting Time (0-5 S)**

การกำหนดเวลาในการยกหูแล้วโทรออกตามหมายเลขที่กำหนดไว้

Program ->4 Line ->4-2 Extension Line**Pickup dialing Mode (การกำหนดเปิด/ปิดการใช้งาน Hot Line)****Enable** กำหนดใช้งาน ตามเลขหมาย **Disable** ยกเลิกการใช้งาน**Walking COS**

การกำหนดให้สายในสามารถโทรออกสายนอกข้ามระดับการโทรออกของตนเองชั่วคราว

Program ->2 System ->2-2 Numbering Plan**60. Walking COS 47****Program ->10. Maintenance ->10-4 System Parameters****Walking COS**

การใช้งาน Key/SLT

ยกหู ->47 ->รหัสผ่าน(1234) ->หมายเลขสายในที่ต้องการให้ระดับการโทรออกเท่า ->9 ->
หมายเลขสายนอก->สนทนา ->วางหู

Transfer CO Dial Tone

การตัด 9 แล้วโอนสายไปให้สายในอีกกดเลขหมายโทรออกเอง

Program ->2. System ->2-3 Class of Service 2/2

Transferring CO Dial Mode

Enable กำหนดสายใน ใน COS นี้สามารถโอน Dial Tone ของสายนอกได้

Disable กำหนดสายใน ใน COS นี้ไม่สามารถโอน Dial Tone ของสายนอกได้

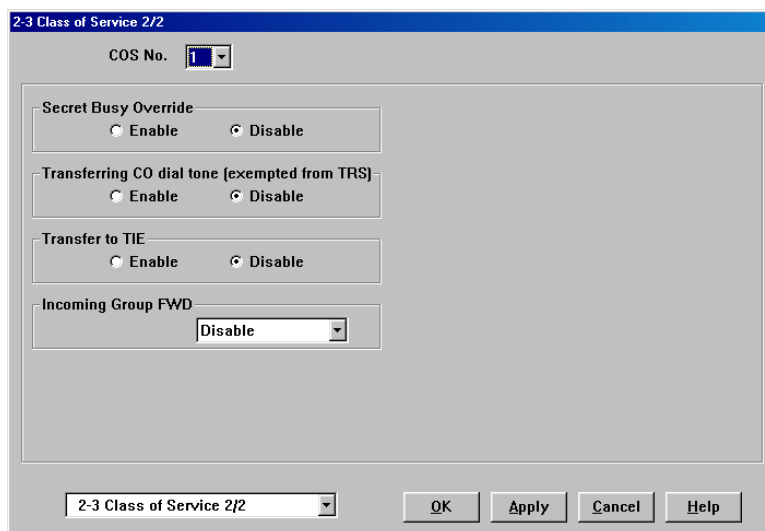

Account Code

การกำหนดรหัสก่อนการโทรออกสายนอก ตาม *Level* ของรหัสนั้นๆ แล้วพิมพ์หมายเลขรหัสออกทางเครื่องพิมพ์เพื่อควบคุมค่าใช้จ่าย

มี 3 แบบ

แบบที่ 1 *Option* เวลาโทรออกใส่หรือไม่ใส่รหัสก็ได้ โทรออกตาม *Level* ตนเอง รหัสใส่อะไรก็ได้

แบบที่ 2 *Verify Toll* โทรออกปกติตาม *Level* ตนเอง ถ้าใส่รหัสตามโปรแกรมก่อนโทรออกได้ตาม *Level* ของรหัส

แบบที่ 3 *Verify All* โทรออกทุกครั้งต้องใส่รหัสตามโปรแกรมโทรออกได้ตาม *Level* ของตนเอง

Program ->2 System ->2-2 Numbering Plan

36 Account code

49

Program ->5.Feature ->5-5 Account Code

การตั้งรหัสและระดับการโทรออกผ่านรหัส

No.	Code [Max. 10 Digits]	TRS Level
1		None
2		None
3		None
4		None
5		None
6		None
7		None
8		None
9		None
10		None
11		None
12		None
13		None
14		None
15		None
16		None
17		None
18		None
19		None
20		None

<i>Tenant</i>	บริษัท (1-8)
<i>Entry No</i>	ตำแหน่งของรหัส (0001-1000)
<i>Code</i>	รหัสไม่เกิน 10 หลัก
<i>TRS Level</i>	การตั้ง Level ให้แต่ละรหัส
	Level 1-6 โทรออกได้ตาม Level ที่กำหนด
	None ตาม Level ตนเอง

การกำหนดการใช้งานในแต่ละ COS

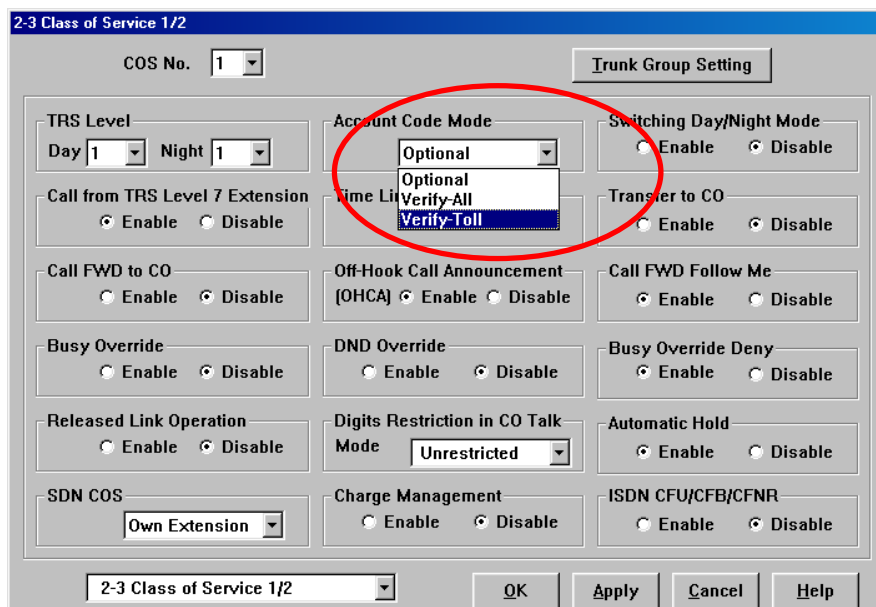

การใช้งาน Key/SLT

ยกหู -> 49 หรือปุ่ม ACCT ->รหัสที่กำหนดไว้ -># ->9 ->หมายเลขสายนอกที่ต้องการติดต่อ >
 สทนา ->วางหู

หมายเหตุ การใช้งานต่อไปนี้จะมีผลเหนือ Account Code

1. Walking COS
2. Emergency Call
3. System Speed Dialing (SSD) เช่น 49รหัส#เลขหมาย
4. Quick Dialing เช่น 49รหัส#เลขหมาย

Program ->10 Maintenance ->10-2 SMDR 1/2

Print Out Account Code

การกำหนดการพิมพ์รหัสออกทางเครื่องพิมพ์

Last Entered Code พิมพ์รหัสหลัง

First Entered Code พิมพ์รหัสแรก

ARS (Automatic Routing Selection)

(การกำหนดช่องทางในการโทรออกสายนอกในกรณีมีการใช้ขอรับบริการจากผู้ให้บริการ ระบบโทรศัพท์หลายระบบ)

Table Relation (การกำหนดตารางความสัมพันธ์) กำหนดได้ทั้งหมด 4 ขั้นตอน
 ขั้นตอนที่ 1 Time Table (การกำหนดระยะเวลาในการใช้ ARS แบ่งได้ 4 ช่วงเวลา)

Program -> 7. ARS -> 7-1 ARS Time Table

สามารถกำหนดได้ 4 ช่วงเวลาคือ Time-A ,Time-B,Time-C,Time-D

สามารถกำหนดการทำงานในแต่ละวันได้คือ อาทิตย์,จันทร์,อังคาร,พุธ,พฤหัสบดี,ศุกร์,เสาร์
 เวลาที่กำหนดได้ คือ 00-12,AM/PM หรือ Disable คือไม่กำหนดเวลา

	Time-A	Time-B	Time-C	Time-D
SUN	08 : 00 AM	05 : 00 PM	09 : 00 PM	00 : 00 Disable
MON	08 : 00 AM	05 : 00 PM	09 : 00 PM	00 : 00 Disable
TUE	08 : 00 AM	05 : 00 PM	09 : 00 PM	00 : 00 Disable
WED	08 : 00 AM	05 : 00 PM	09 : 00 PM	00 : 00 Disable
THU	08 : 00 AM	05 : 00 PM	09 : 00 PM	00 : 00 Disable
FRI	08 : 00 AM	05 : 00 PM	09 : 00 PM	00 : 00 Disable
SAT	08 : 00 AM	05 : 00 PM	09 : 00 PM	00 : 00 Disable

ขั้นตอนที่ 2 Leading Digits Table (การกำหนดว่าเลขหมายใดบ้างเมื่อโทรออกสายนอกให้ใช้การโทรออกแบบ ARS)

Program -> 7. ARS -> 7-2 ARS Leading Digits Table

สามารถกำหนดเลขหมายในการโทรออกด้วยระบบ ARS ได้จำนวน 800 กลุ่มเลขหมาย

โดยแต่ละเลขหมายไม่เกิน 16 หลัก
 ในแต่ละกลุ่มเลขหมายสามารถเลือกรูปแบบในการโทรออกได้จาก 1 ใน 48 แบบ

No.	Dial [Max. 10 Digits]	Routing Plan No.
1		None
2		None
3		None
4		None
5		None
6		None
7		None
8		None
9		None
10		None
11		None
12		None
13		None
14		None
15		None
16		None
17		None
18		None
19		None
20		None

ขั้นตอนที่ 3 Routing Plan (การกำหนดรูปแบบในการโทรออกโดยการเลือกใช้กลุ่มสายนอกที่ต้องการ
 ในแต่ละช่วงเวลา ตามตารางการเปลี่ยนแปลงและเพิ่มเติมเลขหมายในการโทรออกแบบ ARS)

Program -> 7. ARS -> 7-3 ARS Routing Plan

Plan แบบแผนในการโทรออกมีให้เลือก 48 แบบ

Time-A Trunk Group No.

การเลือกกลุ่มสายนอกตามลำดับก่อน-หลัง กำหนดได้ 16 ลำดับในเวลา Time-A

Modification Table No.

การเลือกตารางการเปลี่ยนแปลงและเพิ่มเติมเลขหมายในการโทรออก Time-A

Time-B Trunk Group No.

การเลือกกลุ่มสายนอกตามลำดับก่อน-หลัง กำหนดได้ 16 ลำดับในเวลา Time-B

Modification Table No.

การเลือกตารางการเปลี่ยนแปลงและเพิ่มเติมเลขหมายในการโทรออก Time-B

Time-C Trunk Group No.

การเลือกกลุ่มสายนอกตามลำดับก่อน-หลัง กำหนดได้ 16 ลำดับในเวลา Time-C

Modification Table No.

การเลือกตารางการเปลี่ยนแปลงและเพิ่มเติมเลขหมายในการโทรออก Time-C

Time-D Trunk Group No.

การเลือกกลุ่มสายนอกตามลำดับก่อน-หลัง กำหนดได้ 16 ลำดับในเวลา Time-D

Modification Table No.

การเลือกตารางการเปลี่ยนแปลงและเพิ่มเติมเลขหมายในการโทรออก Time-D

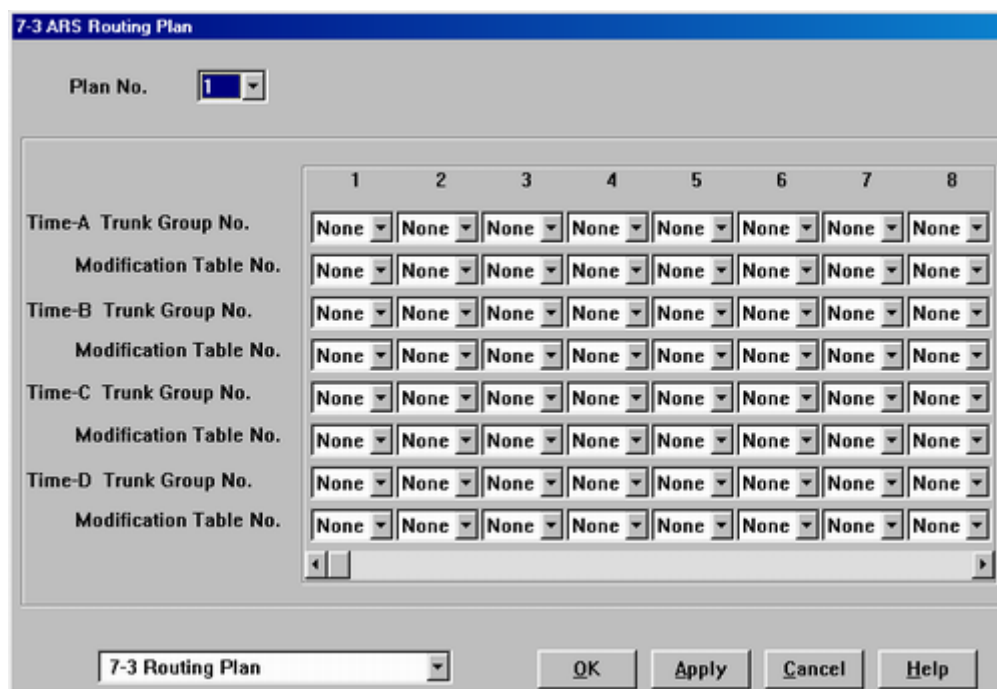

ขั้นตอนที่ 4 Modification Table (การกำหนดตารางการเปลี่ยนแปลงและเพิ่มเติมเลขหมายในการโทรออกแบบ ARS)

Program -> 7. ARS -> 7-4 ARS Digits Modification Table

Entry No. ตารางการเปลี่ยนแปลงและเพิ่มเติมเลขหมายในการโทรออกแบบ ARS สามารถกำหนดทั้งหมด 48 ตาราง

Digits To delete การกำหนดการลบหลักของเลขหมายที่มีการโทรออกโดยนับจากหลักแรก (ซ้ายไปขวา) ไม่เกิน 9 หลัก ถ้าเลือกเป็น 0 คือไม่ลบหลัก

Number To Be added การกำหนดการเพิ่มเลขหมายเข้าไปที่ด้านหน้าเลขหมายที่มีการโทรออกโดยการเพิ่มที่ด้าน (เพิ่มได้ไม่เกิน 20 เลขหมาย)

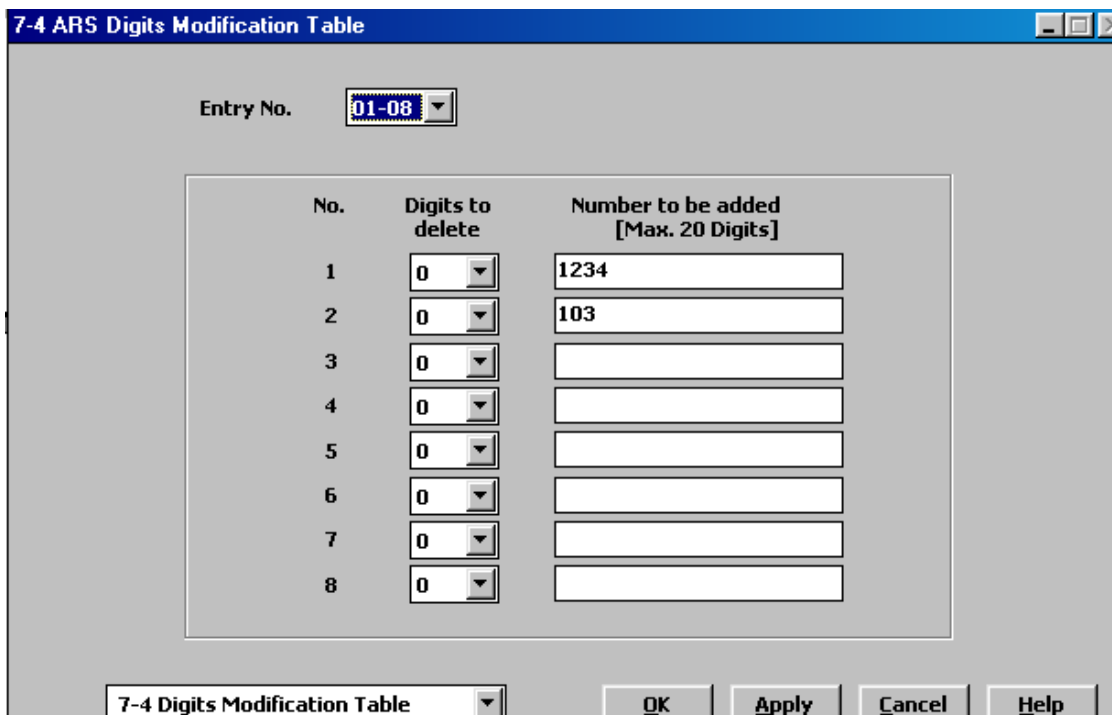

Program -> 2. System -> 2-1 Tenant

- Automatic Route Selection (ไม่กำหนดการใช้งาน ARS)
- Automatic Route Selection (กำหนดการใช้งาน ARS)

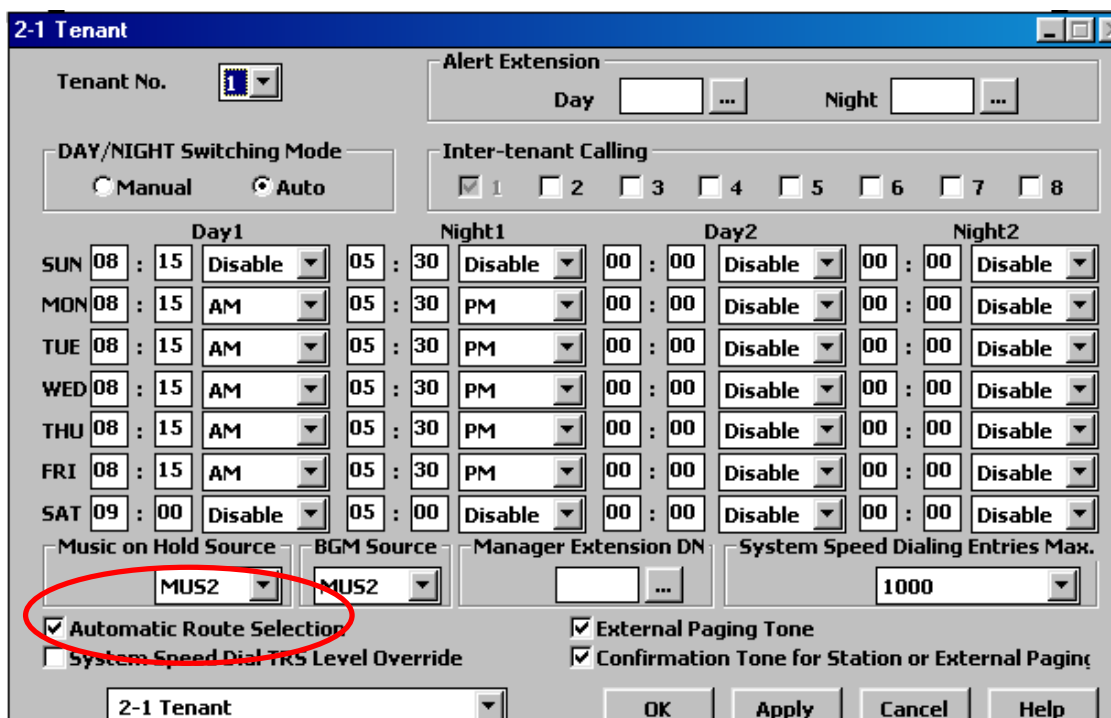

Program -> 2.System -> 2-2 Numbering Plan

Local Co Line Access/ ARS 9

(กำหนดเลขในการข้ใช้สายนอกแบบ ARS)

No.	Feature	Dial
16	16th Hundred Block Extension	
17	Operator Call	0
18	Local CO Line Access / ARS	9
19	Trunk Group Access	8
20	Speed Dialing - System	*
21	Speed Dialing - Station	3*
22	Speed Dialing - Station Programming	30
23	Doorphone Call	31
24	External Paging	32
25	External Paging Answer / TAFAS Answer	42

2-2 Numbering Plan

OK Apply Cancel Help

- *Time Limit of Outside Calls*

การตั้งจับเวลาในการใช้สายนอกของสายในในแต่ละ COS (Class Of Service)

Program -> 2. System -> 2-3 Class Of Service

Yes : จับเวลาการใช้งาน

No : ไม่จับเวลาการใช้งาน

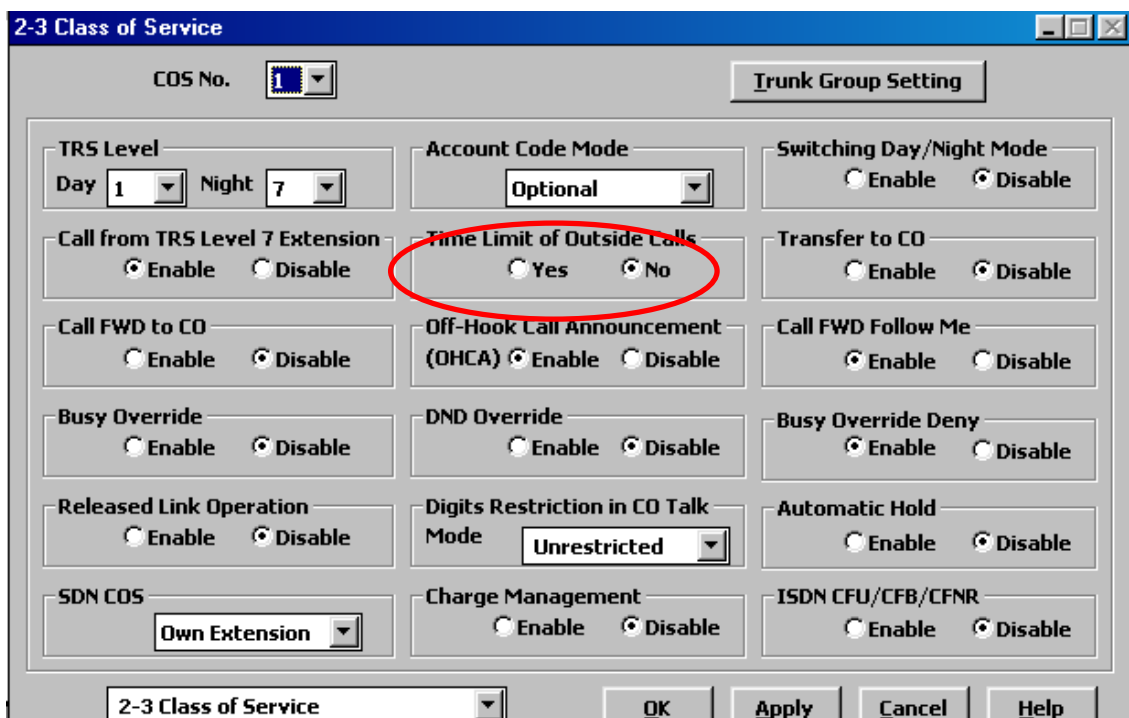

Program -> 2. System -> 2-4 System Timer 1/2

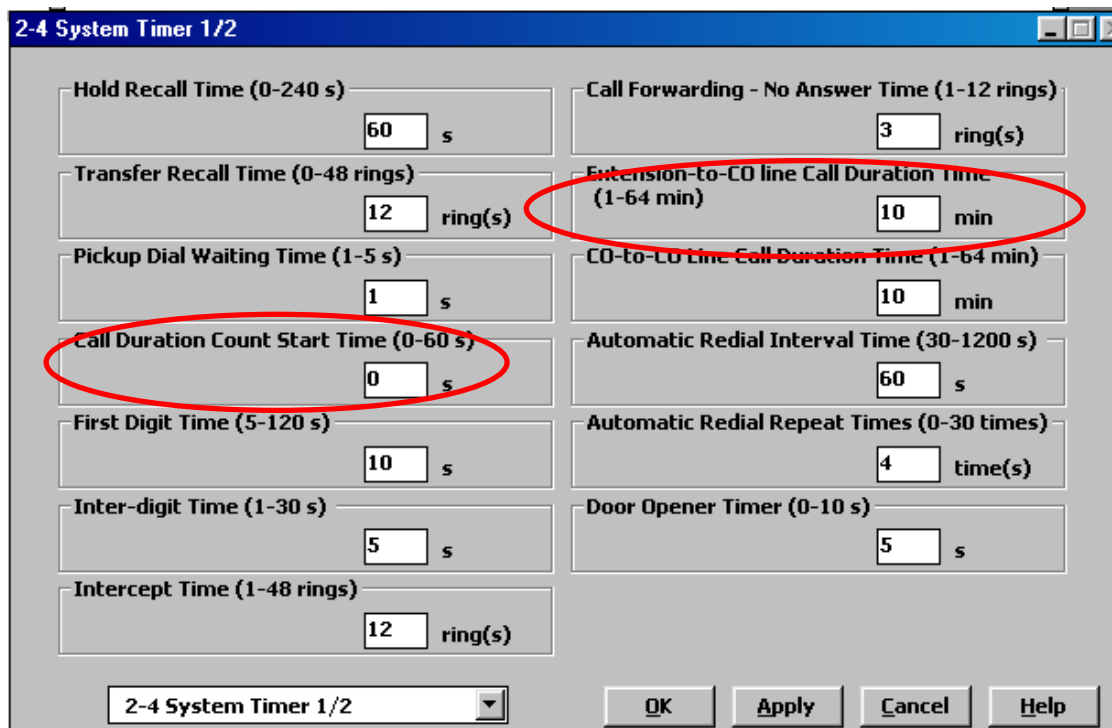

Call Duration Count Start Time (0 – 60 S)

การตั้งค่าเวลาในการจับเวลาหลังการกดเลขหมายสุดท้ายไปแล้ว ค่าโรงงาน จับ
ทันที

Extension to CO Line Call Duration Time (1-64 Min)

การกำหนดเวลาในการใช้สายนอกของสายใน ค่าโรงงาน 10 นาที

Program -> 2. System -> 2-7 System Option 1

5. Limited Call Duration การเลือกชนิดการจับเวลาสายนอก

0 Outgoing Call Duration (การจับเวลาเฉพาะการโทรออก)

0 Both Calls (การจับเวลาทั้งการโทรเข้าและการโทรออก)

หมายเหตุ ก่อนหมดเวลาจะมีเสียงเตือน ตามลำดับดังนี้

ครั้งแรก 15 วินาที ก่อนหมดเวลา

ครั้งที่สอง 10 วินาที ก่อนหมดเวลา

ครั้งที่สาม 5 วินาที ก่อนหมดเวลา

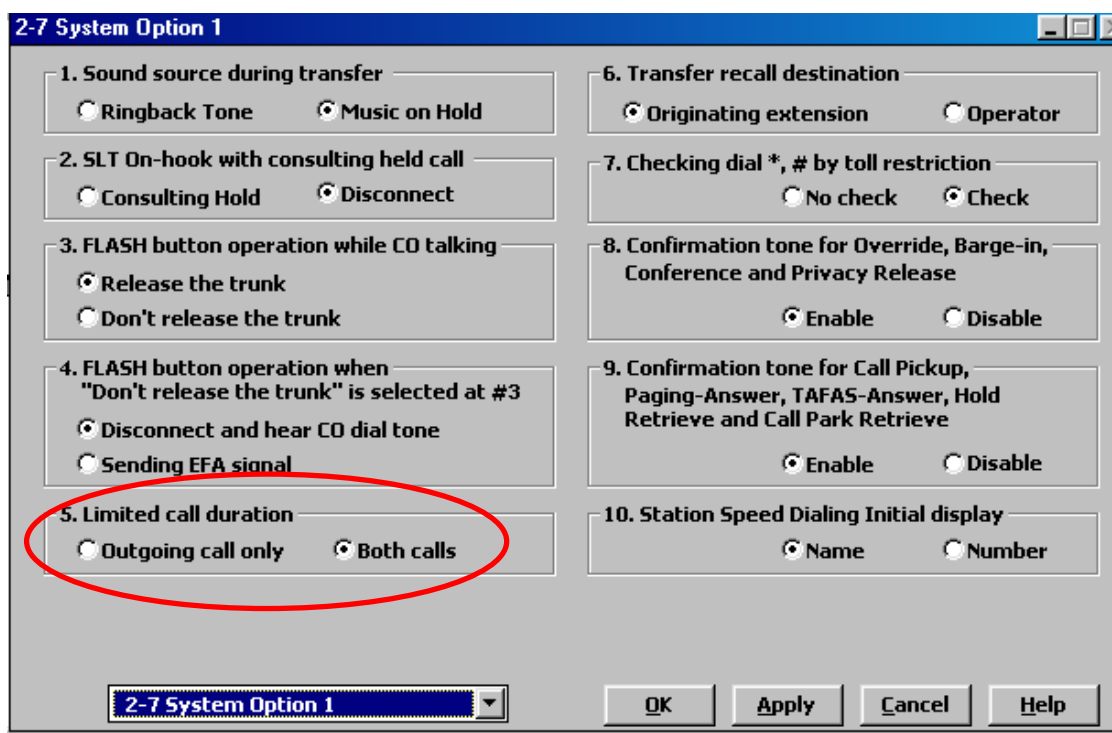

Program->2 System -> 2-4 System timer 1/2

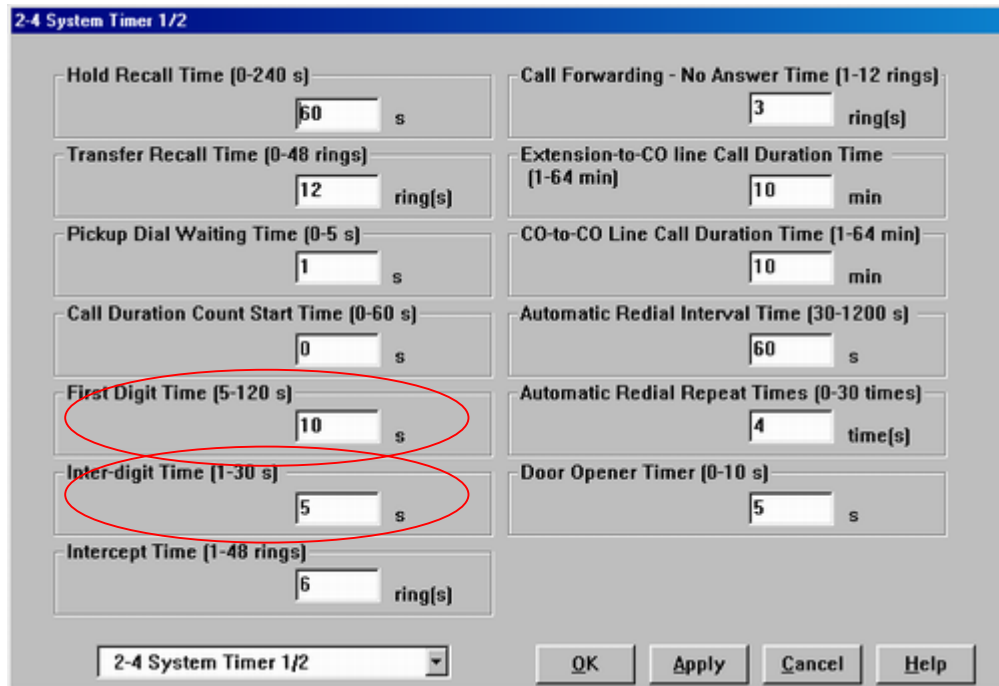

First digits time (5-120 S) 10 S

การกำหนดเวลาหลังจากได้สัญญาณสายนอกแล้วต้องกดเลขหมายภายในเวลาเท่าใด

Inter digits time (1-30 S) 5 S

การกำหนดเวลาในการกดหลักต่อไป

Program ->2 System ->2-7 System Option 2

16. Duration Starting Mode

การตั้งการเริ่มจับเวลาเมื่อใด

Answer or Time out จับเวลาเมื่อมีการรับสายหรือตามเวลาที่กำหนด

Answer จับเวลาเมื่อมีการรับสาย (Line Reverse)

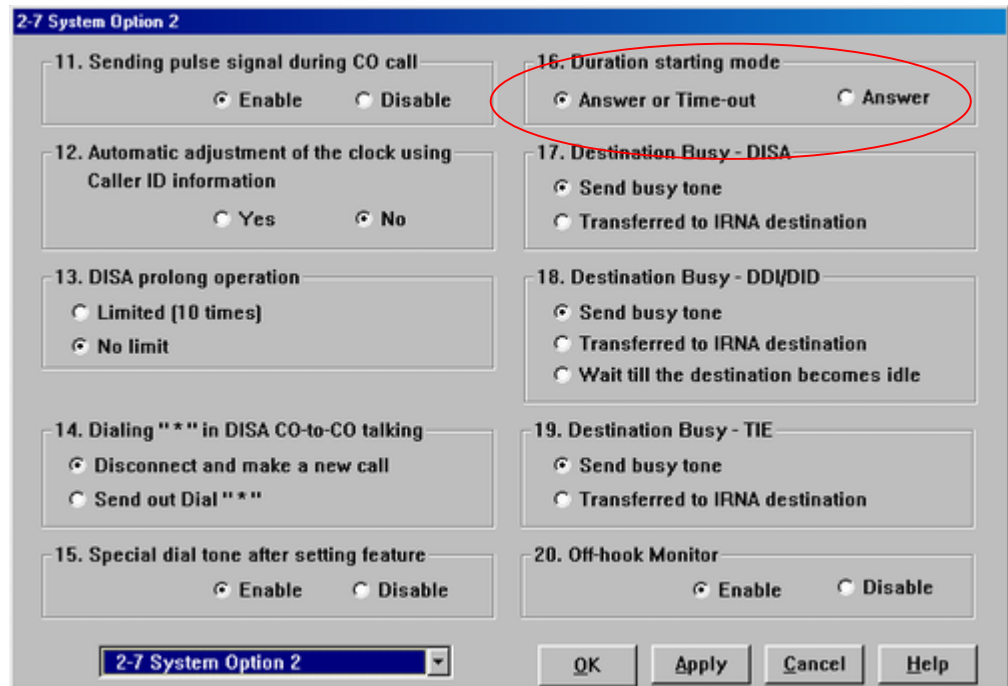

Program ->4 Line ->4-1 Trunk line

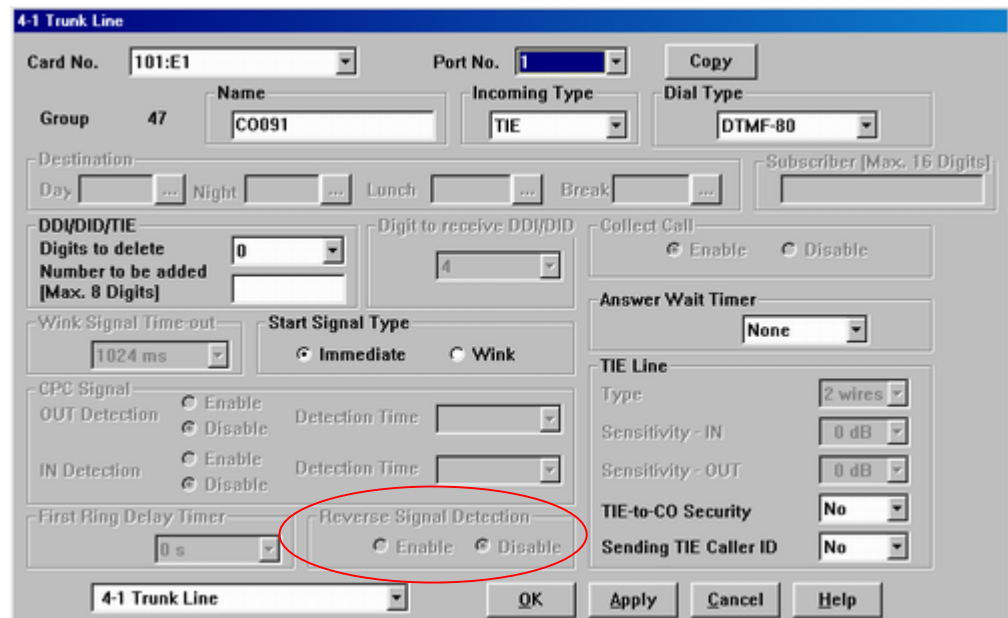

Reverse Signal Detection

การตั้งค่าตรวจสอบสัญญาณ Line Reverse ของการ์ด KX-T96183Xและ KX-TD50180X

การต่อเครื่องพิมพ์ (Printer)

Program -> 10.Maintenance -> 10-4 System Parameters

การตั้งค่าพารามิเตอร์ระหว่าง ตู้สาขาโทรศัพท์กับเครื่องพิมพ์

SMDR (Station Message Detail Record)

Parity :Odd/ None/ Mark/ Space/ Even

NL-Code :CR+LF/ CR

Word Length :7 Bits/ 8 Bits

Stop Bit :1 Bits/ 2 Bits

Baud Rate :2400 bps/ 4800 bps/ 9600 bps/ 19200 bps

10-4 System Parameters

Password [4-7 Digits]

System Programming

Protection Level 1234

Protection Level 1234

Protection Level 1234

Protection Level 1234

User Programming - PT 1234

Walking COS 1234

Serial Interface Port

	PROG	SMDR
Parity	None	None
NL Code	CR+LF	CR+LF
Word Length	8 bits	8 bits
Stop Bit	1 bit	1 bit
Baud Rate	19200 bps	9600 bps

Remote FDN [Max. 4 Digits]

10-4 System Parameters

Program -> 10.Maintenance -> 10-2 SMDR

การกำหนดคุณสมบัติในการพิมพ์ข้อมูลของเครื่องพิมพ์

SMDR Connection

Yes มีการต่อใช้งาน

No ไม่มีการต่อใช้งาน

Output Type	Type-A/ Type-B/ Type-C/ Type-D รูปแบบการพิมพ์ของเครื่องพิมพ์
Print out Error information	Yes (พิมพ์ข้อผิดพลาดของระบบ) No (ไม่พิมพ์ข้อผิดพลาดของระบบ)
Duration Log	Outgoing None (ไม่พิมพ์การโทรออก) ALL (พิมพ์การโทรออกทั้งหมด) Toll Only (พิมพ์ตาม Level 2-6)
	Incoming Call Off (ไม่พิมพ์การโทรเข้า) On (พิมพ์การโทรเข้า)
Priority of Caller ID Information	การพิมพ์เมื่อได้รับสัญญาณ Caller ID
Number	พิมพ์เป็นหมายเลขของ Caller ID
Name	พิมพ์เป็นชื่อเจ้าของหมายเลข Caller ID

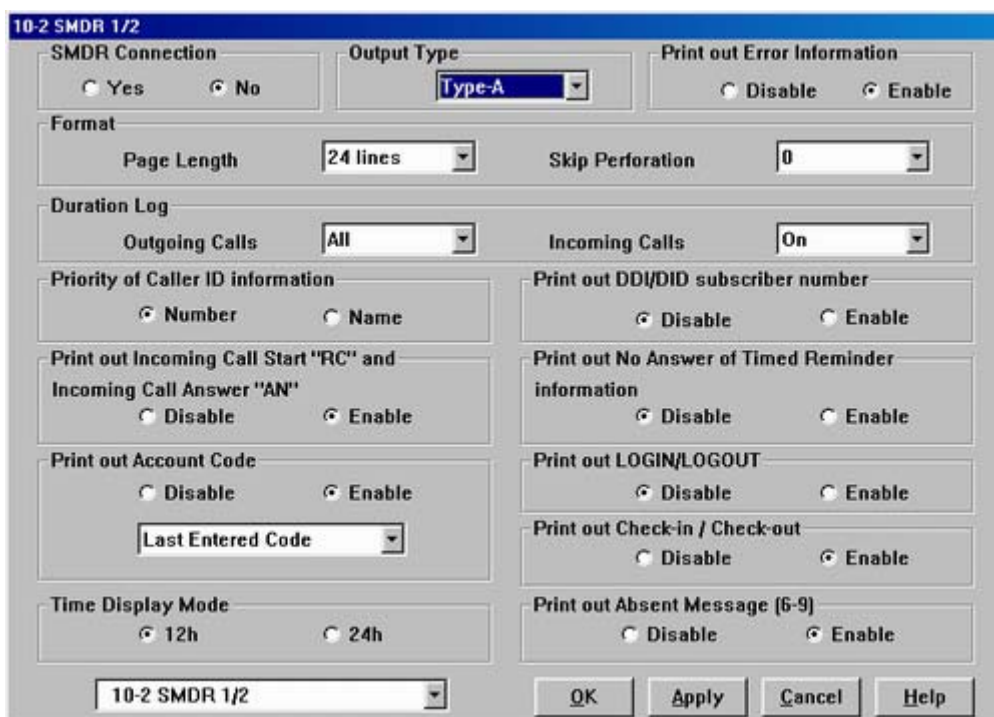

Print Out Incoming call start (RC) & Incoming Call Answer (AN)

- Disable ไม่ให้พิมพ์เวลาของ RC และ AN
- Enable พิมพ์เวลาของ RC และ AN

Print Out Account code

- Disable ไม่ให้พิมพ์รหัสในการโทรออก
- Enable พิมพ์รหัสในการโทรออก

Print Out Absent message (6-9)

- Disable ไม่ให้พิมพ์ข้อความของ Absent message ที่ 6-9
- Enable พิมพ์ข้อความของ Absent message ที่ 6-9

Time Display Mode

- 12 h พิมพ์เวลาแบบ 01-12 : 00-59 AM/PM
- 24 h พิมพ์เวลาแบบ 01-24 : 00-59

Print Out DID/DDI Subscriber number

- Disable ไม่ให้พิมพ์หมายเลข ของเบอร์ DID/DDI
- Enable พิมพ์หมายเลข ของเบอร์ DID/DDI

Print Out No Answer of Timed Reminder Information

- Disable ไม่ให้พิมพ์เลขหมายสายในที่ตั้งเวลาปลุกแล้วไม่ได้รับสาย
- Enable พิมพ์เลขหมายสายในที่ตั้งเวลาปลุกแล้วไม่ได้รับสาย

Print Out Log In/ Log Out

- Disable ไม่ให้พิมพ์เลขหมายสายในที่ทำ Log In/ Log Out
- Enable พิมพ์เลขหมายสายในที่ทำ Log In/ Log Out

Print Out Check In/ Check out

- Disable ไม่ให้พิมพ์เลขหมายสายในที่ทำ Check In/ Check Out
- Enable พิมพ์เลขหมายสายในที่ทำ Check In/ Check Out

ตัวอย่างการพิมพ์แบบ Type A

Examples of a printed call record:
<Type-A> (default)

Date	Time	T	Ext	CO	Dial Number	Ring	Duration	Acct code	CC
02/02/00	03:01PM	1	E2001	T10101	1234567890123456789		00:00'14	1234567890	
02/02/00	03:13PM	1	E2001	T10101	<INCOMING>				RC
02/02/00	03:13PM	1	E2001	T10101	<INCOMING>	0'12			AN
02/02/00	03:13PM	1	E2001	T10101	<INCOMING>	0'12	00:00'1		
02/02/00	03:13PM	1	E2001		Timed Reminder / Start				
02/02/00	03:13PM	1	E2001		Timed Reminder / No Answer				
02/02/00	03:47PM	1	E2001		Login				
02/02/00	03:47PM	1	E2001		Logout				
02/02/00	03:47PM	1	E2001		2002-Login				
02/02/00	03:47PM	1	E2001		* -Login				
02/02/00	03:47PM	1	E2001		2002-Logout				
02/02/00	03:47PM	1	E2001		* -Logout				
⋮	⋮	⋮	⋮	⋮	⋮	⋮	⋮	⋮	⋮
⋮	⋮	⋮	⋮	⋮	⋮	⋮	⋮	⋮	⋮
(1)	(2)	(3)	(4)	(5)	(7)	(8)	(9)	(11)	(12)

ตัวอย่างการพิมพ์แบบ Type B

<Type-B>

Date	Time	T	Ext	CO	Dial Number	Duration	Acct code	CC
15/02/00	06:42PM	1	E2009	T10801	123456789012345678901234	00:01'24	1234567890	
16/02/00	01:29PM	1	E2001	T10101	<INCOMING>			RC
16/02/00	01:29PM	1	E2001	T10101	<INCOMING>			AN
16/02/00	01:29PM	1	E2001	T10101	<INCOMING>	00:00'10		
02/02/00	03:13PM	1	E2001		Timed Reminder / Start			
02/02/00	03:13PM	1	E2001		Timed Reminder / No Answer			
02/02/00	03:47PM	1	E2001		Login			
02/02/00	03:47PM	1	E2001		Logout			
02/02/00	03:47PM	1	E2001		2002-Login			
02/02/00	03:47PM	1	E2001		* -Login			
02/02/00	03:47PM	1	E2001		2002-Logout			
02/02/00	03:47PM	1	E2001		* -Logout			
.
.
.
(1)	(2)	(3)	(4)	(5)	(7)	(8)	(9)	(11)

ตัวอย่างการพิมพ์แบบ Type C

<Type-C>

Date	Time	T	Ext	CO	Dial Number	Duration	Cost:\$	Acct code	CC
02/02/00	03:01PM	1	E2001	T10801	12345678901234	00:01'14	12345678	1234567890	
02/02/00	03:13PM	1	E2001	T10101	<INCOMING>				RC
02/02/00	03:13PM	1	E2001	T10101	<INCOMING>				AN
02/02/00	03:13PM	1	E2001	T10101	<INCOMING>	00:00'11			
02/02/00	03:13PM	1	E2001		Timed Reminder / Start				
02/02/00	03:13PM	1	E2001		Timed Reminder / No Answer				
02/02/00	03:47PM	1	E2001		Login				
02/02/00	03:47PM	1	E2001		Logout				
02/02/00	03:47PM	1	E2001		2002-Login				
02/02/00	03:47PM	1	E2001		* -Login				
02/02/00	03:47PM	1	E2001		2002-Logout				
02/02/00	03:47PM	1	E2001		* -Logout				
.
.
.
(1)	(2)	(3)	(4)	(5)	(7)	(8)	(9)	(11)	(12)

ตัวอย่างการพิมพ์แบบ Type D

<Type-D>
(Column 1-80)

Date	Time	T	Ext	CO	DN	Dial Number
02/02/00	03:01PM	1	E2001	T10101	1002	12345678901234567890123456789012
02/02/00	03:13PM	1	E2001	T10101	1002	<INCOMING>
02/02/00	03:13PM	1	E2001	T10101	1002	<INCOMING>
02/02/00	03:13PM	1	E2001	T10101	1002	<INCOMING>
02/02/00	03:13PM	1	E2001			Timed Reminder / Start
02/02/00	03:13PM	1	E2001			Timed Reminder / No Answer
02/02/00	03:47PM	1	E2001			Login
02/02/00	03:47PM	1	E2001			Logout
02/02/00	03:47PM	1	E2001			2002-Login
02/02/00	03:47PM	1	E2001			* -Login
02/02/00	03:47PM	1	E2001			2002-Logout
02/02/00	03:47PM	1	E2001			* -Logout
•	•	•	•	•	•	•
•	•	•	•	•	•	•
•	•	•	•	•	•	•
(1)	(2)	(3)	(4)	(5)	(6)	(7)

(Column 81-120)

Ring	Duration	Cost:\$	Acct code	CC
	00:00'14	12345678	1234567890	
				RC
0'12				AN
0'12	00:00'11			
•	•	•	•	•
•	•	•	•	•
•	•	•	•	•
(8)	(9)	(10)	(11)	(12)

รายละเอียดในการพิมพ์ข้อมูล (เริ่มพิมพ์ข้อมูลเมื่อวางหูโทรศัพท์)

1. Date : แสดงรายละเอียด วัน/เดือน/ปี ในการใช้งาน
 2. Time : แสดงเวลาที่ใช้งาน (00-12) (AM/PM)
 3. T : แสดง Tenant ที่ 1 ถึง 8
 4. EXT : แสดงเลขหมายสายภายในที่ใช้งาน
 5. CO : แสดงพอร์ตสายนอกที่ใช้งาน
 6. DN : แสดงหมายเลขสายในของ PDN เมื่อมีการใช้ปุ่ม SDN โทรออกสายนอก และหมายเลขของ SDN จะแสดงที่ตำแหน่ง EXT
 7. Dial Number : แสดงหมายเลขในการโทรออกหรือการโทรเข้า
 Outgoing call: การโทรออกสายนอกจะแสดงหมายเลขที่ใช้งานคือ (0-9,*,#) แต่ถ้ามีการ Pause จะแสดงด้วยตัวอักษร “P” ถ้ามีการใช้รหัส Host PBX จะแสดงด้วยเครื่องหมาย”=”
 Received Call: การโทรเข้ามาแบบทั่วไปจะแสดงข้อความ”INCOMING)” ถ้าในระบบมี Caller ID จะแสดง <I> และตามด้วยเลขหมายหรือชื่อของ Caller ID
 8. Ring : เวลาที่มีการเรียกเข้ามาก่อนการรับสาย นาที/วินาที
 9. Duration : เวลาในการสนทนา ชั่วโมง/นาที/วินาที
 10. Cost : แสดงจำนวนเงินที่ใช้ (Charge)หรือหน่วยที่ (Meter)
 11. Acct code (Account Code) : แสดงรหัสในการควบคุมค่าใช้จ่าย
 12. CC (Condition Code) : แสดงลักษณะของการใช้งาน
- TR :Transfer การโอนสาย
- FW :Call Forwarding to Trunk การโอนสายอัตโนมัติไปสายนอก
- D0 : การโทรผ่าน DISAโดยไม่ต้องใช้รหัส
- NN :แสดงรหัสในการโทรผ่าน DISA (NN=01-32)
- RM : แสดงการโทรเข้าการ์ด Remote
- RC :แสดงมีการเรียกเข้ามาถึงแล้วแต่ยังไม่ได้รับสาย
- AN : แสดงมีการเรียกเข้ามาแล้วมีการรับสายแล้ว

- NA : แสดงมีการเรียกเข้ามาแล้วไม่มีการรับสาย
 OR : มีการใช้รหัสในการโทรออกข้ามระดับการโทรออกของตนเอง
 T0 : มีการใช้งาน รหัสในการโทรออกผ่าน TIE Line

Hotel Application

- Check In : คนเข้าพัก
 Check Out : พิมพ์รายงานการใช้โทรศัพท์และอื่น ๆ
 Room Status : ทำความสะอาดห้องพัก

หมายเหตุ

การควบคุมสามารถใช้ได้เฉพาะโทรศัพท์แบบคีย์ดิจิตอลรุ่น KX-T7235X และ KX-T7436X

การโปรแกรม

Program ->2.System ->2-7 System Option 4

The screenshot shows the '2-7 System Option 4' configuration window. The 'Hotel Application' option (44) is circled in red, indicating it is the focus of the document. The 'Enable' radio button is selected for this option. Other options visible include '31. Answering Call Waiting call by SLT hooking' (Disable selected), '32. Whisper OHCA to extensions other than T74/T75XX' (Enable selected), '33. FWD / DND lamp pattern' (FWD:Flash, DND:On), '34. ELCOT/LCOT Busy-out Loop Relay' (OFF), '35. GCOT Busy-out Loop Relay' (OFF-RING-OPEN), '36. Tone Mode' (Type-1), '37. Ring Mode' (Type-1), '38. First Digit Time-out Process' (Don't release the trunk), '39. Extension CPC Signal' (None), '40. TSW Tone Selection' (TONE-C), '41. Fixed Feature Number' (Type-1 selected), '42. DPT Ringer OFF' (Disable selected), '43. LCD Time Display Mode' (24h selected), '45. Flash Signal before CO Disconnect' (Disable selected), '46. Date Display' (D/M/Y), '47. Tone Type for Outgoing Calls' (Busy+Reorder), '48. Call Pickup with DSS 5-CO key' (Disable selected), and '49. LCD Display Mode while CO talking' (Caller ID selected).

44. Hotel Application

- Enable : กำหนดให้ใช้งาน
 Disable : ไม่กำหนดไม่ใหใช้งาน

Program -> 3.Group -> 3-2 Extension Group

Group Type : Operator

สายในที่จะทำหน้าที่พนักงานต้อนรับจะต้องอยู่ในกลุ่ม โอเปอเรเตอร์แล้วทำการ Out service และ In service

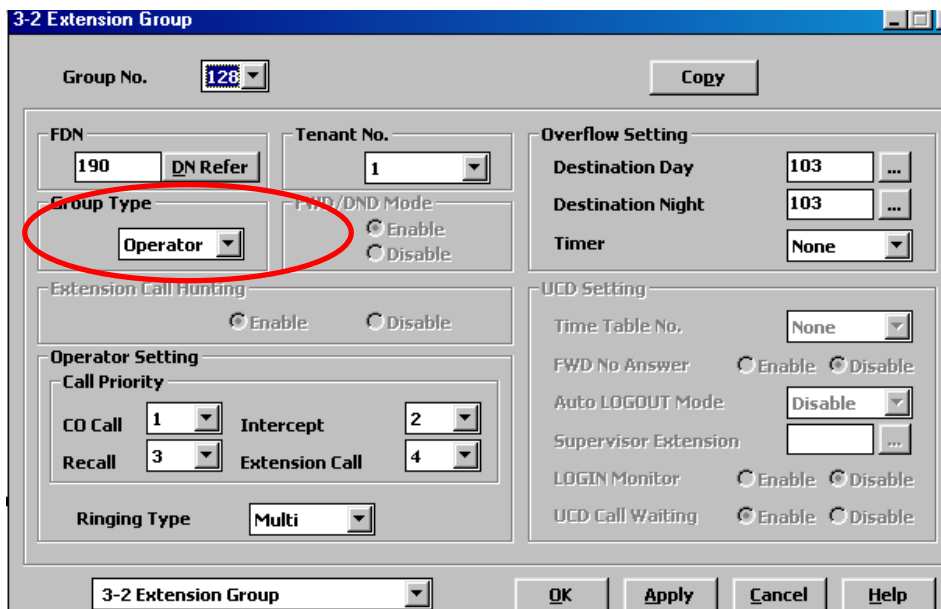

Program ->2. System ->2-3 Class Of Service

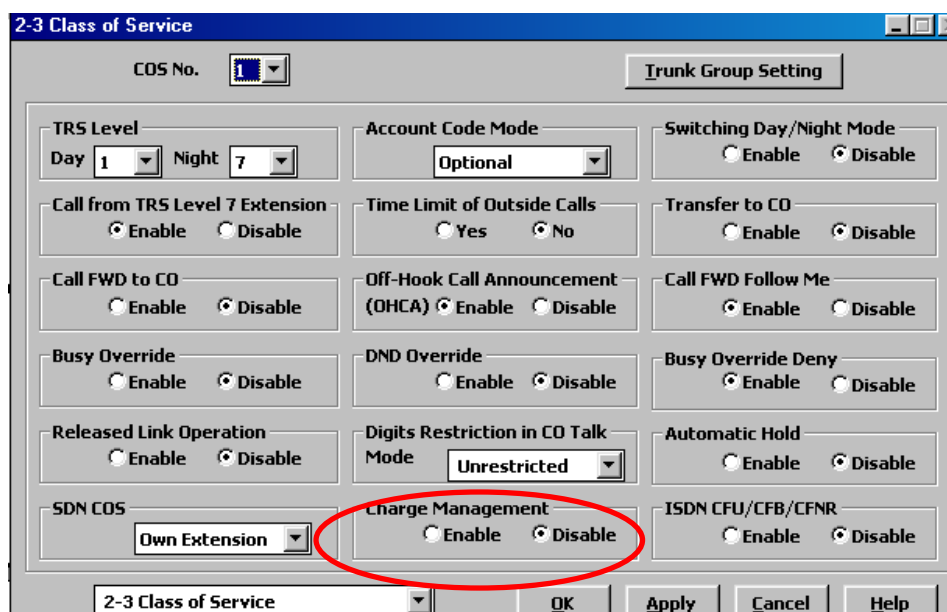

Charge management (การทำการควบคุมค่าใช้จ่ายโทรศัพท์ตามจำนวนที่ต้องการ)

Enable : กำหนดให้ทำงาน

Disable : ไม่กำหนดให้ทำงาน

Program -> 4.Line ->4-2 Extension Line

Charge limit (จำกัดจำนวนการใช้โทรศัพท์เป็นจำนวนหน่วย)

0 : ไม่จำกัดจำนวน

1- 99,999 : จำกัดจำนวนเป็นหน่วย

The screenshot shows the '4-2 Extension Line' configuration window. The 'Charge Limit' field is highlighted with a red circle and contains the value '0'. Other fields include Card No. (107:DHLC), Port No., DN (101), Group No. (128), Mailbox No. (101), Initial Display Selection (Caller ID), Preferred Line (Outgoing: Prime Line-ICM/PDN, Incoming: Ringing Line), LCS Setting (Status: Inactive, Operation: Hands-free), and Station Lock Password (3).

Program -> 5.Feature ->5-14 Charge

Charge Display on LCD (กำหนดการแสดงผลการใช้โทรศัพท์บนหน้าจอเครื่องคือ)

Charge : แสดงเป็นราคาในการใช้โทรศัพท์

Meter : แสดงเป็นหน่วยในการใช้โทรศัพท์

Charge by SMDR (กำหนดการแสดงผลการใช้โทรศัพท์บนเครื่องพิมพ์)

Charge : แสดงเป็นราคาในการใช้โทรศัพท์

Meter : แสดงเป็นหน่วยในการใช้โทรศัพท์

Charge Verification ID Code (4 – 7 Digits)

กำหนดรหัสในการควบคุมระบบคิดค่าโทรศัพท์บนเครื่องโทรศัพท์แบบคีย์ โดยสามารถแยกแต่ละ Tenant ได้

Rate . (การกำหนดราคาต่อหน่วย)

Currency (หน่วยของค่าโทรศัพท์ กำหนดเป็นตัวอักษรภาษาอังกฤษ 2 หลัก)

Currency Display Position (การกำหนดตำแหน่งหน่วยของเงินบนหน้าจอเครื่องคีย์)

Head : แสดงหน่วยก่อนจำนวนเงิน

Tail : แสดงจำนวนเงินก่อนหน่วย

Meter Increment by Answer Detection (การกำหนดการตรวจสอบการใช้โทรศัพท์จากการมีการตอบรับโทรศัพท์)

Enable : กำหนด

Disable : ไม่กำหนด

Treatment Of Charge limit (การกำหนดสถานะเมื่อครบกำหนดที่ตั้งไว้)

Alarm Tone : มีเสียงเตือน

Alarm Tone and Disconnect : มีเสียงเตือนและตัดสาย

Disconnect : ตัดสาย

Program -> 5. Feature -> 5-15 Hotel

การกำหนดรูปแบบในการพิมพ์ใบรายงานของผู้มาพัก

Charge : การกำหนดการคิดค่าบริการตามสัดส่วนที่ต้องการ

The screenshot shows a window titled '5-15 Hotel' with the following sections:

- Charge:** Margin (0 - 999.9) set to 0.0%; TAX1 (0 -) set to 30.0%; TAX2 (0 -) set to 30.0%; TAX3 (0 -) set to 30.0%.
- Title (Max. 10 characters):** 1 Telephone, 2 Minibar, 3 Others.
- Title Header (3 lines):** A grid with columns 10-80. The text '* Check Out Sheet *' is centered in the first line.
- Header Start:** Line 1, Column 1.
- Data Start:** Line 4, Column 1.
- Language:** English (selected), Option.

- Margin** : กำหนดการคิดค่าบริการรวมเพิ่มจากราคาปกติ กำหนดได้ (0-999.9) เปอเซ็นต์
- TAX1** : กำหนดภาษีของการทำงานค่าโทรศัพท์
- TAX2** : กำหนดภาษีของการทำงานการคิดเงินลำดับที่ 2
- TAX3** : กำหนดภาษีของการทำงานการคิดเงินลำดับที่ 3
- Title (Max 10 Character)** : กำหนดหัวข้อในการคิดเงินได้ 3 ลำดับ
1. Telephone : กำหนดการคิดเงินค่าโทรศัพท์
2. Minibar : กำหนดการคิดเงินลำดับที่ 2 (สามารถเปลี่ยนแปลงข้อความได้)
3. Other : กำหนดการคิดเงินลำดับที่ 3 (สามารถเปลี่ยนแปลงข้อความได้)
- Title Head (3 Lines)** : กำหนดข้อความของหัวกระดาษที่จะพิมพ์ออกทางเครื่องพิมพ์ สามารถกำหนดได้ 3 บรรทัด
- Header Start** : กำหนดจำนวนบรรทัดและหลักในการพิมพ์หัวกระดาษ
- Data Start** : กำหนดจำนวนบรรทัดและหลักในการพิมพ์ข้อมูล
- Language** : การเลือกภาษาในการพิมพ์ข้อมูลทางเครื่องพิมพ์

English : ภาษาอังกฤษ

```

*****
*          Check Out Sheet          *
*****
Check in :20.FEB.00 10:30AM
Check out:22.FEB.00 10:56AM
Room    :1001

20/02/00 11:40AM 10501 4812134          00:12'04    46.23 $
21/02/00 12:25AM 10501 4775678          00:02'03    23.00 $
22/02/00 10:54AM 10501 4905100          00:08'02    30.77 $

Telephone          100.00 ( Tax   0.0 % =  0.00 )
Minibar            25.00 ( Tax  10.0 % =  2.50 )
Others              12.50 ( Tax  10.0 % =  1.25 )
-----
Total                $137.50 (Tax Total   =  3.75 )
    
```

<Example>

```

*****
Date   Time   T Ext   CO      Dial Number   Duration   Cost:$   Acct code   CC
*****
01/02/00 06:42PM 1  E1008          Check in
01/02/00 06:42PM 1  E1008          Check out
    
```

Option : ภาษาอื่นๆ ตามโปรแกรม

รูปแสดงการพิมพ์ข้อมูลในกรณีมีการ Check in หรือ Check out

ไฟแสดงที่ DSS จะแสดงสถานะไฟเป็นลักษณะต่างๆให้ทราบ คือ

- ไฟติดสีแดงตลอด (Red On) : แยกเข้าพัก (Check in)
- ไฟสีแดงติดแต่กระพริบ (Red flash) : แยกออกจากที่พักแล้ว (Check out)
- ไฟดับ (Off) : พนักงานทำความสะอาดจัดห้องเรียบร้อยแล้ว

รูปแสดงรายละเอียดการพิมพ์ข้อมูลลูกค้าที่มาเข้าพัก

การติดตั้งโทรศัพท์ที่ติดประตู (Doorphone) KX-T30865

KX-T96161X

- > 4 Doorphone
- > 4 Door opener

ต่อได้สูงสุด 2 การ์ด

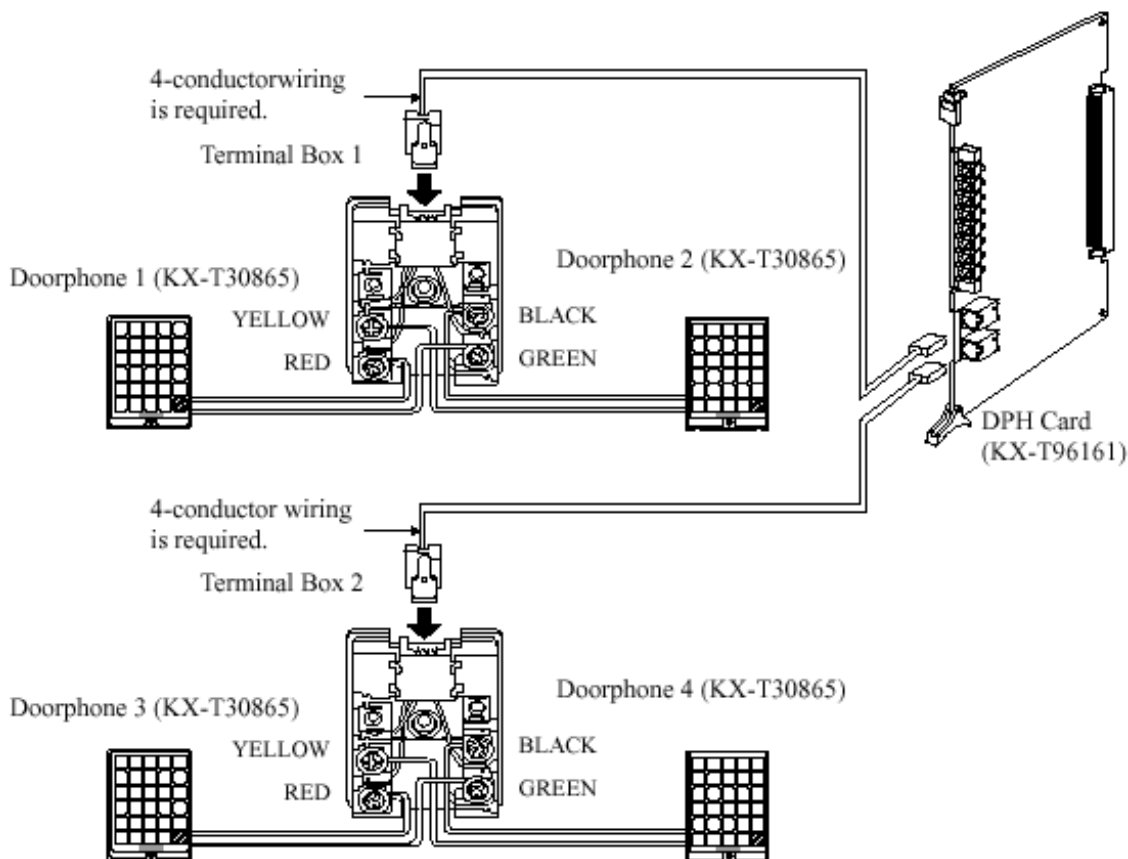

รูปแสดงการต่อตัว Doorphone

Program -> 4. Line ->4-4 Doorphone

Tenant : เลือกบริษัท 1-8

Doorphone : เลือกตัวDoorphone 1-8

Day mode : กำหนดจุดตั้งเวลากลางวัน กำหนดได้ 126 จุด

Night mode : กำหนดจุดตั้งเวลากลางคืน กำหนดได้ 126 จุด

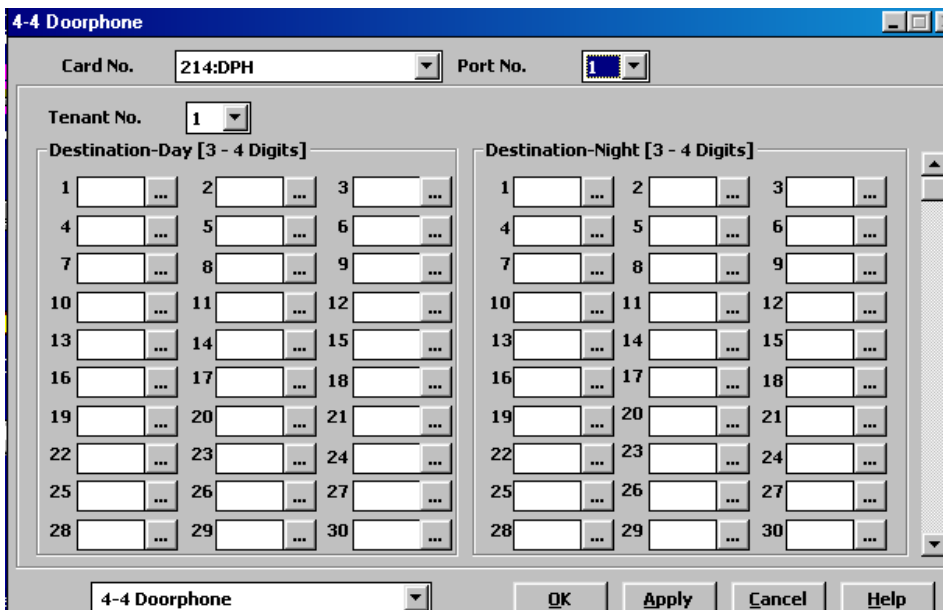

Program ->2. System ->2-4 System Timer 1/2

Doorphone opener Timer (0-10 S)

การตั้งเวลาในการเปิดประตู

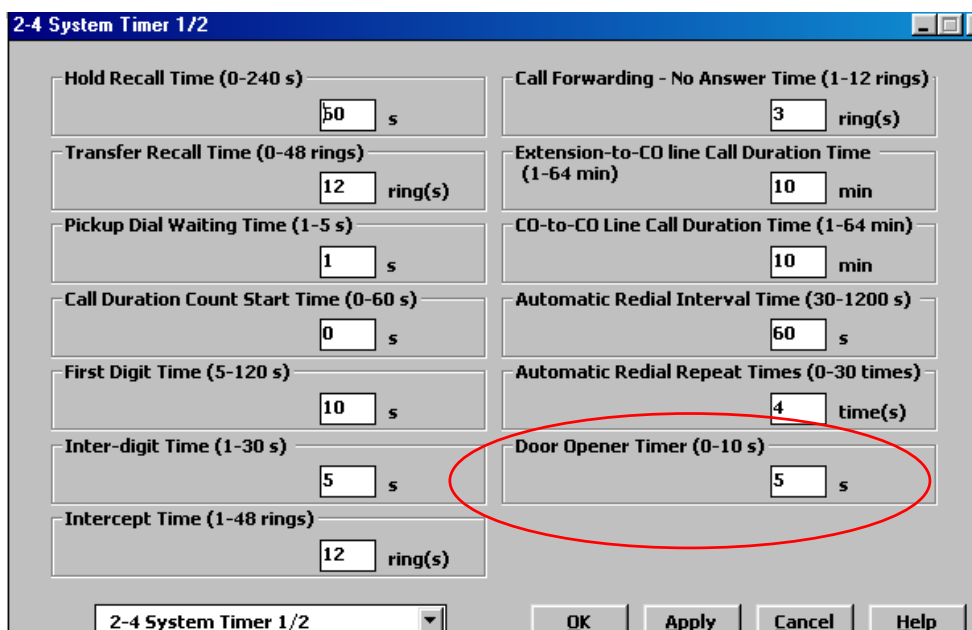

Program -> 2. System -> 2-2 Numbering Plan

23. Doorphone Call 31

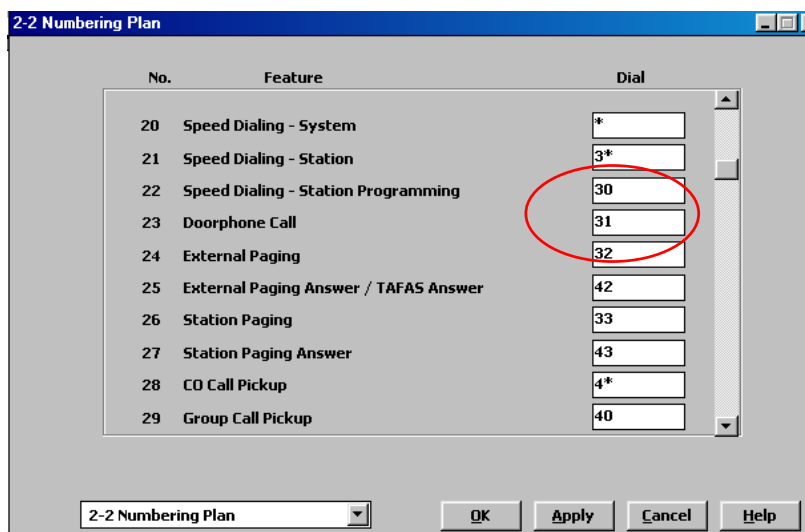

การเรียก Doorphone : ยกหู -> 31 -> ตัว Doorphone 1-8 -> สนนทนา
 ขณะสนทนาอยู่ต้องการเปิดประตูให้กดเลข 5

37. Door open 55

การเปิด Dooropener : ยกหู -> 55 -> ตัว Door opener 1-8

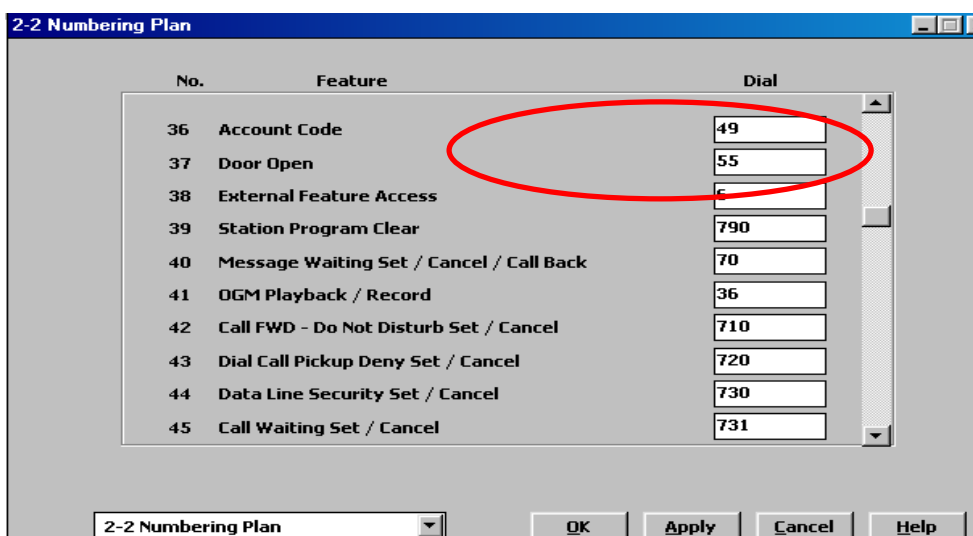

การติดตั้งการ์ด DISA CARD (KX-T96191X)

สามารถต่อได้สูงสุด 8 การ์ดต่อระบบ

Program ->1. Configuration ->1-1 Slot Assignment

เลือกเป็น DISA

ดับเบิลคลิกที่การ์ด DISA เพื่อปรับการตรวจเช็คสัญญาณ Cyclic /Continuos / Silence

Standard : ไม่ต้องการแก้ไข

Option : กำหนดช่วงเวลาในการตรวจสอบ

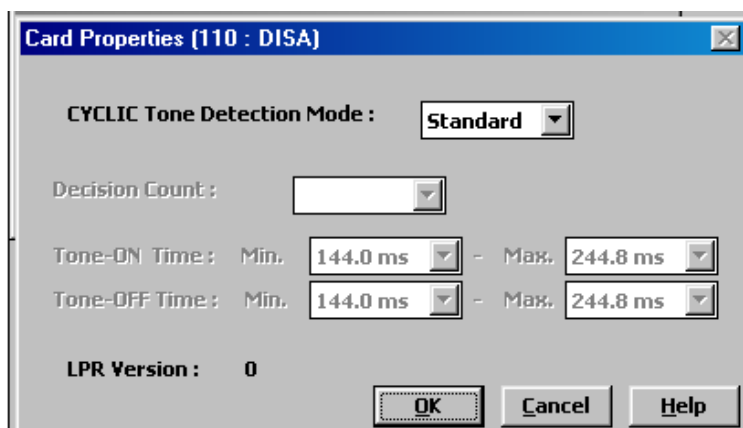

Program -> 1. Configuration -> 1-7 DISA Port Assignment

เพื่อเลือกกลุ่มให้กับการ์ด DISA (กลุ่ม 1-8)

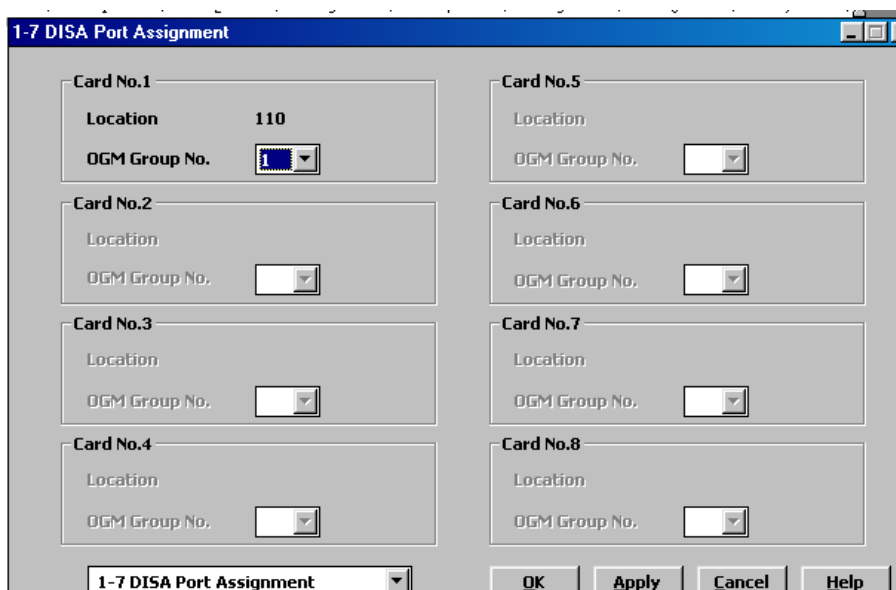

Program ->3. Group -> 3-5 OGM Group

- Group Number** : กลุ่มของการ์ด (1-8)
- FND** : หมายเลขประจำกลุ่ม
- Tenant** : กำหนดบริษัท (1-8)
- OGM Type** : DISA (เป็นการ์ดตอบรับสายนอกอัตโนมัติ)
 : UCD-OGM (ใช้ตอบรับในระบบ UCD)
 : Wake-Up (ใช้ในการตั้งเสียงในการปลุก)
- Security Mode** : โหมดในการโทรออกสายนอกผ่านการ์ด DISA
1. None โทรออกไม่ต้องใส่รหัสผ่าน
 2. Trunk โทรต้องใส่รหัสผ่าน
 3. All โทรเข้าและโทรออกไม่ต้องใส่รหัสผ่าน

DISA Built-In Automated Attendant Table (การกำหนดการโทรเข้าครบรหัสตัวเดียว 0-9 เข้าไปที่จุดที่กำหนด)

Program ->2. System -> 2-7 System Option 2

2-7 System Option 2

11. Sending pulse signal during CO call
 Enable Disable

12. Automatic adjustment of the clock using Caller ID information
 Yes No

13. DISA prolong operation
 Limited (10 times)
 No limit

14. Dialing "*" in DISA CO-to-CO talking
 Disconnect and make a new call
 Send out Dial "*" "

15. Special dial tone after setting feature
 Enable Disable

16. Duration starting mode
 Answer or Time-out Answer

17. Destination Busy - DISA
 Send busy tone
 Transferred to IRNA destination

18. Destination Busy - DDI/DID
 Send busy tone
 Transferred to IRNA destination

19. Destination Busy - TIE
 Send busy tone
 Transferred to IRNA destination

20. Off-hook Monitor
 Enable Disable

2-7 System Option 2

OK Apply Cancel Help

DISA Prolong Operation (การต่อเวลาในการใช้งานสายนอกสนทนากับสายนอก)

Limited (10 Times) จำกัดการโทร 10 ครั้ง

No Limited ไม่จำกัดการโทร

Dialing "*" in DISA CO to CO Talking (การกดเครื่องหมาย "*" ขณะอยู่ในโหมดการสนทนาระหว่างสายนอกกับสายนอก)

Disconnect and make a new call (ตัดสายที่สนทนาแล้วสามารถโทรออกสายนอกใหม่)

Send Out Dial "*" (ส่งสัญญาณเสียง "*" ออกสู่คู่สนทนา)

Destination Busy – DISA (กำหนดการทำงานกรณีเรียกผ่าน DISA แล้วปลายทางไม่ว่าง)

Sent Busy Tone ส่งสัญญาณสายไม่ว่าง

Transferred to IRNA Destination เรียกไปจุดที่กำหนดในโปรแกรม

Program ->2. System -> 2-7 System Option 3

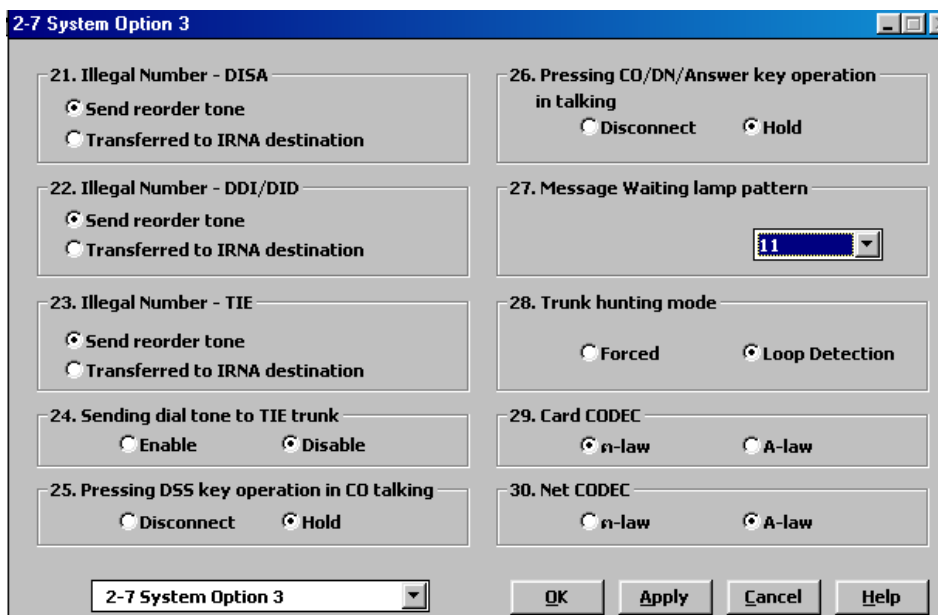

Illegal Number – DISA (กำหนดการทำงานกรณีเรียกผ่าน DISA แล้วปลายทางไม่มี)

Sent Reorder Tone

ส่งสัญญาณไม่มีเลขหมาย

Transferred to IRNA Destination

เรียกไปจุดที่กำหนดในโปรแกรม

Program ->2. System ->2-4 System Timer 2/2

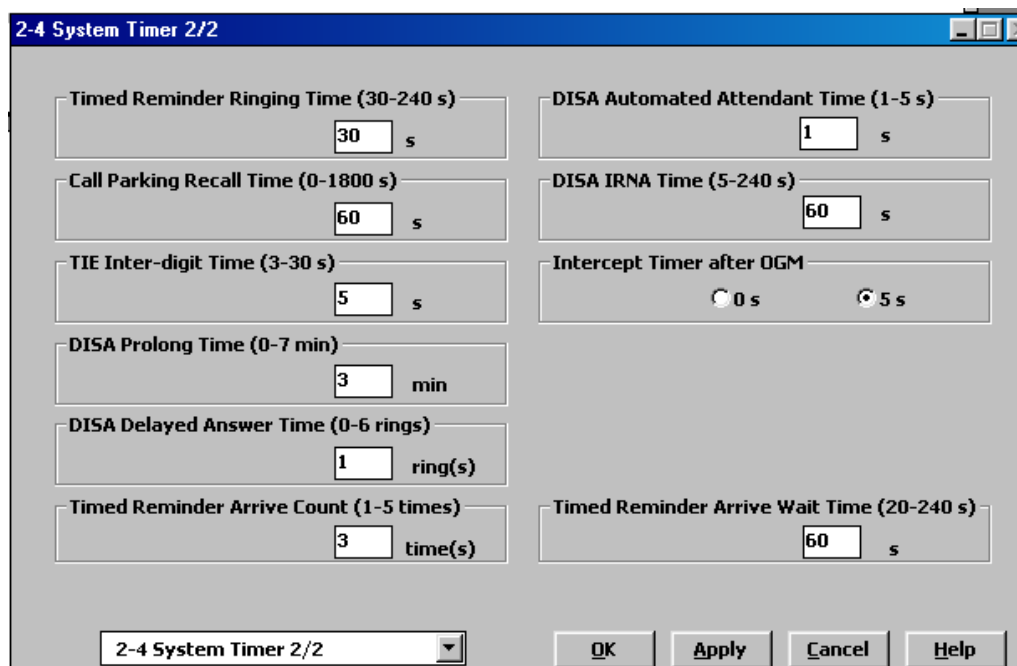

DISA Prolong Time (0-7 Min)

กำหนดต่อเวลาการสนทนาระหว่างสายนอกกับสายนอก(0-7 นาที)

DISA Delay Answer Time (0-6 Rings)

กำหนดเวลาในการตอบรับสายนอกของการ์ด DISA (0 = ตอบรับทันที, 1-6 กระดิ่ง)

DISA Automated Attendant Time (1-5 S)

กำหนดเวลาช่วงเวลาในการรอเลขหลักต่อไปผ่านระบบ DISA

DISA IRNA Time (5-240 S)

กำหนดเวลาโทรเข้าแล้วไม่รับสายให้ทำงานโปรแกรม

Intercept Timer after OGM (0 S /5 S)

กำหนดเวลาโทรเข้าไม่กดเลขหมายรออนเสียงตอบรับจบก่อนไป IRNA(ทันที/ 5 วินาที)

CO to CO Call Duration Time (1-64 Min)

กำหนดเวลาสนทนาระหว่างสายนอกกับสายนอก

Program -> 2. System ->2-6 Trunk to Trunk Restriction

กำหนดการใช้งานระหว่างกลุ่มสายนอกกับกลุ่มสายนอก

Source Trunk Group No. : กลุ่มสายนอกต้นทาง 1-48

Destination Trunk Group No. : กลุ่มสายนอกปลายทาง 1-48

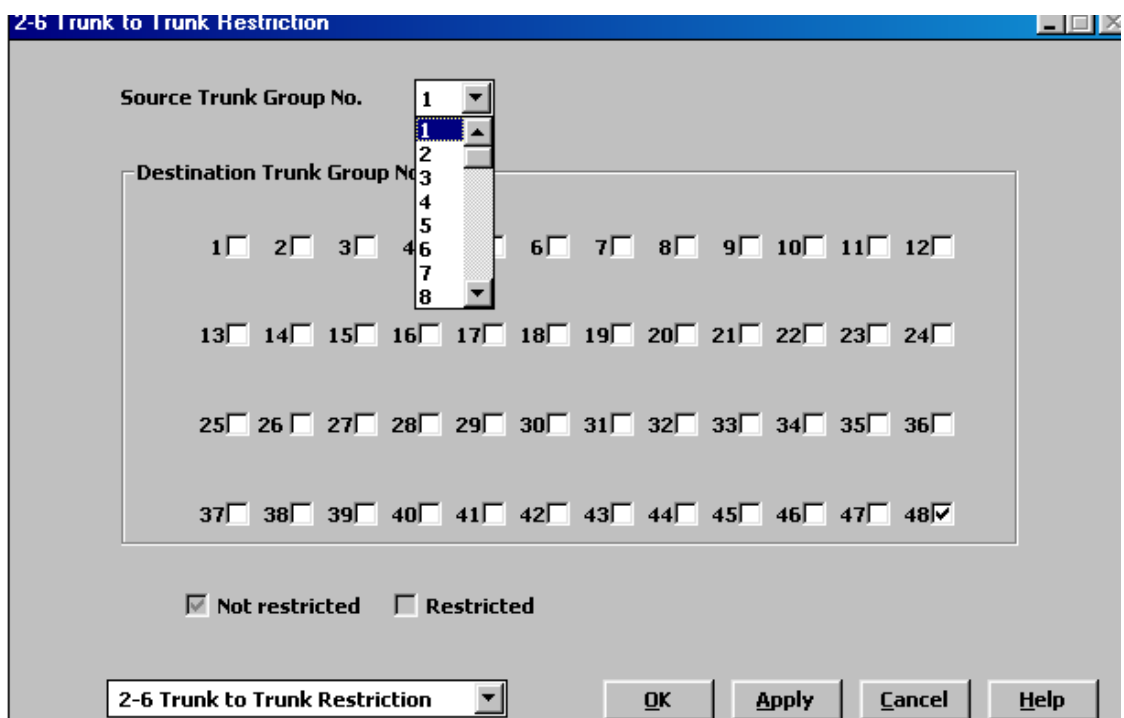

Program -> 5. Feature ->5-9 DISA/TIE User Code

No.	Code [4 - 10 Digits]	COS
1		96
2		96
3		96
4		96
5		96
6		96
7		96
8		96
9		96
10		96
11		96
12		96
13		96
14		96
15		96
16		96
17		96
18		96
19		96
20		96
21		96
22		96
23		96
24		96
25		96
26		96
27		96
28		96
29		96
30		96
31		96
32		96

การตั้งรหัสในการโทรออกสายนอกผ่านระบบ DISA

- สามารถตั้งได้ 32 รหัส
- รหัสละ 4-10 หลัก
- สามารถกำหนดระดับการโทรออกของแต่ละรหัสได้

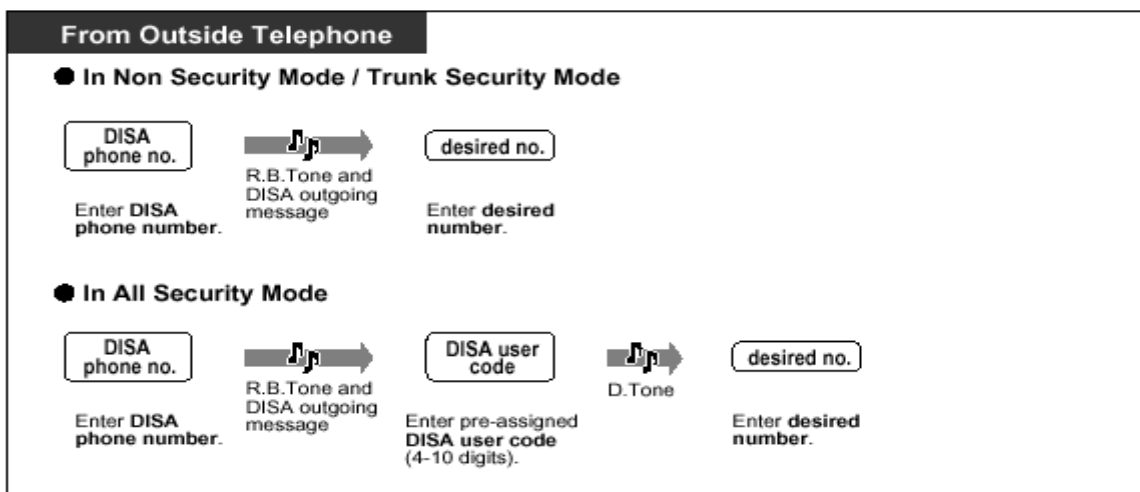

รูปแสดงการใช้งานโทรเข้า DISA แล้วกดเลขหมายภายใน

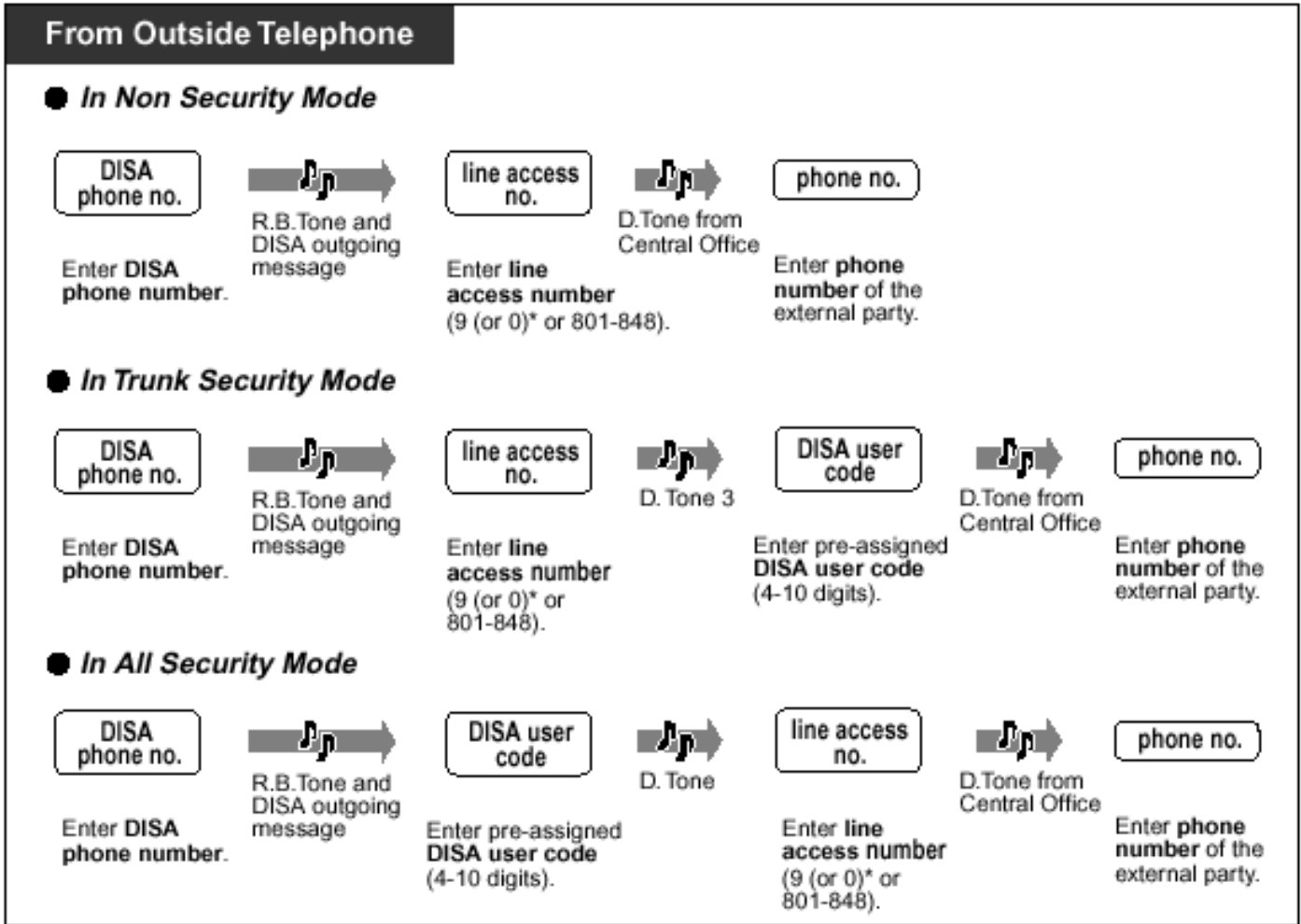

รูปแสดงการโทรออกสายนอกผ่านระบบ DISA

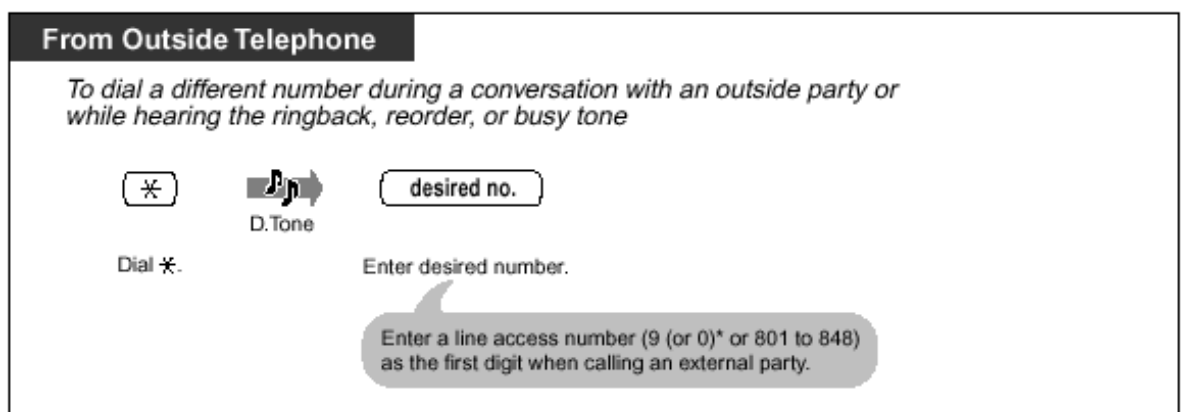

รูปแสดงการใช้งานเมื่อโทรเข้ามาแล้วกดเลขหมายผิด

Flow chart of possible cases and results for DISA calls

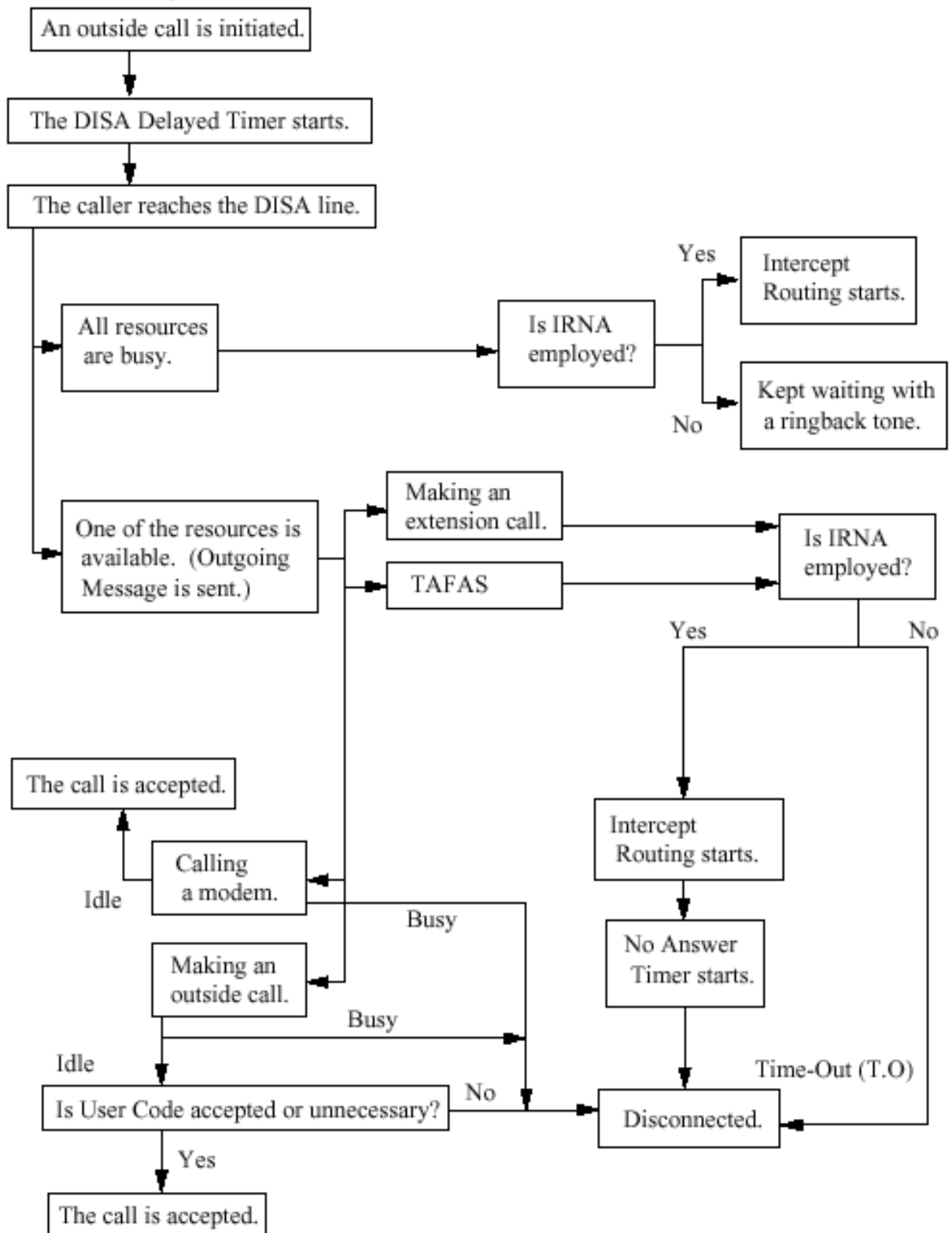

รูปแสดงการทำงานของ DISA

UCD (Uniform Call Distribution)

การกำหนดการรับสายภายในกลุ่มแบบช่วยกันรับสายอย่างเป็นระบบ

ลักษณะการทำงาน

1. สายเรียกเข้าทั้งสายในหรือสายนอกจะมาเฉลี่ยกันรับที่กลุ่มสายใน
2. สายที่เรียกเข้าจะต้องได้รับการรอสาย (Queue)จนกว่าสายในในกลุ่มจะว่างรับสายหรือโอนสายนั้นๆไปสายในอื่นๆที่กำหนดไว้
3. การเรียกมาที่สายใน ในกลุ่มจะโอนสายไปสายในอื่นในกลุ่มได้ทั้งกรณีสายไม่ว่างหรือไม่รับสายในเวลาที่กำหนด
4. สามารถกำหนดให้สายในเข้ากลุ่มหรือออกจากกลุ่มชั่วคราว (Log-In/Log-Out)
5. สามารถนำ DISA มาใช้ตอบรับในกรณีสายในกลุ่มใช้งานหมดหรือ Log-Out หมด
6. สามารถกำหนดให้มีเสียงเรียกเตือน (Call Waiting)มาที่สายในทุกสายในกลุ่ม
7. สามารถกำหนดสายในอื่น ทำหน้าที่ดูและควบคุมสายใน ในกลุ่มว่า Log-Inหรือ Log-Out และจำนวนสายที่รอเข้ามาในกลุ่ม

Program ->3.Group ->3-2 Extension Group

The screenshot shows the configuration interface for an extension group. Key settings include:

- Group No.:** 2
- FDN:** 161
- Tenant No.:** 1
- Group Type:** UCD
- FWD/DND Mode:** Enable
- Overflow Setting:** Destination Day: 102, Destination Night: (empty), Timer: None
- Extension Call Hunting:** Enable
- Calls to Empty Group:** Disable
- UCD Setting:** Time Table No.: 2, FWD No Answer: Enable, Auto LOGOUT Mode: Disable, Supervisor Extension: 101, LOGIN Monitor: Enable, UCD Call Waiting: Enable
- Operator Setting:** Call Priority: CO Call: 1, Intercept: 2, Recall: 3, Extension: 4, Ringing Type: Single

FDN ชื่อกลุ่มของ UCD

Tenant บริษัท (1-8)

Group Type UCD

FWD No Answer การกำหนดการ Hunting ในกลุ่มโดยการดูกรณีไม่รับสายในเวลาที่กำหนดด้วย (ตามโปรแกรม)

Program ->2.System ->2-4 System Timer 1/2

Call Forward-No Answer

Auto Log-Out Mode การกำหนดให้สายในออกจากกลุ่มอัตโนมัติ

Disable ไม่สามารถออกจากกลุ่มอัตโนมัติ

1-10 Times จำนวนรอบที่เรียกมาที่สายในนี้แล้วไม่รับสายจะทำการ Log-Out อัตโนมัติ

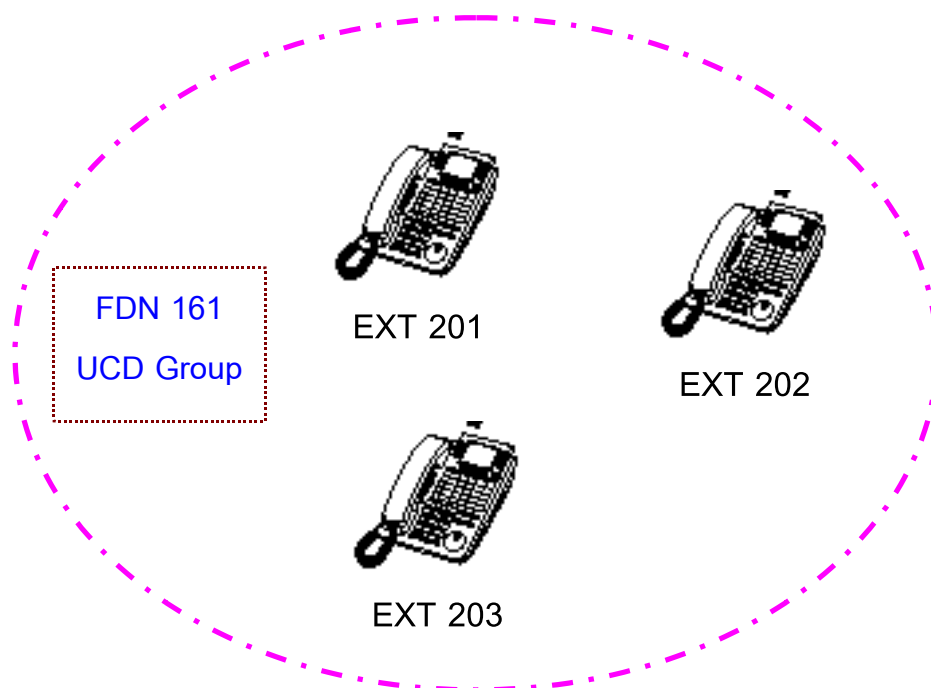

Program ->2.System ->2-2 Numbering Plan

58.Log-In/Log-Out

45

Log-In (การกำหนดสายในให้เข้ามาทำงานในกลุ่ม)

Key/SLT ยกหู ->45 -> 1 ->วางหู

Log-out (การกำหนดสายในออกจากกลุ่มชั่วคราว)

Key/SLT ยกหู ->45 -> 0 ->วางหู

การกำหนดปุ่ม Log-In/Log-Out ที่โทรศัพท์แบบคีย์**Program -> 99 ->ปุ่มสายนอก ->71 -> Auto dial**

--	--

Log-In ไฟดับ

--	--

Log-Out ไฟติดสีแดง

UCD Call waiting

การตั้งกรณีสายใน ในกลุ่มไม่ว่างทั้งหมด เมื่อมีสายเรียกซ้อนเข้ามาแล้ว ให้ทุกเครื่องได้ยินสัญญาณสายเรียกซ้อน (Call waiting)

หมายเหตุ สายใน ในกลุ่มทุกเครื่องต้องเปิดการใช้งานเรียกสายซ้อน (Call Waiting)

Program ->4.Line ->4-2 Extension Line

Call Waiting tone type

เลือกสัญญาณการเรียกสายซ้อน

Supervisor Extension

การกำหนดสายใน ที่จะดูการทำงานของสายใน ในกลุ่ม UCD โดยดูได้จากโทรศัพท์แบบคีย์ที่มีการกำหนดปุ่ม DSS ไว้

Log-In ไฟดับ

Log-Out ไฟสีแดงติดกระพริบ

In-Use ใช้งานปกติ ไฟติดสีแดง

Log-In Monitor

Enable ดูจำนวนสายที่รอที่กลุ่ม UCD
Disable ห้ามดู

Program ->2.System ->2-2 Numbering Plan

75. UCD Monitor**725**

การใช้งานของ Supervisor extension

ยกหู -> 725 -> FDN UCD Group ->วางหู

การยกเลิก

ยกหู -> 725 -> * -> วางหู

หมายเหตุ สายใน ในกลุ่ม UCD จะไม่ว่าง (Busy) ได้ดังนี้

1. สายในตั้ง Call Forwarding/Do Not Disturb และใน

Program ->3. Group ->3-2 Extension Group 1/2

FWD/DND Mode = Enable

2. สายในถูกเรียกจากสายในหรือสายนอกอื่นแล้ว

3. สายในยกหูโทรออกอยู่

4. สายในทำการ Log-Out (45 -> 0)

ตารางการทำงานของกลุ่ม UCD ในกรณีไม่วางทั้งหมด

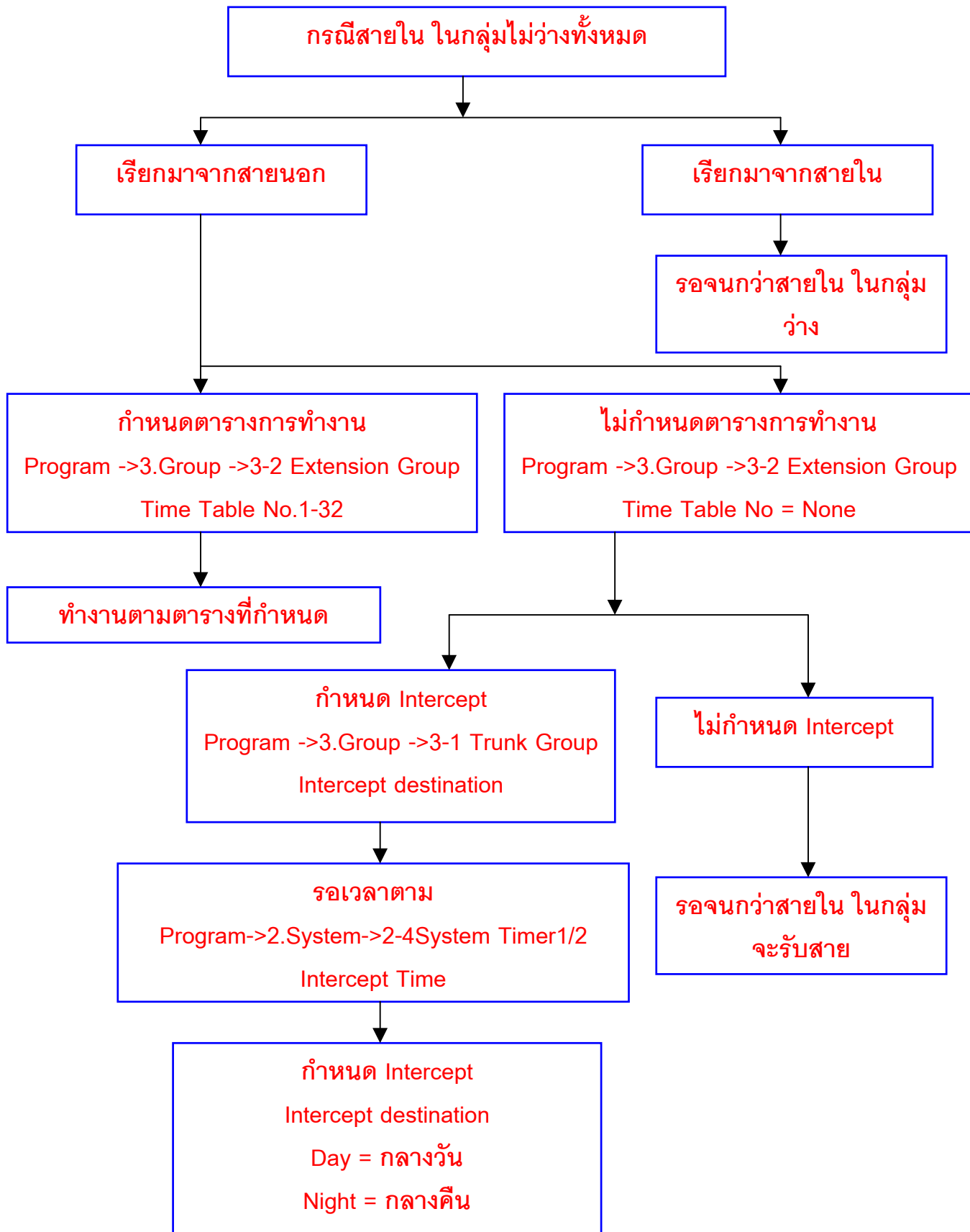

ตารางการทำงานของกลุ่ม UCD ในกรณี Log-Out ทั้งหมด

Log-In ได้ 2 กรณี

1. Auto Log-Out

Program ->3.Group ->3-2 Extension Group =Auto Log Out

2. กดฟังก์ชัน Log-Out (45 -> 0) หรือกดปุ่ม Log-in/log-Out

Program ->3.Group ->3-2 Extension Group

Call to Empty Group = Disable

The screenshot shows the configuration interface for a '3-2 Extension Group'. Key settings are as follows:

- Group No.:** 2
- FDN:** 161
- Tenant No.:** 1
- Group Type:** UCD
- FWD/DND Mode:** Enable
- Overflow Setting:** Destination Day 102, Destination Night (empty), Timer None
- UCD Setting:** Time Table No. 2, FWD No Answer Enable, Supervisor Extension 101
- Operator Setting:** Call Priority (CO Call 1, Recall 3, Intercept 2, Extension 4), Ringing Type Single
- Call to Empty Group:** Disable (highlighted with a red circle)
- Auto LOGOUT Mode:** Disable (highlighted with a red circle)
- LOGIN Monitor:** Enable
- UCD Call Waiting:** Enable

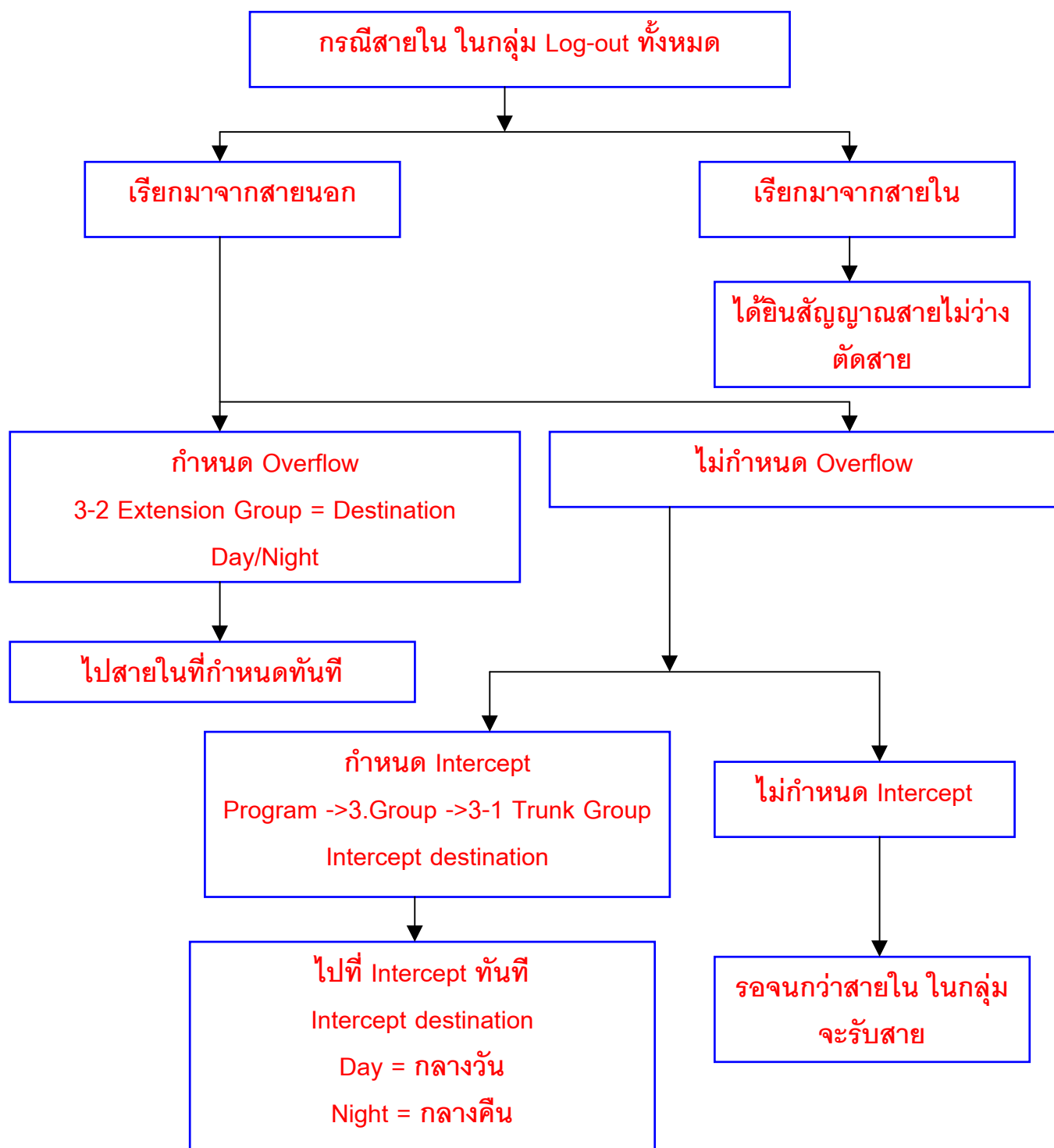

Program ->3.Group ->3-2 Extension Group

Call to Empty Group = Enable

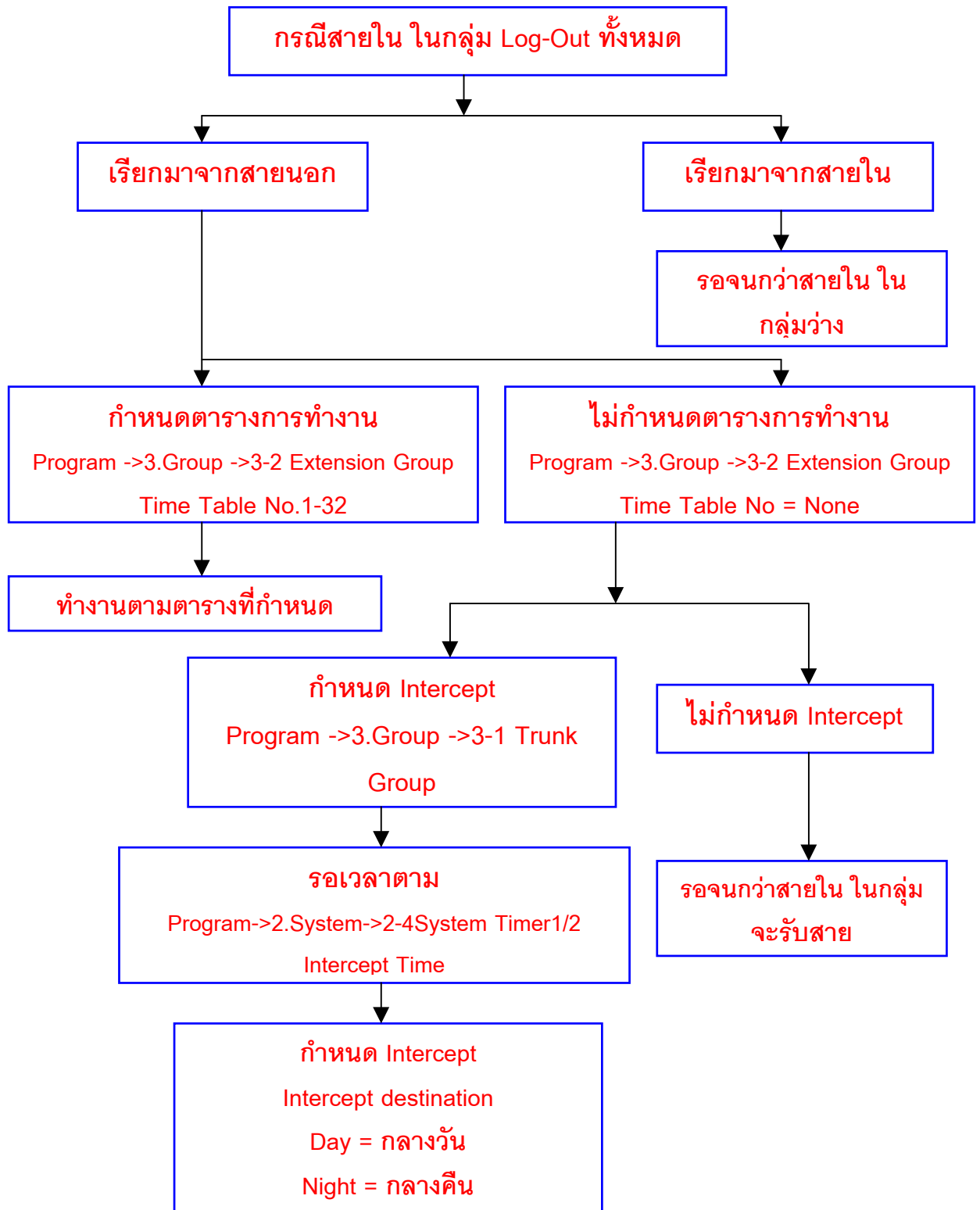

Program ->3.System ->3-2 Extension Group**Overflow Destination Day กลางวัน****Night กลางคืน****การกำหนดจุดรับสายจากกลุ่ม UCD กำหนดได้ทางใดบ้าง**

- | | |
|-----------------------------|---------------------------------------|
| 1. Extension | สายใน |
| 2. UCD Group | กลุ่ม UCD อื่นๆ |
| 3. Extension Group | กลุ่มสายในอื่นๆ |
| 4. Incoming group | กลุ่มการเรียกเข้าแบบหลายๆจุด |
| 5. Phantom Extension | หมายเลขสายในที่กำหนดจำลองการทำงาน |
| 6. TAFAS | สัญญาณกระดิ่งออกลำโพงภายนอก (External |

Paging)**UCD with Time Table (มีข้อความตอบรับกรณีสายไม่ว่าง)****Program ->3.Group ->3-2 Extension Group**

- | | |
|----------------------------|----------|
| Group type | = UCD |
| Call to Empty Group | = Enable |
| Time table No | = 1-32 |

Program-> 5.Feature ->5-13 UCD Time Table

- | | |
|-------------------------|--|
| Table No. | ตารางการทำงานที่ 1-32 |
| Command Sequence | ลำดับการทำงานกำหนดได้สูงสุด 16 ลำดับ |
| S1-S8 | นำข้อความตอบรับใน UCD-OGM 1-8 มาตอบรับ |
| 1T | พักสายมีเสียงเพลง 8 วินาที |
| 2T | พักสายมีเสียงเพลง 16 วินาที |
| 3T | พักสายมีเสียงเพลง 24วินาที |

4T พักสายมีเสียงเพลง 32 วินาที
 TR โอนสายไปที่ Overflow Destination
 RET วนกลับไปลำดับที่ 1 ใหม่
 OFF ตัดสายทิ้ง

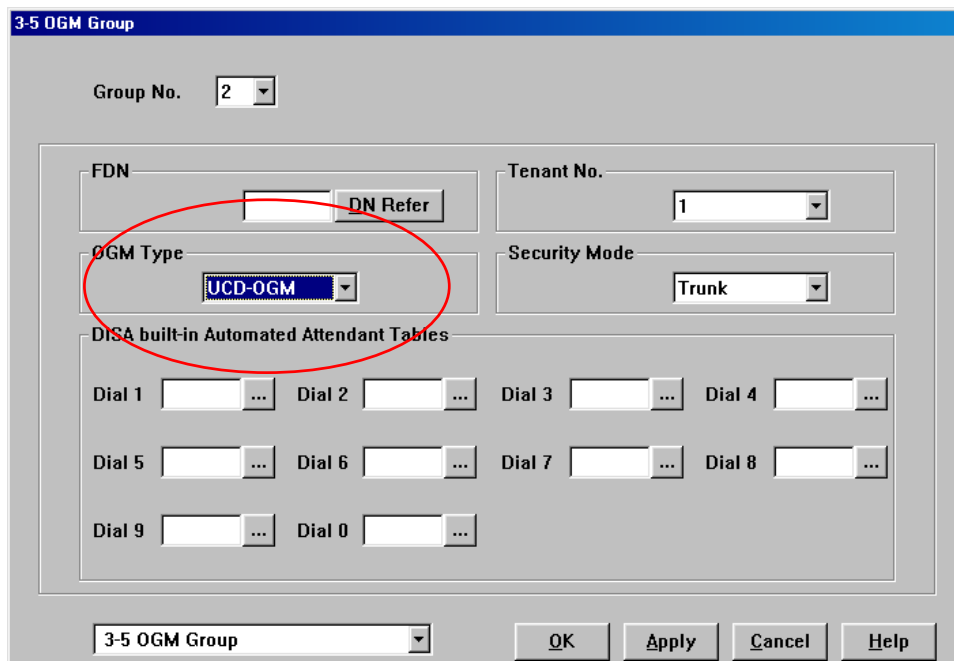
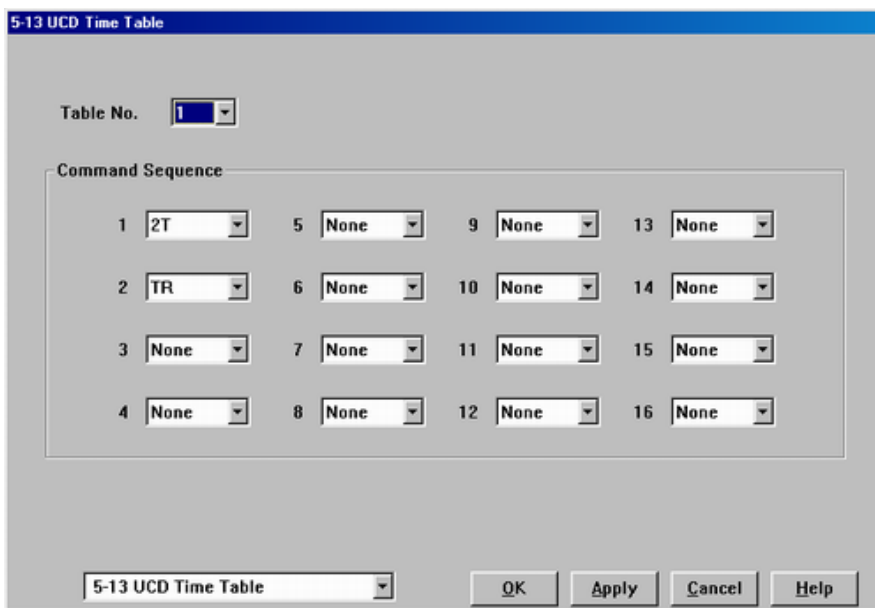

ตัวอย่างที่ 1

2T -> TR

รอสายปลายทางได้ยิน Ring back tone 16 วินาที -> โอนสายไปที่ Overflow Extension

ตัวอย่างที่ 2

S1 -> 1T ->RET

ส่งข้อความจาก UCD -OGM 1 ->รอสายปลายทางได้ยิน BGM 8 วินาที -> กลับไปชั้น

ตอนที่ 1

ตัวอย่างที่ 3

S1 -> 1T -> S1 -> 1T->OFF

ส่งข้อความจาก UCD -OGM 1 ->รอสายปลายทางได้ยิน BGM 8 วินาที -> ส่งข้อความ

จาก UCD -OGM 1 ->รอสายปลายทางได้ยิน BGM 8 วินาที ->ตัดสาย

หมายเหตุ ถ้าสายนอกโทรเข้า EXT นอกกลุ่ม UCD แล้วสนทนา จากใน EXT โอนเข้ากลุ่ม FDN ของ UCD ปลายทางจะได้ยิน Ring back tone (Time Table ไม่ทำงาน) แต่เมื่อสายนอกได้รับสาย (Time table จะทำงาน)

การพิมพ์ที่เครื่องพิมพ์

วัน/เดือน/ปี	เวลา	Tenant	FDN กลุ่ม UCD	(Incoming)	RC
วัน/เดือน/ปี	เวลา	Tenant	FDN กลุ่ม UCD	(Incoming)	AN

เวลาเดียวกัน

การติดตั้ง Voice mail แบบ D-PITS

Program -> 1. Configuration -> 1-3 Extension Port Assignment

เลือกพอร์ตเป็น VPS (DPT)

- หมายเหตุ
1. การ์ดที่สามารถต่อใช้งานได้คือ
การ์ด DHLC (KX-TD50170X) และ การ์ด DLC (KX-TD50172X)
 2. ถ้าใช้การ์ดต่อเป็น PC Console แล้วจะใช้งาน Voice mail แบบ D-PITS ไม่ได้
 3. ต้องต่อการ์ด DOHCA (KX-TD50105X) ที่การ์ด TSW ด้วย
 4. การต่อพอร์ตของการ์ดกับ Voice Mail ต้องเรียงลำดับจากน้อยไปมาก
 5. การต่อใช้งาน 1 การ์ดต่อ Voice mail 1 ตัว

Port No.	Attribute	Tel. Type	DN	Group No.	Parallel / XDP	Status
1	TEL	Unknown	101	128	Parallel	
2	TEL	Unknown	102	1	Parallel	
3	TEL	Unknown	103	1	Parallel	
4	TEL	Unknown	104	1	Parallel	
5	TEL	Unknown	105	1	Parallel	
6	TEL	Unknown	106	1	Parallel	
7	VPS (DPT)					
8	VPS (DPT)					

DN Refer

1-3 Extension Port Assignment

OK Apply Cancel Help

Program -> 1. Configuration -> 1-4 VPS (DPT) Port Assignment

Jack No.	Port No.	Ext No. 1 DN	Ext No. 1 Group No.	Ext No. 2 DN	Ext No. 2 Group No.	Status
1	7	2400	126	2401	126	
2	8	2402	126	2403	126	
3						
4						
5						
6						

TVP No. : เลือกตัว Voice Mail (1-8)

VPS Card : เลือกการ์ดที่ต่อกับ Voice Mail

Type : เลือกรุ่นของ Voice mail

Jack No. : ลำดับพอร์ตในการทำงาน

Port No. : เลือกพอร์ตในการทำงาน

EXT No. 1 : DN (หมายเลข) : Group (กลุ่มสายใน)

EXT No. 2 : DN (หมายเลข) : Group (กลุ่มสายใน)

หมายเหตุ : ค่าจากโรงงาน กลุ่ม 126 เป็นกลุ่ม VM และ กลุ่ม 127เป็นกลุ่ม AA

Program -> 3. Group -> 3-2 Extension Group

FDN : หมายเลขประจำกลุ่ม

Group Type : ชนิดกลุ่ม (VM/ AA)

Tenant : เลือกบริษัท (1-8)

Overflow Setting : การกำหนดการโอนสายกรณีสายในกลุ่มไม่ว่าง
Day overflow (กำหนดเวลากลางวัน)
Night Overflow (กำหนดเวลากลางคืน)

Program -> 4. Line -> 4-1 Trunk Line

Destination : กำหนดจุดตั้งกรณีสายนอกเรียกเข้าในแต่ละสายนอก

Day : เวลากลางวัน ให้ใส่เบอร์กลุ่ม Voice Mail

Night : เวลากลางคืน ให้ใส่เบอร์กลุ่ม Voice Mail

4-1 Trunk Line

Card No. Port No.

Group No. Name Incoming Type Dial Type

Destination Day ... Night ... Subscriber [Max. 16 Digits]

DDI/DID/TIE Digits to delete Digit to receive DDI/DID Collect Call Enable Disable

Number to be added [Max. 8 Digits]

Wink Signal Time-out Start Signal Type Immediate Wink

CPC Signal OUT Detection Enable Disable Detection Time IN Detection Enable Disable Detection Time

Answer Wait Timer

First Ring Delay Timer Reverse Signal Detection Enable Disable

TIE Line Type Sensitivity - IN Sensitivity - OUT TIE-to-CD Security Sending TIE Caller ID

การติดตั้ง Voice mail แบบ Inband

Program -> 5. Feature -> 5-10 VPS Integration (1/2)

การตั้งค่าของพารามิเตอร์ต่างๆ ในการต่อใช้งานแบบ Inband โดยในการตั้งค่าการใช้งานขึ้นอยู่กับอุปกรณ์แบบ Voice mail ที่จะมาทำการต่อใช้งาน

5-10 VPS Integration 1/2

Integration Code [DTMF Signal Max. 3 Digits]

Ringback Tone	<input type="text" value="1"/>	Extension Disconnection	<input type="text" value="#9"/>
Busy Tone	<input type="text" value="2"/>	Confirmation Tone	<input type="text" value="9"/>
Reorder Tone	<input type="text" value="3"/>	FWD to VM Ringback Tone	<input type="text" value="6"/>
DND Tone	<input type="text" value="4"/>	FWD to VM Busy Tone	<input type="text" value="7"/>
Extension Answer	<input type="text" value="5"/>	FWD to Extension Ringback Tone	<input type="text" value="8"/>

Voice Mail Command [Max. 16 Digits]

Leave Message	<input type="text" value="H"/>	AA Service	<input type="text" value="#8"/>
Get Message	<input type="text" value="*H"/>	VM Service	<input type="text" value="#6"/>

Program -> 5. Feature -> 5-10 VPS Integration (1/2)

5-10 VPS Integration 2/2

DTMF signal duration

80 ms 160 ms

Pause timing before sending DTMF signal (Follow-on ID)

0.5 s 1.0 s 1.5 s 2.0 s

Pause timing before sending DTMF signal (RBT, BT)

0.5 s 1.0 s 1.5 s 2.0 s

Turn off control of Message Waiting lamp

System Voice Mail

Call from AA port to AA port

Allow Deny

Start AA service after FWD, IRNA of CO call

Do not start Start

Sending out Follow-on ID after FWD

Disable Enable

Extension's mailbox number

Extension number Programmed number

Sending out Follow-on ID after IRNA

Disable Enable

5-10 VPS Integration 2/2

OK Apply Cancel Help

DTMF Signal Duration : การกำหนดค่าเวลาของ DTMF ที่จะส่งให้ Voice Mail

1. 80 mS (ค่าจากโรงงาน)
2. 160 mS

Pause timing before sending DTMF signal (Follow – on ID) : การกำหนดค่าเวลารอสายก่อนระบบจะส่ง DTMF ไปที่ Voice Mail (Follow ID)

1. 0.5 S
2. 1.0 S
3. 1.5 S (ค่าจากโรงงาน)
4. 2.0 S

Pause timing before sending DTMF signal (RBT,BT) : การกำหนดค่าเวลารอสายก่อนระบบจะส่งรหัส DTMF ที่กำหนดไว้เช่น สถานะของสายภายใน

1. 0.5 S
2. 1.0 S

3. 1.5 S (ค่าจากโรงงาน)

4. 2.0 S

Turn off control of Message Waiting lamp :การกำหนดการปิดไฟ Message โดยระบบหรือ Voice mail หลังจากมีการฟังข้อความที่ฝากไว้ที่กล่องรับฝากข้อความ

1. System (ค่าโรงงาน)

2. Voice Mail

Start AA Service after FWD,IRNA of CO Call :เมื่อมีการเรียกเข้ามาที่ Voice Mail ในกรณี Call Forwarding หรือ Intercept Routing No Answer (IRNA) จะให้บริการแบบ Automated Attendant หรือไม่

1. Do Not start (ค่าจากโรงงาน)

2. Start : AA Service code จะส่งไปที่ Voice Mail และการบริการแบบ Voice Mailจะไม่ทำงาน

Extension's Mailbox number :การกำหนดหมายเลข Mailbox ของสายภายใน โดยดูจากหมายเลขสายในหรือการโปรแกรม

1. Extension Number :กรณีมีการทำการโอนสายอัตโนมัติหรือมีการเรียกกลับมาที่ระบบ Voice Mail จะทำการโอนสายไปที่หมายเลขของกล่องรับฝากข้อความของสายใน

2. Programmed number (ค่าจากโรงงาน) :การกำหนดหมายเลขกล่องรับฝากข้อความจากโปรแกรม

Program -> 4. Line -> 4-2 Extension line

- Mailbox No. (Max 16 Digits)

Call from AA port to AA port :การกำหนดให้มีการเรียกระหว่าง AA พอร์ตของตัว Voice Mail

1. Allow (ค่าจากโรงงาน) :อนุญาต

2. Deny :ไม่อนุญาต

Sending out Follow-on ID after FWD :การอนุญาตให้ระบบส่ง Follow-on ID ไปที่พอร์ตของ Voice Mail กรณีมีการโอนสายอัตโนมัติไปที่พอร์ต Voice Mail

1. Disable :ไม่ส่งสัญญาณ Follow-on ID

2. Enable (ค่าจากโรงงาน) :ส่งสัญญาณ Follow-on ID

Sending out Follow-on ID after IRNA : การอนุญาตให้ระบบส่ง Follow-on ID ไปที่พอร์ตของ Voice Mail กรณีมี IRNA ไปที่พอร์ต Voice Mail

- 1. Disable(ค่าจากโรงงาน) : ไม่ส่งสัญญาณ Follow-on ID
- 2. Enable : ส่งสัญญาณ Follow-on ID

Program -> 1. Configuration -> 1-3 Extension Port Assignment

เลือกพอร์ตเป็น Tel (โทรศัพท์แบบพื้นฐาน)

- หมายเหตุ
- 1. การ์ดที่สามารถต่อใช้งานได้คือ การ์ด DHLC (KX-TD50170X) และ การ์ด DLC (KX-TD50175X)
 - 2. การต่อพอร์ตของการ์ดกับ Voice Mail ต้องเรียงลำดับจากน้อยไปมาก

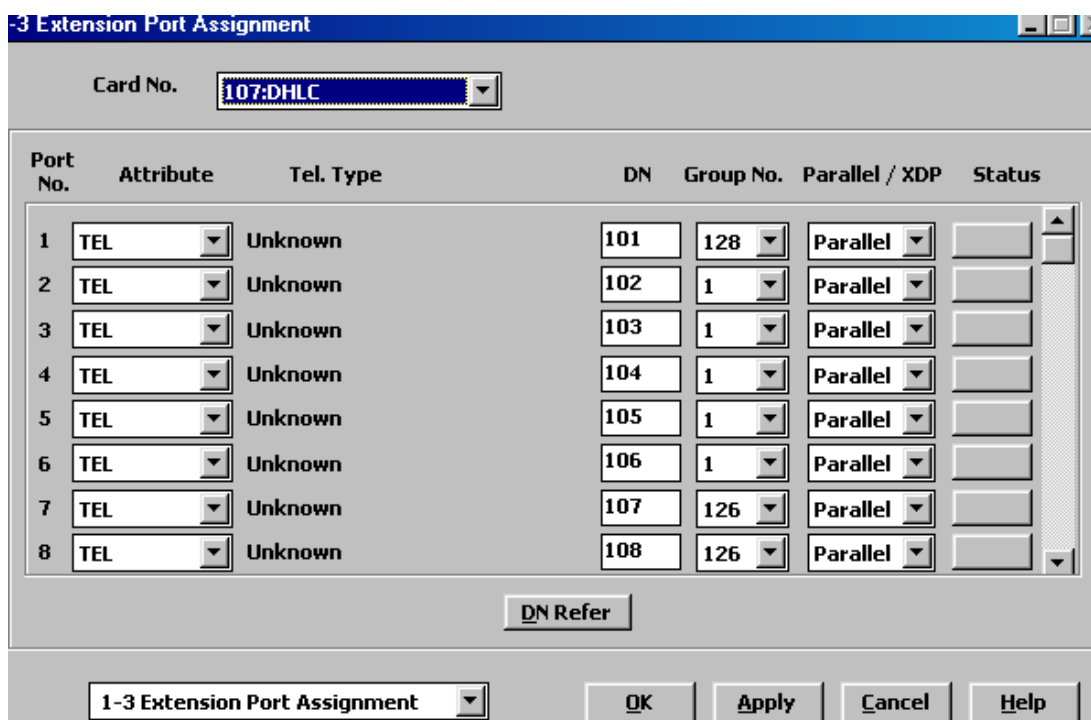

Program -> 3. Group -> 3-2 Extension Group

- FDN : หมายเลขประจำกลุ่ม
- Group Type : ชนิดกลุ่ม (VM/ AA)
- Tenant : เลือกบริษัท (1-8)
- Overflow Setting : การกำหนดการโอนสายกรณีสายในกลุ่มไม่ว่าง
Day overflow (กำหนดเวลากลางวัน)
Night Overflow (กำหนดเวลากลางคืน)

Program -> 4. Line -> 4-1 Trunk Line

- Destination : กำหนดจุดตั้งกรณีสายนอกเรียกเข้าในแต่ละสายนอก
- Day : เวลากลางวัน ให้ใส่เบอร์กลุ่ม Voice Mail
- Night : เวลากลางคืน ให้ใส่เบอร์กลุ่ม Voice Mail

Tenant

การแบ่งการทำงานของตู้โทรศัพท์สาขาออกเป็นหลายๆ บริษัท ซึ่งได้สูงสุด 8 บริษัท

Tenant : เลือก Tenant (1-8)

Alert Extension : การกำหนดสายในตรวจสอบในการตั้งเวลาปลุก (Time Reminder) แล้วไม่มีผู้รับ

Day (เวลากลางวัน)

Night (เวลากลางคืน)

Day/Night Switching Mode (การกำหนดการทำงานของบริษัทฯ)

Manual : กำหนดการเปลี่ยนเวลาแบบใช้คนทำ

Auto : กำหนดการเปลี่ยนเวลาอัตโนมัติ

Day (Sun – Sat) กำหนดเวลาการทำงานตอนกลางวัน

Night (Sun – Sat) กำหนดเวลาการทำงานตอนกลางคืน

Inter-Tenant Calling การกำหนดการติดต่อระหว่าง Tenant

Program -> 2. System -> 2-2 Numbering Plan

51. Night mode Set/ Cancel 78

กำหนดเปลี่ยนแปลงที่ โอเปอเรเตอร์

จาก Day เป็น Night : ยกหู -> 781 -> วางหู

Night เป็น Day : ยกหู -> 780 -> วางหู

Music On Hold Source แหล่งกำหนดเสียงเพลงรับสาย

1. None ปิดเสียง
2. MUS1 เพลงภายนอกชุดที่1
3. MUS2 เพลงภายนอกชุดที่2และเสียงเพลงภายใน โดยเลือกด้วยสวิทช์ที่การ์ด TSW
4. Tone เป็นสัญญาณเสียง

BGM Source แหล่งกำหนดสัญญาณเสียงเพลง

1. None ปิดเสียง
2. MUS1 เพลงภายนอกชุดที่1
3. MUS2 เพลงภายนอกชุดที่2และเสียงเพลงภายใน โดยเลือกด้วยสวิทช์ที่การ์ด TSW

Manager Extension DN กำหนดสายในทำหน้าที่ควบคุมงานระบบเหมือน โอเปอเรเตอร์

System Speed Dialing Entry Max

กำหนดจำนวนของ System Speed Dialing ในแต่ละ Tenant ละไม่เกิน 1000 เลข
หมาย

Automatic Routing Selection (ARS) กำหนดการใช้งานระบบ ARS

System Speed Dial TRS level Override

กำหนดการโทรออกด้วย SSD ได้ทั้งหมด

External Paging Tone การเปิด-ปิด เสียงเตือนที่ลำโพงภายนอกก่อนการประกาศ

Confirmation Tone for Station or External Paging การเปิด-ปิดเสียงเพลงก่อนการประกาศ

ส่วนของการใช้งานที่ใช้งานร่วมกันในระบบ

1. Absent Message
2. AGC (Automatic Gain Control)
3. ARS Table
4. COS (Class Of Service)
5. DDI/DID Number Transformation
6. Emergency
7. Music Source
8. Numbering Plan
9. Phantom Extension
10. Quick Dialing
11. Remote Administration
12. SMDR (Station Message Detail Record)
13. System Administration Terminal
14. Toll Restriction Tables

ส่วนของการใช้งานที่แบ่งกันใช้งานในระบบ

1. Account code
2. Call Park Area
3. Caller ID Registration Table
4. Day/Night Mode Switch Time
5. Doorphone

6. Extension Group
7. External paging
8. OGM Group
9. Station Paging Group
10. System Speed Dialing
11. Trunk Group

Feature ที่ใช้งานข้ามระบบไม่ได้

1. Call Forwarding
2. Executive Busy Override
3. Executive Busy Override – Extension
4. Message Waiting
5. Privacy Release

User Programming

การโปรแกรมระบบโดยผู้ใช้งานที่เป็นเครื่องทำโปรแกรม

Program -> 10. Maintenance -> 10-4 System Parameters

User Programming – PT 4-7 Digits

รหัสในการโปรแกรมระบบด้วยเครื่องโทรศัพท์แบบคีย์ กำหนดได้ 4-7หลัก

การเข้าโปรแกรม

Program -> ** -> รหัสผ่าน

- 000 : Date & Time set (การตั้ง วัน เดือน ปี และเวลา)
- 001 : System Speed Dialing Number Set (การกำหนดเลขหมายในการโทรออกอัตโนมัติของระบบ)
- 002 : System Speed Dialing Name set (การกำหนดชื่อของเลขหมายในการโทรออกอัตโนมัติของระบบ)
- 004 : Extension Name set (กำหนดชื่อของเลขหมายสายใน)
- 005 : Flexible CO Button Assignment (การเปลี่ยน-แปลง การทำงานของแต่ละปุ่มสายนอก)
- 006 : Caller ID Dial Set (การกำหนดเลขหมายของ ระบบ Caller ID)
- 007 : Caller ID Name Set (การกำหนดชื่อของเลขหมายระบบ Caller ID)
- 008 : Absent Message Set (การกำหนดข้อความแสดงที่โทรศัพท์ แจ้งข้อความให้ผู้เรียกมารับทราบว่าจะไปทำอะไร)

009 : Quick Dial Number Set (การกำหนดเลขหมายในการโทรออก โดยการกดเลขหมายด่วน)

Station Programming (การโปรแกรมการทำงานของแต่ละเครื่องโทรศัพท์คีย์)

Program -> 99 -> (Program Input) -> Auto Dial -> Program

Program Input

- 11 : (No Line) : การยกหูโทรศัพท์ขึ้นไม่มีสัญญาณ ต้องกดเลือกปุ่ม ICM (สายใน) หรือ ปุ่ม CO(สายนอก)
- 12 : (Idle Line) : ยกหูโทรศัพท์จะได้สัญญาณในการโทรสายใน
- 13 : ตามด้วยปุ่ม PDN : ยกหูโทรศัพท์จะได้สัญญาณของปุ่ม PDN
- 13 : ตามด้วยปุ่ม SDN : ยกหูโทรศัพท์จะได้สัญญาณของปุ่ม SDN
- 13 : ตามด้วยปุ่ม SCO : ยกหูโทรศัพท์จะได้สัญญาณของปุ่ม SCO
- 13 : ตามด้วยปุ่ม G-CO : ยกหูโทรศัพท์จะได้สัญญาณของปุ่ม G-CO
- 13 : ตามด้วยปุ่ม L-CO : ยกหูโทรศัพท์จะได้สัญญาณของปุ่ม L-CO
- 13 : ตามด้วยปุ่ม Intercom : ยกหูโทรศัพท์จะได้สัญญาณของปุ่ม Intercom
- 21 : ยกหูโทรศัพท์เมื่อมีสายเรียกเข้าต้องกดปุ่มในการเลือกสายสนทนา
- 22 : ยกหูโทรศัพท์เมื่อมีสายเรียกเข้าจะมาจะสนทนากับสายที่กระดิ่งกำลังดัง
- 23 : ตามด้วยปุ่ม Intercom : รับสายเรียกเข้าเป็นสายใน
- 23 : ตามด้วยปุ่ม PDN : รับสายเรียกเข้าที่ปุ่ม PDN
- 23 : ตามด้วยปุ่ม SDN : รับสายเรียกเข้าที่ปุ่ม SDN
- 23 : ตามด้วยปุ่ม S-CO : รับสายเรียกเข้าที่ปุ่ม S-CO
- 31 : การใช้ปุ่ม One Touch ต้องยกหูก่อนทำการกดปุ่ม One Touch
- 32 : กดปุ่ม One Touch ได้โดยไม่ต้องยกหู
- 41 : การเรียกสายในเป็นเสียงกระดิ่ง
- 42 : การเรียกสายในเป็นเสียงพูด (เฉพาะโทรศัพท์แบบคีย์)

- 51 : เสียง Call Waiting สายในเหมือนกับสายนอก
- 52 : เสียง Call Waiting สายในต่างกับสายนอก
-
- 811 : หน้าจอเครื่องโทรศัพท์แบบคีย์มีจอแสดง Caller ID ก่อน
- 812 : หน้าจอเครื่องโทรศัพท์แบบคีย์มีจอแสดงหมายเลขสายนอกก่อน
- 813 : หน้าจอเครื่องโทรศัพท์แบบคีย์มีจอแสดง DID/ DDI ก่อน
-
- 821 : หน้าจอเครื่องโทรศัพท์แบบคีย์มีจอแสดง ข้อความเป็นภาษาอังกฤษ
- 822 : หน้าจอเครื่องโทรศัพท์แบบคีย์มีจอแสดง ข้อความเป็นภาษาตามโปรแกรม
-
- 91 : Handset (ชุดหูฟังโทรศัพท์)
- 92 : Headset (ชุดหัวฟังภายนอก)
-
- 71 : LCS แบบ Hand Free Mode
- 72 : LCS แบบ Private Mode

ถ้าต้องการให้กลับมาเป็นค่าจากโรงงานให้ทำการตั้งตามนี้

Program -> 99 -> # -> Auto Dial (Store)

Station Programming (การโปรแกรมการทำงานของแต่ละเครื่องโทรศัพท์คีย์)

Program -> 99 -> ปุ่มสายนอก(COL-Button) -> (Program Input) -> Auto Dial ->

Program

<i>Program Input</i>	<i>ปุ่มที่กำหนดได้</i>	<i>หน้าที่การทำงาน</i>
*	CO	Loop CO
# ตามด้วย (01-48)	CO/ DSS	Group-CO
0 ตามด้วย หมายเลขพอร์ตสายนอก	CO/ DSS	Single-CO
1 ตามด้วย หมายเลขสายใน	CO/ DSS	DSS (<i>Direct Station</i>
<i>Selector</i>)		
2 ตามหมายเลขสายนอก 24 หลัก	CO/ DSS/ PF	One Touch
3	CO/ DSS	Message
4	CO/DSS/ PF	FWD/ DND
5	CO/ DSS/ PF	Save
6	CO/ DSS/ PF	Account
70	CO/ DSS/ PF	CONF
<i>(Conference)</i>		
71	CO	Log-In/ Log-Out
72 หมายเลข Phantom	CO	Phantom
<i>Extension</i>		
73	CO	Day/ Night
74	CO	PDN
75 ตามด้วยเบอร์สายใน	CO	SDN
หมายเหตุการกำหนด หน่วงเวลา ให้กดปุ่ม PDN/ SDN แล้วตามด้วย 76 แล้วตาม		
ด้วย		
0 (Immdt)/ 1(Delay 1 RNG)/ 2(Delay 3 RNG)/ 3(Delay 6 RNG)/ 4(No RNG)/ 5		
<i>(Disable)</i>		
77	CO	Alarm

78		CO/ DSS	<i>Tone Through</i>
8	<i>ตามด้วยเบอร์ Voice Mail</i>	CO/ DSS	<i>Voice Mail</i>
	<i>Transfer</i>		
90	<i>ตามด้วยเบอร์ Voice Mail</i>	CO/ DSS	<i>Two Way</i>
	<i>Recording</i>		
91	<i>ตามด้วยเบอร์ Voice Mail</i>	CO/ DSS	<i>Two Way Transfer</i>
92		CO/ DSS	<i>Live Call</i>
	<i>Screening</i>		
93		CO/ DSS	<i>Live Call Screening</i>
	<i>cancel</i>		
94		CO/ DSS/ PF	<i>Answer</i>
95		CO/ DSS/ PF	<i>Release</i>
96	<i>หมายเลข Service</i>	CO/ DSS/ PF	<i>ISDN Service (SS)</i>
97		CO	<i>Alert</i>

Operator & Manager Function

(หน้าที่ของเครื่องโทรศัพท์ที่เป็นโอเปอเรเตอร์และเมนเจอร์)

Program -> 3. Group -> 3-2 Extension Group

Group Type : Operator

Program -> 2. System -> 2-1 Tenant

Manager Extension : กำหนดเลขหมาย

หมายเหตุ Operator จะทำงาน Tenant ของใครของมัน

Manager จะสามารถตั้งให้ใช้งานร่วม Tenant กันได้

1. Remote Timed Reminder (Wake-Up Call)

การตั้งเวลาปลุกให้สายในเครื่องอื่นๆ

Program -> 2. System -> 2-2 Numbering Plan

57. Time Reminder, Remote

7*

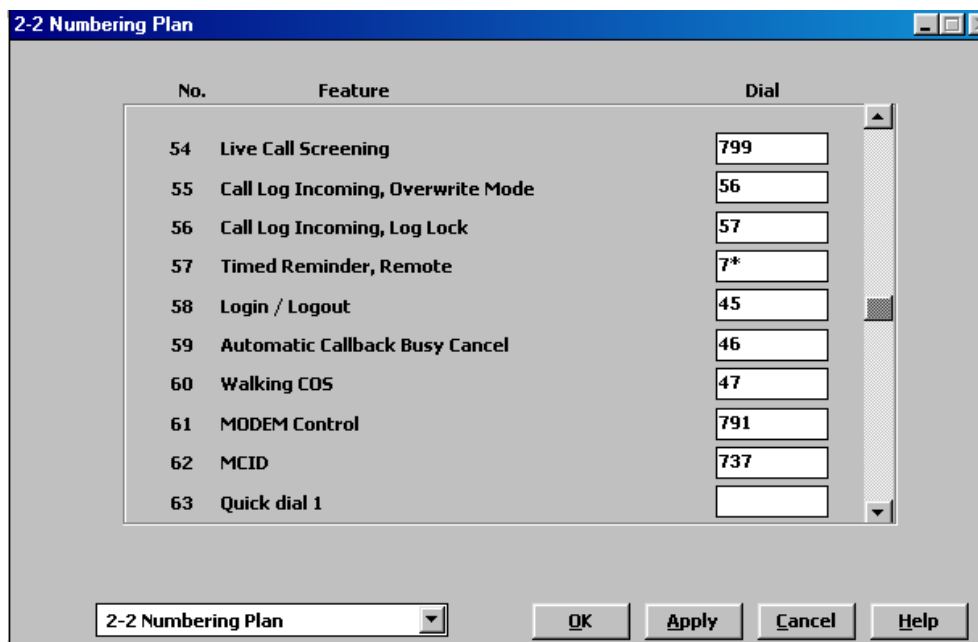
การตั้ง (PITS/SLT)

ยกหู -> 7*1 -> หมายเลขภายใน -> ชั่วโมง (01-12) -> นาที (00-59) -> 0 (AM)/1(PM) -> 0(1 ครั้ง)/1 (ทุกวัน) -> วางหู

การยกเลิก

ยกหู -> 7*0-> หมายเลขภายใน -> วางหู

การดูเวลาของเครื่องอื่น

ยกหู -> 7*2-> หมายเลขภายใน -> ดูเวลาที่ตั้งไว้ -> วางดู

2.Remote DND Control

การตั้งห้ามรบกวนให้กับสายในเครื่องอื่น ๆ

Program -> 2. System -> 2-2 Numbering Plan

72. Remote DND

722

No.	Feature	Dial
71	Reserved	
72	Remote DND	722
73	Remote FWD Cancel - Once	723
74	Trunk Route Control	724
75	UCD Monitor Mode	725
76	TIE Line Access	77
77	Other PBX 01	
78	Other PBX 02	
79	Other PBX 03	
80	Other PBX 04	

การตั้ง (PITS/SLT)

ยกหู -> 722-> หมายเลขภายใน -> วางหู

การยกเลิก

ยกหู -> 722-> หมายเลขภายใน -> วางหู

3. Remote FWD Cancel – Once

การยกเลิกฟังก์ชันโอนสายอัตโนมัติชั่วคราว ให้กับแต่ละสายใน

Program -> 2. System -> 2-2 Numbering Plan

73. Remote FWD Cancel - Once 723

การใช้งาน

ยกหู -> 723-> หมายเลขภายใน -> สนทนา -> วางหู
(เมื่อมีการวางหูแล้วสถานะของสายในที่ทำกรตั้ง

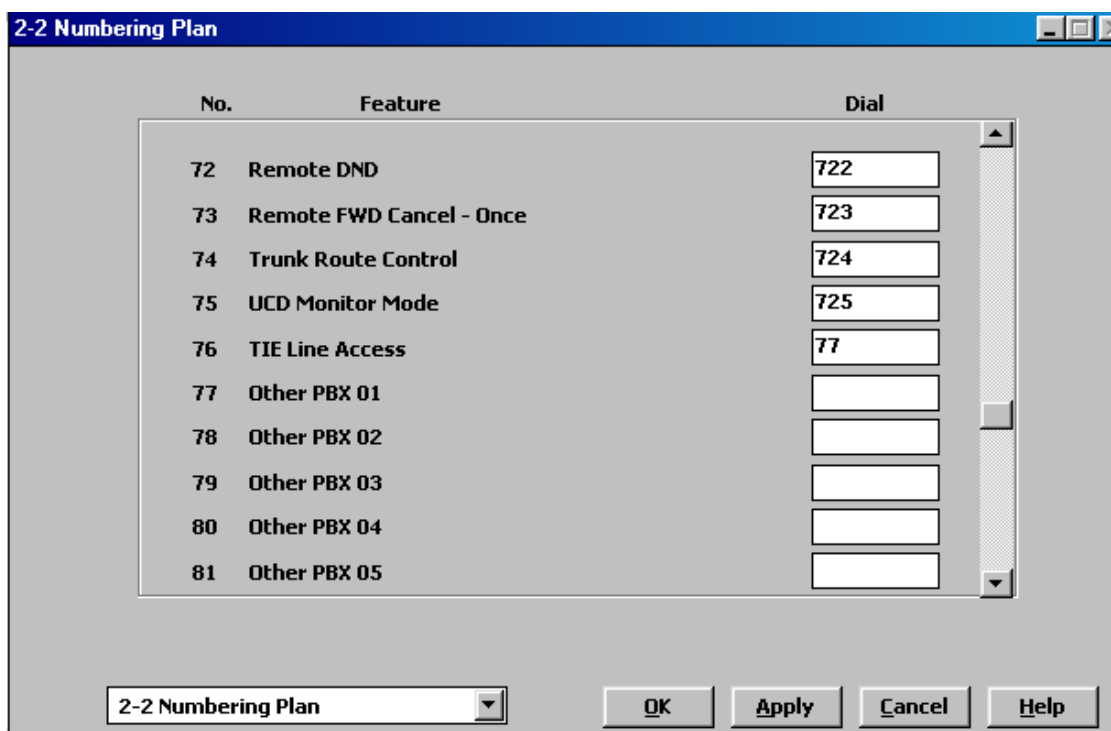

หมายเหตุ

กรณีมีการกำหนดฟังก์ชัน Call Forwarding (FWD) และ Do Not Disturb (DND) กดปุ่ม FWD/DND ให้ไฟกระพริบจะเป็น การทำงาน Call Forwarding (FWD)
 กดปุ่ม FWD/DND ให้ไฟติดค้างจะเป็น การทำงาน Do Not Disturb (DND)
 กดปุ่ม FWD/DND ให้ไฟดับจะเป็น การยกเลิกทำงาน Call Forwarding (FWD) และ Do Not Disturb (DND)

4. Remote Station Programming (เฉพาะเครื่องโทรศัพท์แบบคีย์)

การควบคุมการทำงานของแต่ละสายในใน 3 หัวข้อ

4.1 Remote Station Lock Control

การเปลี่ยนสถานะของสายในในส่วนการกำหนดรหัสส่วนตัวในการห้ามโทรออกสายภายในหรือโทรออกสายภายนอก

การใช้งาน

Program -> 99-> 01 -> หมายเลขภายใน -> 1 (Unlock) -> Auto Dial (Store)
(ไม่ทำการล็อก ทำให้สามารถโทรออกได้ทั้งภายในและภายนอก)

Program -> 99-> 01 -> หมายเลขภายใน -> 2 (Lock Outside Call) -> Auto Dial (Store)

(ทำการล็อก ทำให้ไม่สามารถโทรออกภายนอกแต่โทรออกสายในได้)

Program -> 99-> 01 -> หมายเลขภายใน -> 3(Lock Intercom) -> Auto Dial (Store)

(ทำการล็อก ทำให้ไม่สามารถโทรออกภายในแต่โทรออกสายนอกได้)

หมายเหตุ : ถ้าใส่ “ * “ แทนหมายเลขสายใน หมายถึงทุกสายใน

4.2 Incoming Call Log Lock Control

การยกเลิกการตั้งห้ามดูหมายเลขสายนอกที่โทรเข้าผ่านระบบ Caller ID และ ISDN

Program -> 99-> 02 -> หมายเลขภายใน -> Auto Dial (Store)

4.3 Live Call Screening Password Control

การยกเลิกรหัสของฟังก์ชัน Live Call Screening Password Control

Program -> 99-> 03 -> หมายเลขภายใน -> Auto Dial (Store)

5. Switching COS For EXT

การเปลี่ยน Class Of Service (COS) ให้สายภายใน โดยเลือกระหว่าง

Primary COS (กรณี Check In ในระบบ Hotel Application)

Secondary COS (กรณี Check Out ในระบบ Hotel Application)

Program ->2. System ->2-2 Numbering Plan

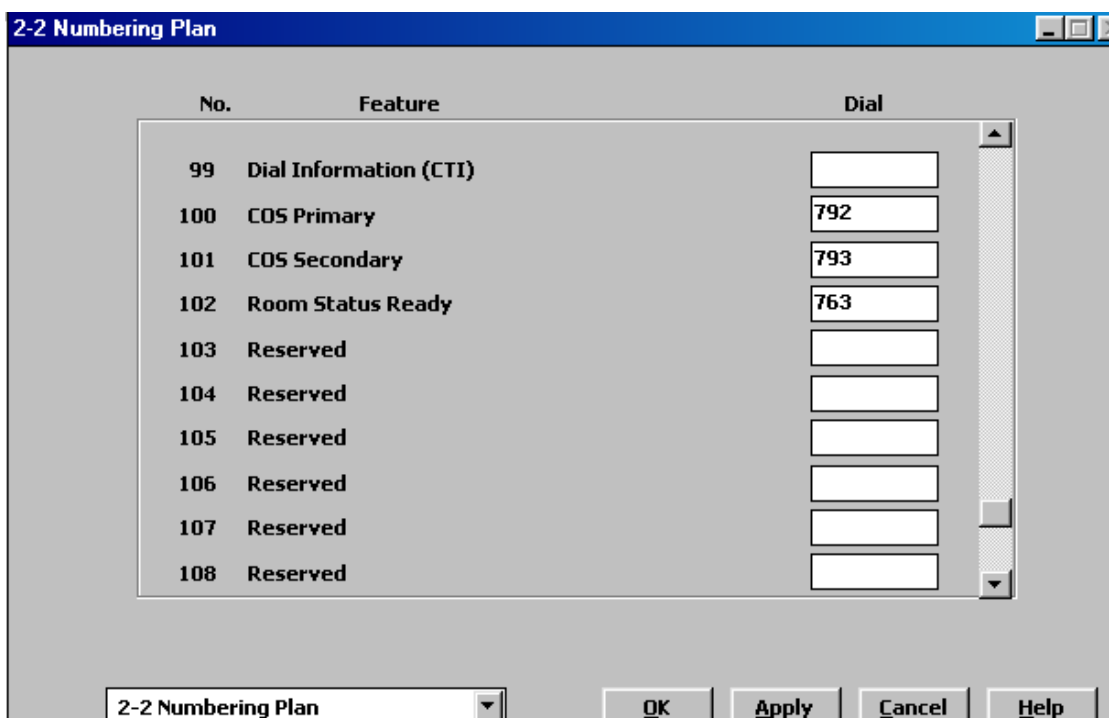

100. COS Primary 792

101. COS Secondary 793

การเปลี่ยนจาก Primary COS ->>>> Secondary COS

ยกหู -> 793 -> หมายเลขสายใน-> วางหู

การเปลี่ยนจาก Secondary COS ->>>> Primary COS

ยกหู -> 792 -> หมายเลขสายใน-> วางหู

6. Background Music (BGM) - External

การเปิด-ปิดเพลงพักสายออกลำโพงภายนอก

Program ->2. System ->2-2 Numbering Plan

53. External BGM On/Off

35

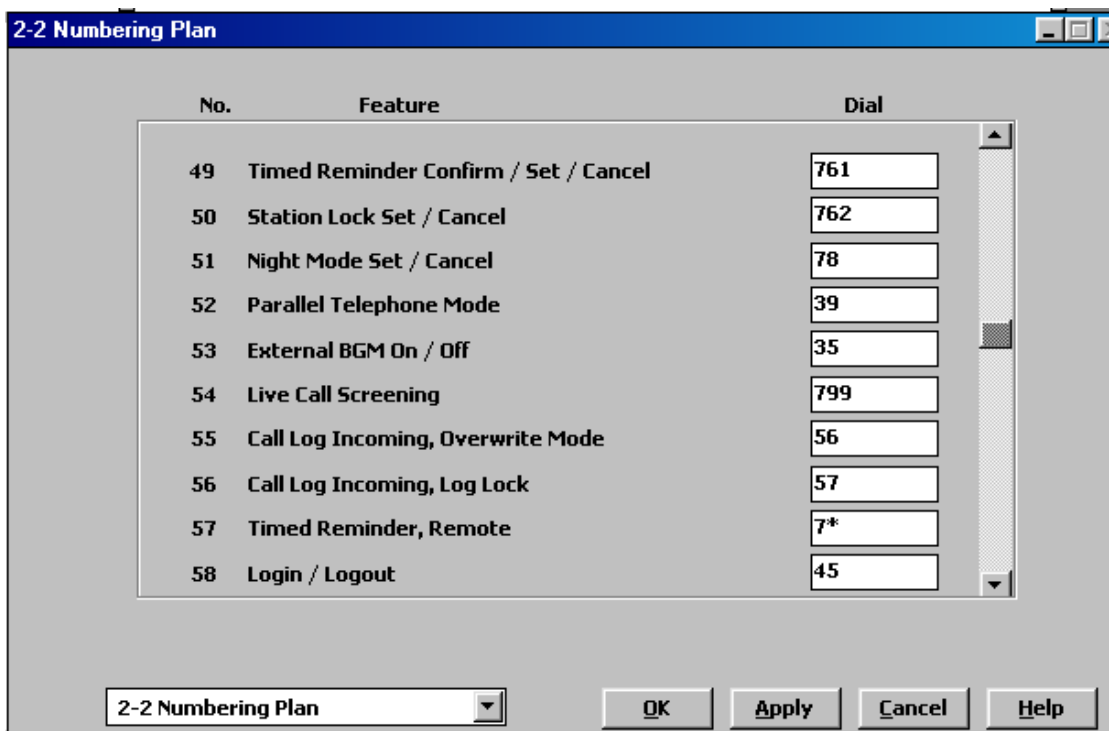

Program -> 4. Line -> 4-5 External Paging

Pager No. : หมายเลขของชุดประกาศสายนอก

Tenant No. : หมายเลขของ Tenant (1-8)

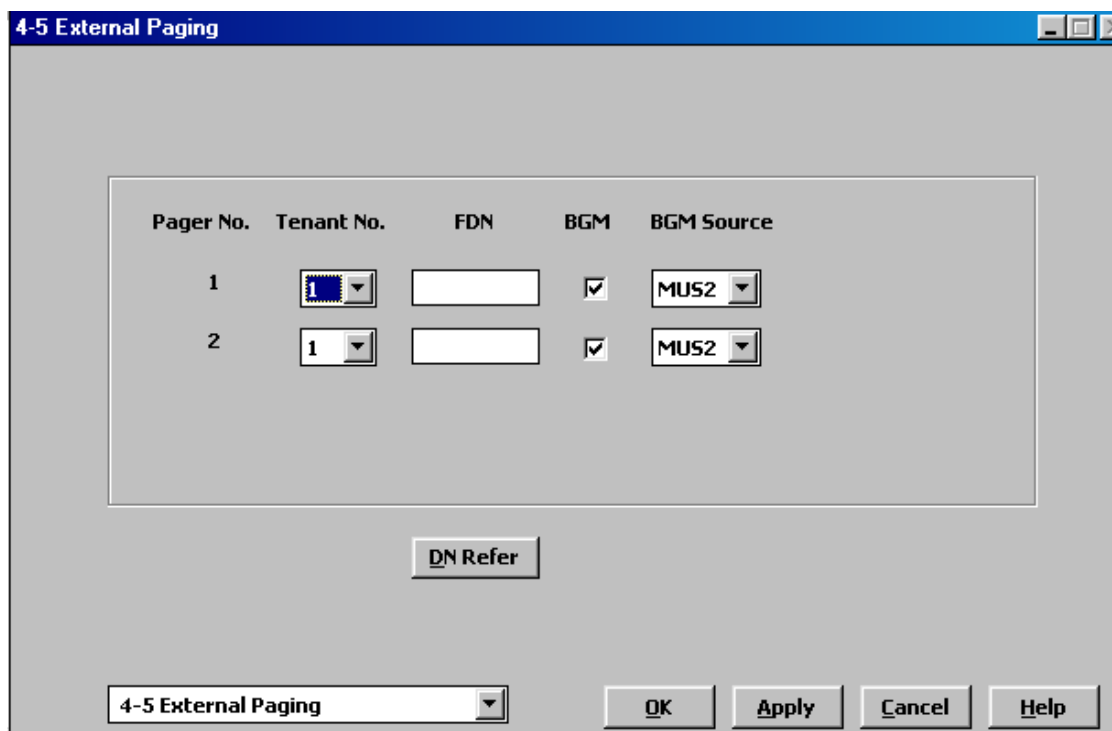

- FDN : หมายเลขภายในของชุดประกาศภายนอก
- BGM* : การอนุญาตให้ประกาศ *BGM* ออกภายนอก
- BGM Source : การกำหนดแหล่งของชุดเพลงประกาศภายนอก
- MUS 1 : เพลงจากแหล่งจ่ายภายนอกที่ 1
- MUS 2 : เพลงจากแหล่งจ่ายที่ 2 (เลือกระหว่างภายนอกและภายนอก)
- None : ไม่มีเสียงเพลง
- การเปิด-ปิดเพลงพักสายออกลำโพงภายนอก
- ยกหู -> 35 -> วางหู

7. Recording Outgoing Messages (OGM)

การบันทึกและฟังข้อความ OGM

Program ->2. System ->2-2 Numbering Plan

41. OGM Playback/Record

36

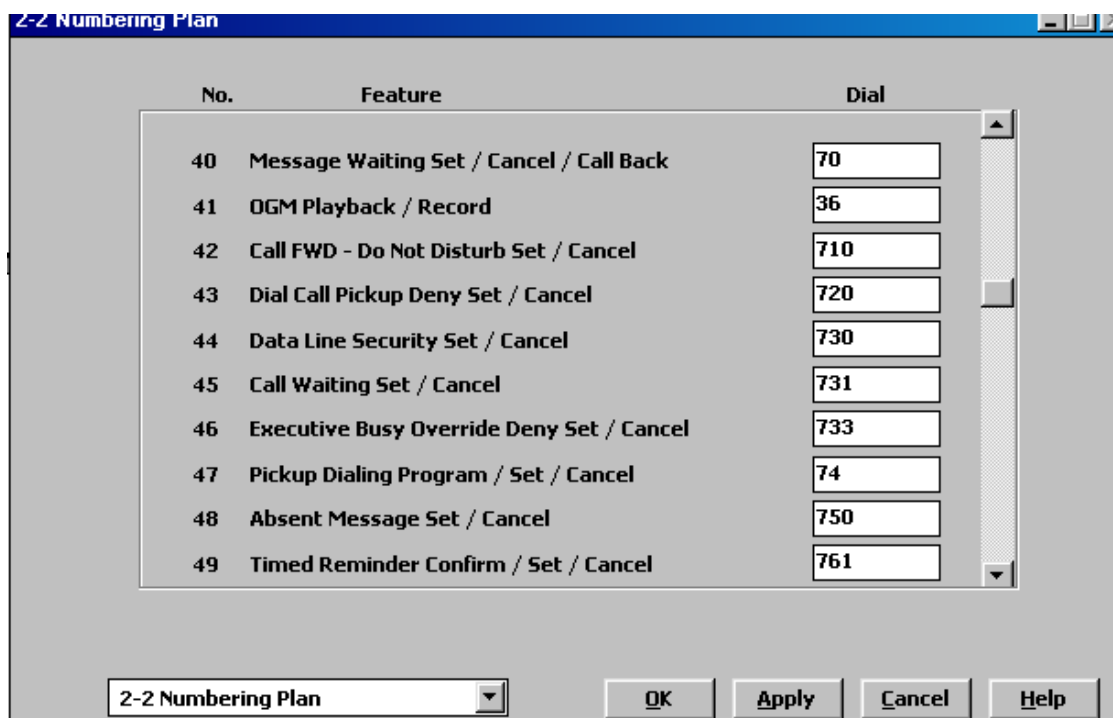

การบันทึกเสียง

ยกหู -> 361 -> เบอร์กลุ่ม OGM (1-8) -> บันทึกเสียง -> Auto Dial (Store) ->วางหู

การฟังเสียง

ยกหู -> 362 -> เบอร์กลุ่ม OGM (1-8) -> บันทึกเสียง -> Auto Dial (Store) ->วางหู

การต่อการ์ด DISA สามารถต่อได้ถึง 8 การ์ด และสามารถแบ่งกลุ่มการทำงานของการ์ด DISA ได้ 8 กลุ่มการทำงาน โดยแต่ละกลุ่มสามารถต่อการ์ดใช้งานได้จำนวน 1-8 การ์ด ขึ้นอยู่กับความต้องการ

Program -> 1. Configuration ->1-7 DISA port Assignment

8. Trunk Busy-Out Setting

การกำหนดให้สายนอกออกจากระบบชั่วคราว

Program ->2. System ->2-2 Numbering Plan

94. Trunk Busy-Out

726

No.	Feature	Dial
92	Other PBX 16	
93	Paging Deny Set / Cancel	721
94	Trunk Busy-out	726
95	Walking Station	727
96	CLIP/COLP	711
97	CLIR	59
98	COLR	58
99	Dial Information (CTI)	
100	COS Primary	792
101	COS Secondary	793

การกำหนดให้สายนอกออกจากระบบชั่วคราว

ยกหู -> 7261 -> หมายเลขพอร์ตทสายนอก -> วางหู

ยกเลิกการกำหนดให้สายนอกออกจากระบบชั่วคราว

ยกหู -> 7260 -> หมายเลขพอร์ตทสายนอก -> วางหู

Program -> 2. System -> 2-7 System Option 4

34. ELCOT/LCOT Busy Out Loop

สภาวะการทำงานของ Relay พอร์ตทสายนอก กรณีการทำ Busy-Out

Relay : Off (สายนอกโทรเข้าเป็น Ringback Tone)

: On (สายนอกเรียกเข้าเป็น Busy Tone)

2-7 System Option 4

31. Answering Call Waiting call by SLT hooking
 Enable Disable

32. Whisper OHCA to extensions other than T74/T75XX
 Enable Disable

33. FWD / DND lamp pattern
 FWD:Flash, DND:On

34. ELCOT/LCOT Busy-out Loop Relay
 OFF

35. GCOT Busy-out Loop Relay
 OFF-RING-OPEN

36. Tone Mode
 Type-1

37. Ring Mode
 Type-1

38. First Digit Time-out Process
 Don't release the trunk

39. Extension CPC Signal
 None

40. TSW Tone Selection
 TONE-C

41. Fixed Feature Number
 Type-1 Type-2

42. DPT Ringer OFF
 Enable Disable

43. LCD Time Display Mode
 12h 24h

44. Hotel Application
 Enable Disable

45. Flash Signal before CO Disconnect
 Enable Disable

46. Date Display
 D/M/Y

47. Tone Type for Outgoing Calls
 Busy+Reorder

48. Call Pickup with DSS 5-CO key
 Enable Disable

49. LCD Display Mode while CO talking
 Caller ID Duration

2-7 System Option 4

OK Apply Cancel Help

9. Trunk Route Control

การขอใช้สายนอกแบบการเจาะจงพอร์ตทสายนอก

Program -> 2. System -> 2-2 Numbering Plan

74. Trunk Route Control

724

No.	Feature	Dial
70	Quick dial 8	
71	Reserved	
72	Remote DND	722
73	Remote FWD Cancel - Once	723
74	Trunk Route Control	724
75	UCD Monitor Mode	725
76	TIE Line Access	77
77	Other PBX 01	
78	Other PBX 02	
79	Other PBX 03	

การใช้งาน

ยกหู -> 724 -> หมายเลขพอร์ตทสายนอก -> เลขหมายโทรศัพท์ที่ต้องการติดต่อ
-> สนทนา -> วางหู

10. Local Alarm Display (เฉพาะเครื่อง Manager เท่านั้น)

การแสดงผล Alarm ที่เครื่องโทรศัพท์แบบคีย์ ที่ตั้งปุ่ม Alarm ไว้ที่เครื่อง
การกำหนดปุ่ม Alarm ที่เครื่อง Manager

Program -> 99 -> ปุ่มสายนอกที่เครื่องคีย์-> 77 -> Auto dial (Store)

การกำหนดเครื่อง Manager ของแต่ละ Tenant

2-1 Tenant

Tenant No. 

Alert Extension
 Day ... Night ...

DAY/NIGHT Switching Mode
 Manual Auto

Inter-tenant Calling
 1 2 3 4 5 6 7 8

	Day1		Night1		Day2		Night2	
SUN	08 : 15	Disable	05 : 30	Disable	00 : 00	Disable	00 : 00	Disable
MON	08 : 15	AM	05 : 30	PM	00 : 00	Disable	00 : 00	Disable
TUE	08 : 15	AM	05 : 30	PM	00 : 00	Disable	00 : 00	Disable
WED	08 : 15	AM	05 : 30	PM	00 : 00	Disable	00 : 00	Disable
THU	08 : 15	AM	05 : 30	PM	00 : 00	Disable	00 : 00	Disable
FRI	08 : 15	AM	05 : 30	PM	00 : 00	Disable	00 : 00	Disable
SAT	09 : 00	Disable	05 : 00	Disable	00 : 00	Disable	00 : 00	Disable

Music on Hold Source MUS2

BGM Source MUS2

Manager Extension DN ...

System Speed Dialing Entries Max. 1000

Automatic Route Selection
 System Speed Dial TRS Level Override
 External Paging Tone
 Confirmation Tone for Station or External Paging

2-1 Tenant

OK Apply Cancel Help

Error Message		Description	Priority	Alarm LED
ERR	CLCK IC	Calendar IC failure	1	A
ERR	DC DOWN	DC power down	1	B
B/S	FAN FLT!	Basic shelf fan alarm	1	D
E/S1	FAN FLT!	Expansion shelf 1 fan alarm	1	D
E/S2	FAN FLT!	Expansion shelf 2 fan alarm	1	D
B/S	OVER HEAT!	Basic shelf heat alarm	1	D
E/S1	OVER HEAT!	Expansion shelf 1 heat alarm	1	D
E/S2	OVER HEAT!	Expansion shelf 2 heat alarm	1	D
ERR	TSW DWN	TSW clock down	1	B
ERR	BAT ALM	CPU RAM battery alarm	1	A
ERR	AC DOWN	AC power down	2	B
ERR	xyy CRD ERR	Option Card failure	2	A
ERR	xyy DISCNCT	Card disconnect	2	B
ERR	xyy DTR AIS	Digital trunk AIS reception	2	A ¹
ERR	xyy DTR FRM	Digital trunk frame failure	2	A ²
ERR	xyy DTR RAI	Digital trunk RAI reception	2	A ³
ERR	xyy DTR SYC	Digital trunk out of synchronization	2	A ⁴
ERR	xyy LPR RAM	Option Card RAM failure	2	A
ERR	xyy LPR ROM	Option Card ROM failure	2	A
ERR	xyyz MODEM	Modem failure	2	A
ERR	xyy OGM LOS	DISA OGM is lost	2	C
ERR	xyy OPX POW	OPX power failure	2	C
ERR	SMDR	Printer is not connected	2	B

Feature

Hold (การพักสาย)

Program ->2 System ->2-2 Numbering plan

31 Hold	50
32 Hold Retrieve Station	51
33 Hold Retrieve Trunk	53

Program ->2 System ->2-4 System Timer 1/2

Hold Recall Time (0-240 S)

การตั้งเวลาการเตือนในการพักสายนาน

การพักสาย

Key => สนทนา ->กดปุ่ม Hold

SLT => สนทนา ->กดปุ่ม Flash + 50

การรับสายที่พักสายไว้แบบรู้สายใน

Key/SLT ยกหู -> 51 ->สายในที่พักสายไว้ ->สนทนา

การรับสายที่พักสายไว้แบบรู้พอร์ตทสายนอก

Key/SLT ยกหู -> 53 ->หมายเลขพอร์ตทสายนอก->สนทนา

หมายเหตุ

Key กดปุ่ม Hold ครั้งเดียวเป็น regular Hold (พักสายปกติ สามารถรับสายแทนได้)

Key กดปุ่ม Hold สองครั้งเป็น Exclusive Hold (พักสายพิเศษ ไม่สามารถรับสายแทนได้)

Program ->2 System ->2-3 Class Of Service 1/2

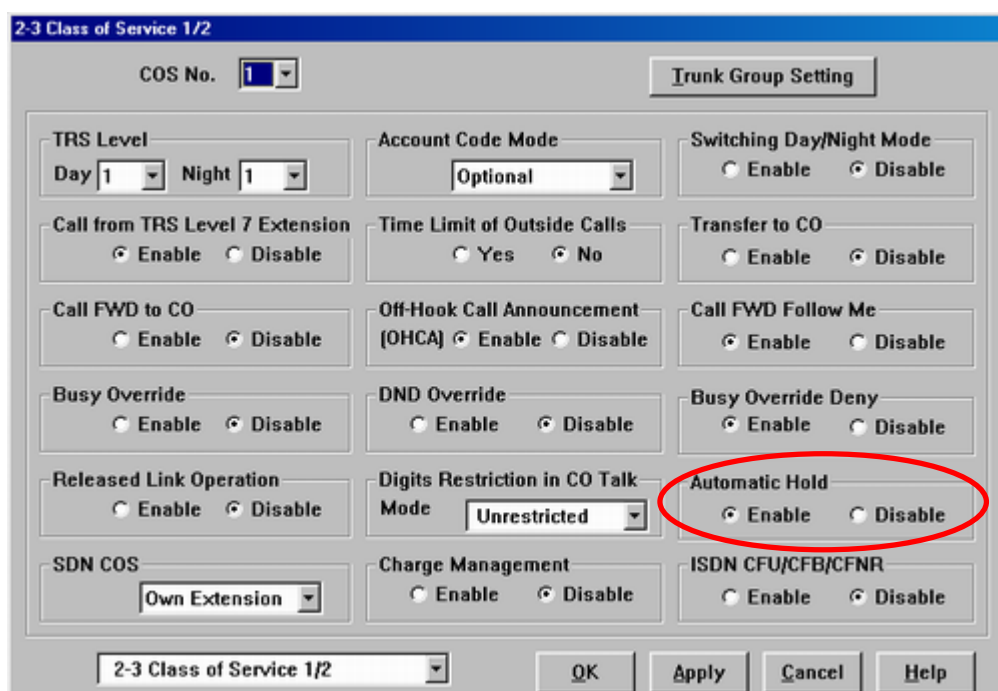

Enable สายในภายใน COS นั้นขณะสนทนาถ้ากดเลขหมายแล้วเป็นการโอนสายในอัตโนมัติ

Disable สายในภายใน COS นั้นขณะสนทนาถ้ากดเลขหมายแล้วเป็นการส่งสัญญาณ DTMF

หมายเหตุ ถ้าต้องการส่ง DTMF ขณะโทรออกสายนอกแล้วสนทนาให้กดปุ่ม Tone Though

การตั้งปุ่ม Tone Though ที่เครื่องคีย์

Program -> 99 ->ปุ่มสายนอกที่ต้องการ ->78 -> Auto Dial

Call Park

การพักสายในที่เฉพาะในระบบ แต่ละ Tenant มี 100 ตำแหน่งคือ (00-99)

Program ->2 System ->2-2 Numbering Plan

35 Call Park/Call Park Retrieve 52

Program ->2 System ->2-4 System Timer 2/2

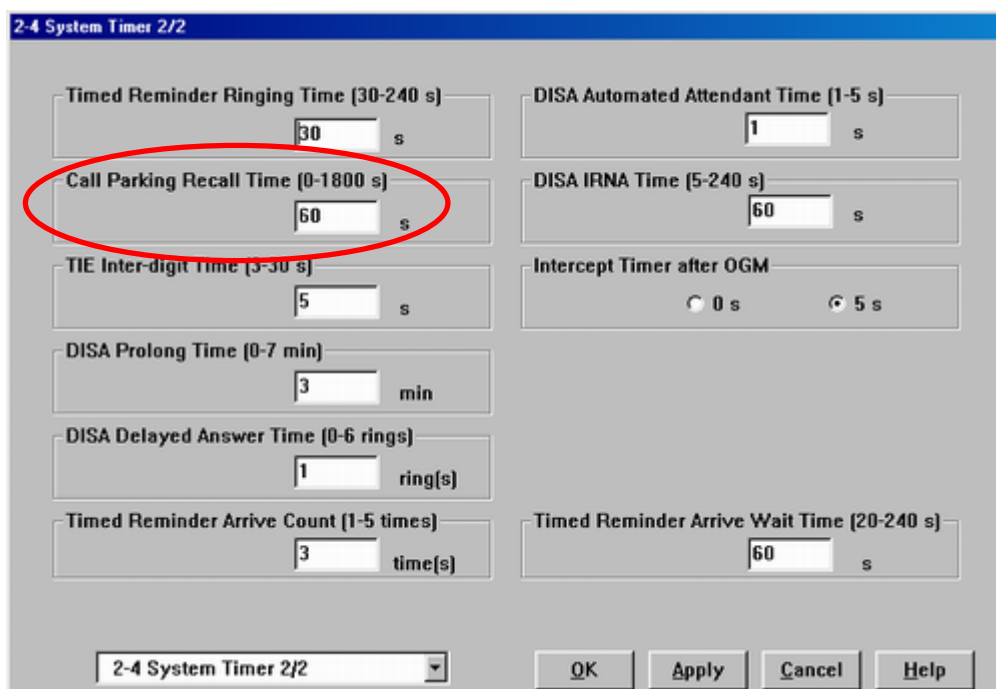

Call Park Recall Time (0-180 S)

การกำหนดเวลาในการเตือนในการ Park นาน

0 =ไม่เตือน

1-1800 =กำหนดเวลา 1-1800 วินาที

การ Park

Key =>ขณะสนทนา ->Transfer ->52 ->ตำแหน่งที่ Park (00-99) ->วางหู

SLT =>ขณะสนทนา ->ปุ่ม Flash ->52 ->ตำแหน่งที่ Park (00-99) ->วางหู
การรับสายที่ Park ไว้

Key/SLT =>ยกหู ->ตำแหน่งที่ Park (00-99) ->สนทนา ->วางหู

Transfer (การโอนสาย)

การโอนสายใน

Key =>ขณะสนทนา ->กดปุ่ม Transfer ->หมายเลขสายใน

SLT =>ขณะสนทนา ->กดปุ่ม Flash ->หมายเลขสายใน

การโอนสายนอก

Key =>ขณะสนทนา ->กดปุ่ม Transfer ->9 ->หมายเลขสายนอก

SLT =>ขณะสนทนา ->กดปุ่ม Flash -> 9 ->หมายเลขสายนอก

Program ->2 System ->2-3 Class Of Service 1/2

Transfer To CO Line

การกำหนดสายใน ในแต่ละ COS สามารถโอนสายไปสายนอกได้หรือไม่

Enable โอนสายไปสายนอกได้

Disable ไม่สามารถโอนสายไปสายนอกได้

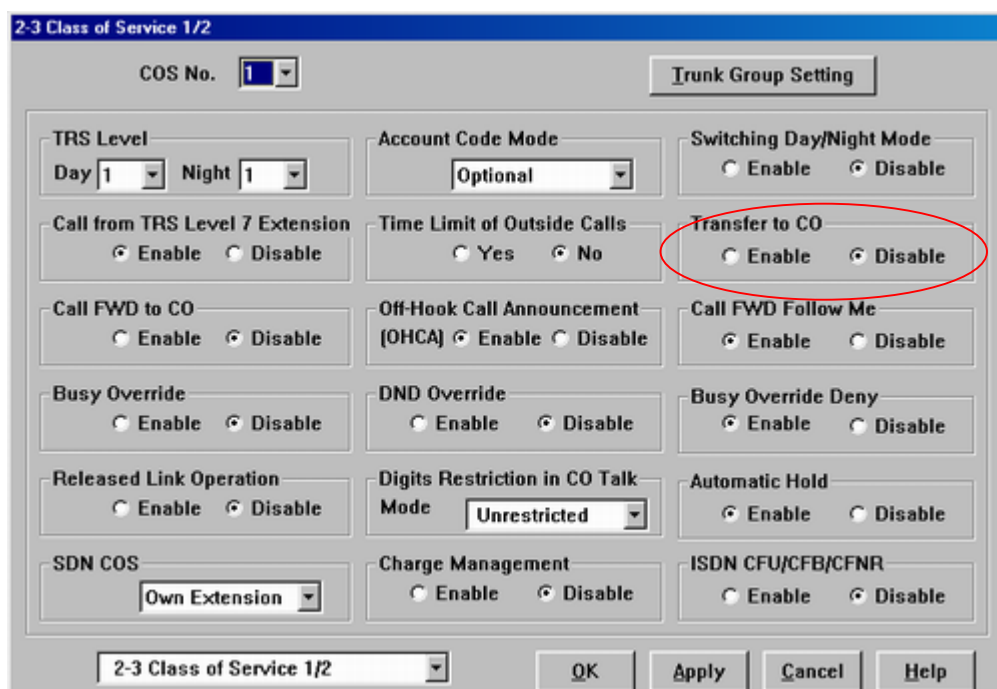

Program ->2 System ->2-4 System Timer 1/2

CO to CO Line Call Duration Time (1-64) 10 Mins

การกำหนดการเวลาการใช้งานสายนอกกับสายนอก

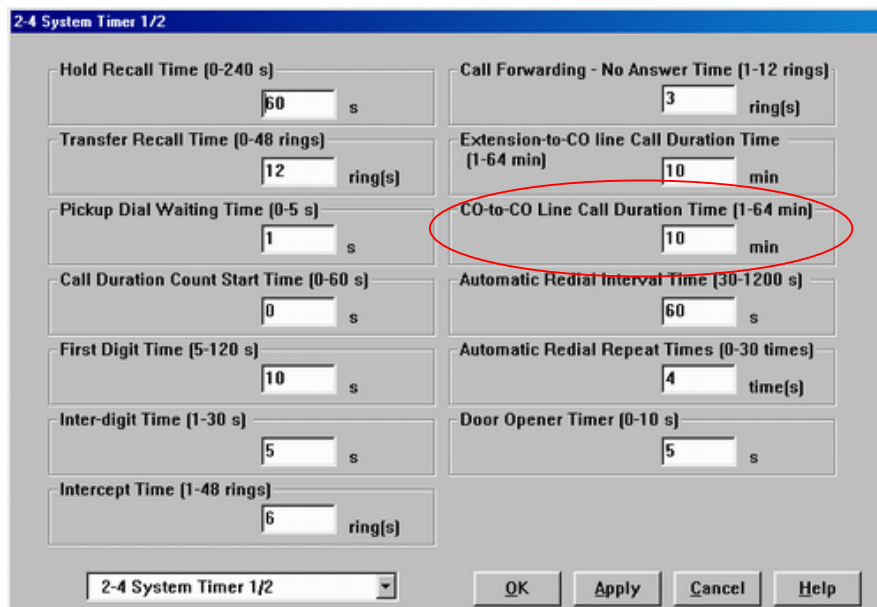

Program ->2 System ->2-4 System Timer 1/2

Transfer recall time (0-48 rings) 12 rings

การกำหนดเวลาในการโอนสายกลับกรณีโอนสายไปแล้วไม่มีผู้รับ

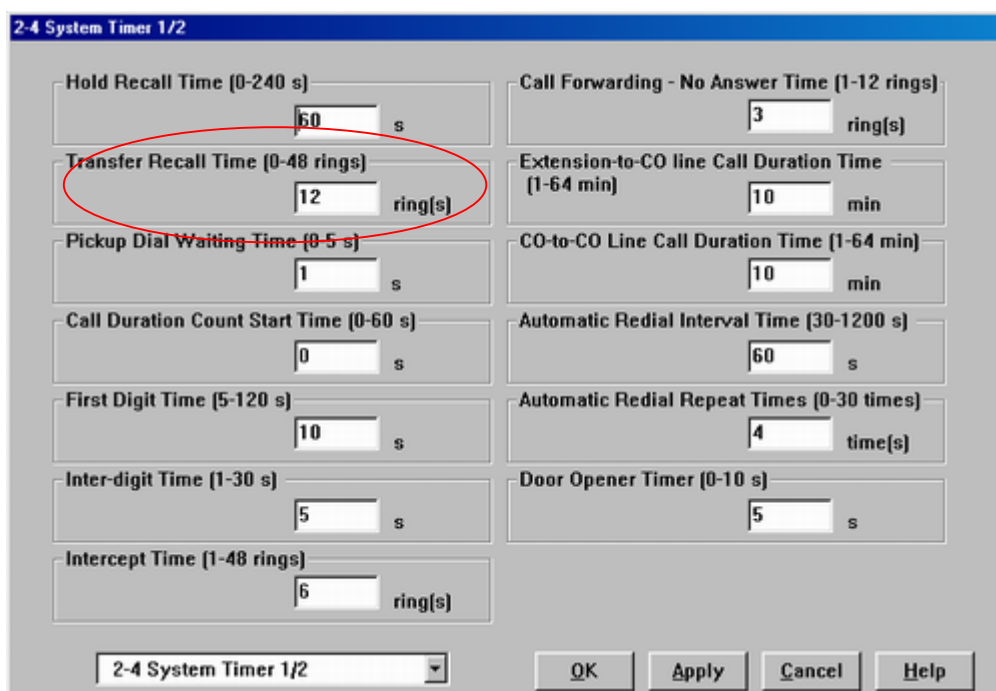

Program ->2 System ->2-7 System Option 1

6. Transfer Recall destination

การกำหนดจุดในการโอนสายกลับ

Originate Extension โอนสายกลับมาที่ผู้โอนสาย

Operator โอนสายไปที่โอเปอเรเตอร์

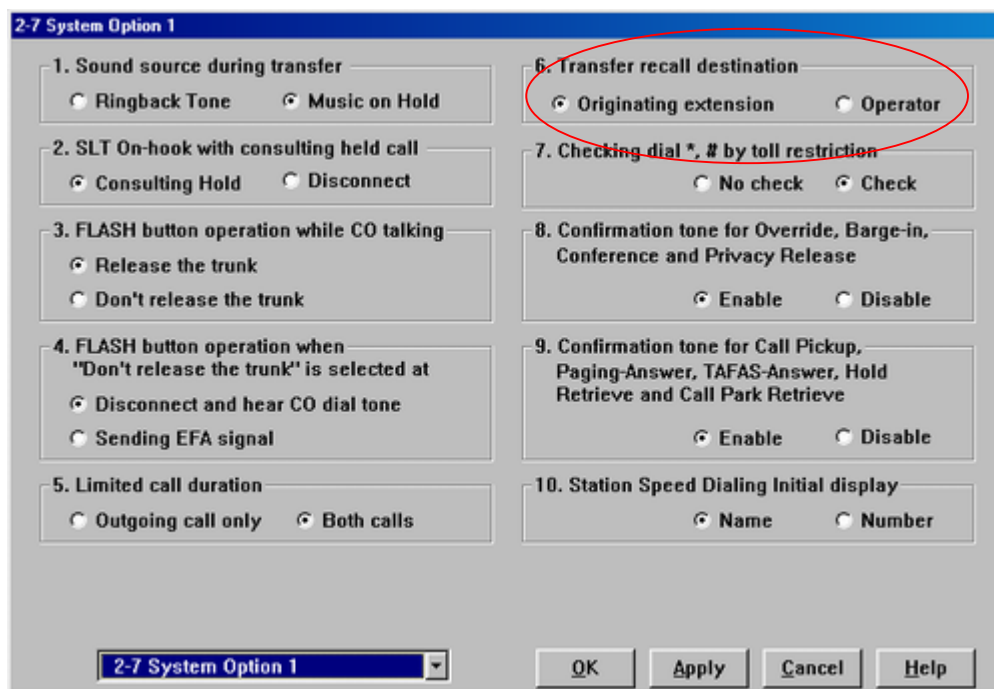

Call Forwarding (การโอนสายอัตโนมัติ)

แบบที่ 1	All Calls	โอนสายทุกกรณี
แบบที่ 2	Busy	โอนสายกรณีสายไม่ว่าง
แบบที่ 3	No Answer	โอนสายกรณีไม่มีผู้รับสายในเวลาที่กำหนด
แบบที่ 4	Busy/No Answer ในเวลาที่กำหนด	โอนสายกรณีสายไม่ว่างหรือไม่มีผู้รับสาย
แบบที่ 5	To CO Line	โอนสายไปสายนอก
แบบที่ 6	Follow Me	โอนสายทุกกรณีตั้งจากปลายทาง

แบบที่ 7 No Answer to CO Line โอนสายกรณีไม่มีผู้รับสายในเวลาที่กำหนด
ไปสายนอก

แบบที่ 8 Group

Program ->2 System ->2-2 Numbering Plan

42 Call Forwarding-Do Not Disturb set/cancel 710

Program ->99 ->ปุ่มสายนอก ->4 -> Auto Dial

การกำหนดปุ่ม FWD/DND ที่เครื่อง Key

แบบที่ 1 All Calls

การตั้ง

Key =>ยกหู ->FWD/DND ->2 ->สายในปลายทาง->วางหู

SLT =>ยกหู ->710 ->2 ->สายในปลายทาง->วางหู

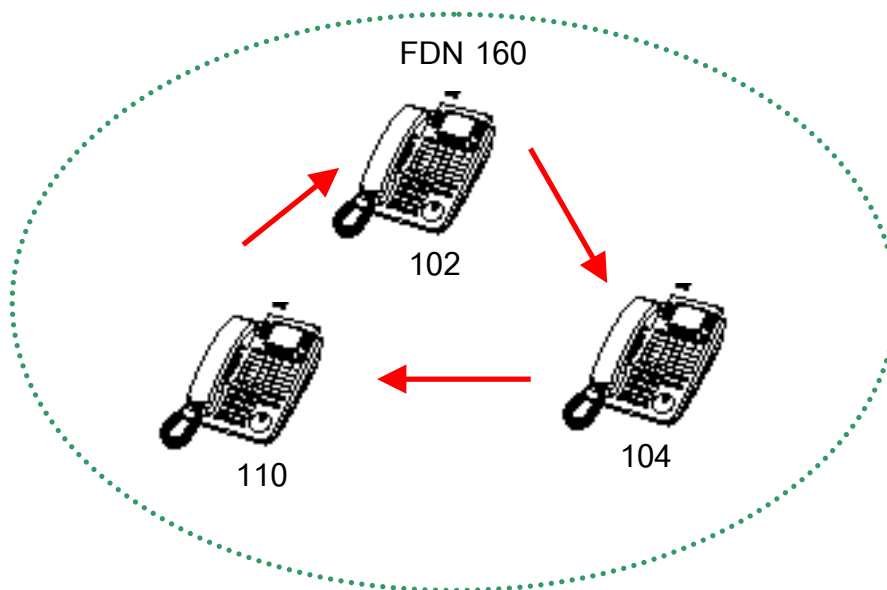
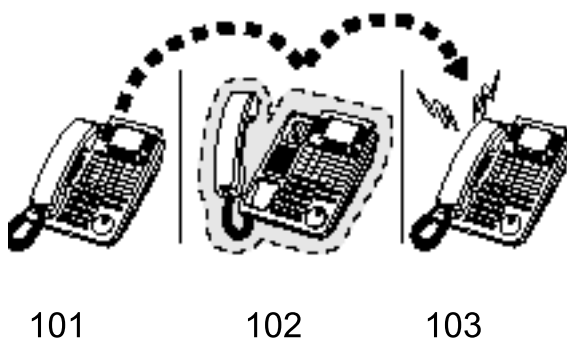

Program ->3.Group ->3-2 Extension Group

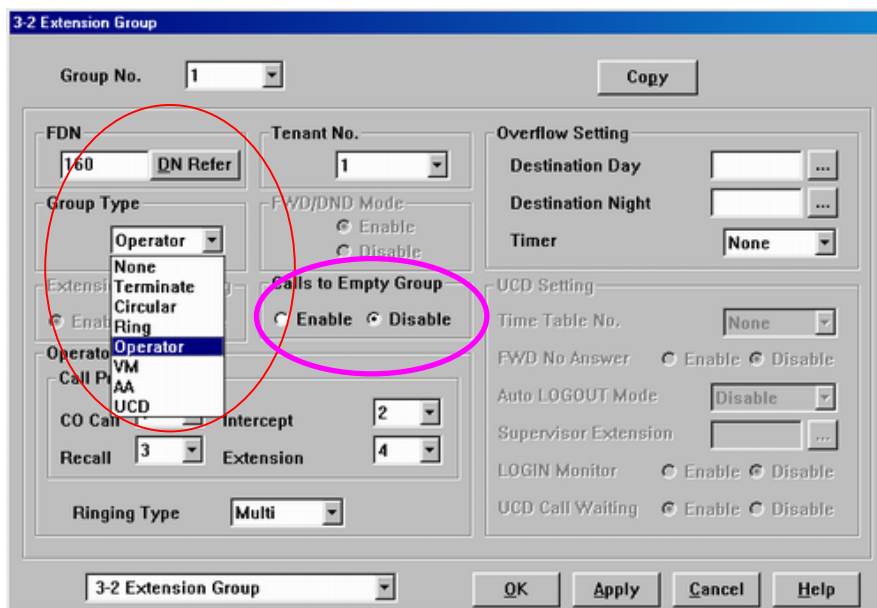

FNDN 160 กลุ่มสายในแบบ None (ไม่กำหนดการทำงาน)
 Terminate (วนจากพอร์ตน้อยไปมาก)
 Circular (วนจากพอร์ตน้อยไปมากเป็นวงกลม)
 Ring (ดังทุกสายใน)

FNDN 162 ชื่อกลุ่มสายใน
 Group Type ชนิดกลุ่มสายใน
 FWD/DND Mode การตั้งให้สายในที่อยู่ในกลุ่มทำงานทำฟังก์ชัน FWD/DND

FWD/DND Mode = Enable
 EXT 102 ตั้ง FWD ไปที่ EXT 103
 EXT ใดๆ เรียกไปที่ EXT102 =>เรียกไปที่ EXT 103
 EXT ใดๆ เรียกไปที่ EXT160 =>เรียกไปที่ EXT ในกลุ่มเดียวกันพอร์ตถัดไป (EXT 102 ถูกออกจากกลุ่มชั่วคราว)

FWD/DND Mode = Disable
 EXT 102 ตั้ง FWD ไปที่ EXT 103
 EXT ใดๆ เรียกไปที่ EXT102 =>เรียกไปที่ EXT 103

EXT ใดๆ เรียกไปที่ EXT160 =>เรียกไปที่ EXT 102ไป (EXT 102 ฟังก์ชัน FWD/DND ไม่ทำงาน)

กรณีการเรียกจากสายนอก

DIL 1:1 เรียกไปที่ EXT102 =>เรียกไปที่ EXT 103

DIL 1:N

FWD/DND Mode = Enable

เรียกไปที่ EXT160 =>เรียกไปที่ EXT ในกลุ่มเดียวกันพอร์ตตัดไป (EXT 102 ถูก ออกจากกลุ่มชั่วคราว)

FWD/DND Mode = Disable

เรียกไปที่ EXT160 =>เรียกไปที่ EXT 102ไป (EXT 102 ฟังก์ชัน FWD/DND ไม่ทำงาน)

การยกเลิก

Key =>ยกหู ->FWD/DND ->0->วางหู

SLT =>ยกหู ->710 ->0->วางหู

แบบที่ 2 Busy

การตั้ง

Key =>ยกหู ->FWD/DND ->3 ->สายในปลายทาง->วางหู

SLT =>ยกหู ->710 ->3 ->สายในปลายทาง->วางหู

การยกเลิก

Key =>ยกหู ->FWD/DND ->0->วางหู

SLT =>ยกหู ->710 ->0->วางหู

การทำงานเหมือน All calls ต่างตรงแต่ดูกรณีสายไม่ว่างเท่านั้น

แบบที่ 3 No Answer

Program ->2.System ->2-4 System Timer 1/2

Call Forwarding –No Answer Timer (1-12 rings) 3 rings

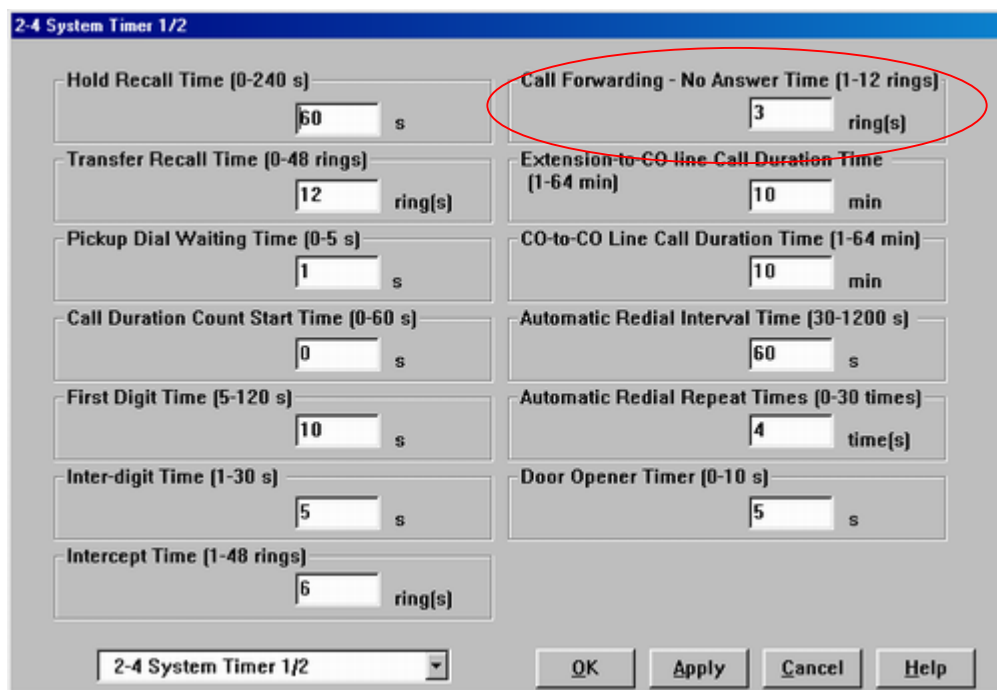

การตั้ง

Key =>ยกหู ->FWD/DND ->4 ->สายในปลายทาง->วางหู

SLT =>ยกหู ->710 ->4 ->สายในปลายทาง->วางหู

การยกเลิก

Key =>ยกหู ->FWD/DND ->0->วางหู

SLT =>ยกหู ->710 ->0->วางหู

การทำงานเหมือน All calls ต่างตรงแต่คุณกรณีไม่รับสายในเวลาที่กำหนดเท่านั้น

แบบที่ 4 Busy/No Answer

การตั้ง

Key =>ยกหู ->FWD/DND ->5 ->สายในปลายทาง->วางหู

SLT =>ยกหู ->710 ->5 ->สายในปลายทาง->วางหู

การยกเลิก

Key =>ยกหู ->FWD/DND ->0->วางหู

SLT =>ยกหู ->710 ->0->วางหู

การทำงานเหมือน All calls ต่างตรงแต่ดูกรณีสายไม่ว่างและไม่รับสายในเวลาที่กำหนดเท่านั้น

แบบที่ 5 To CO Line

Program ->2. System ->2-3 Class Of Service 1/2

Call FWD to CO

การกำหนดสายในใน COS นั้น ๆสามารถโอนสายอัตโนมัติออกสายนอกได้

Enable โอนสายอัตโนมัติออกสายนอกได้

Disable ไม่สามารถโอนสายอัตโนมัติออกสายนอกได้

The screenshot shows the configuration window for '2-3 Class of Service 1/2'. The 'COS No.' is set to 1. The 'Call FWD to CO' option is circled in red, with the 'Disable' radio button selected. Other options include 'Call from TRS Level 7 Extension' (Enable), 'Time Limit of Outside Calls' (No), 'Transfer to CO' (Disable), 'Off-Hook Call Announcement [OHCA]' (Enable), 'Call FWD Follow Me' (Disable), 'Busy Override' (Disable), 'DND Override' (Disable), 'Busy Override Deny' (Enable), 'Released Link Operation' (Disable), 'Digits Restriction in CO Talk Mode' (Unrestricted), 'Automatic Hold' (Disable), 'SDN COS' (Own Extension), 'Charge Management' (Disable), and 'ISDN CFU/CFB/CFNR' (Disable). Buttons for 'OK', 'Apply', 'Cancel', and 'Help' are at the bottom.

การตั้ง

Key => ยกหู -> FWD/DND -> 6 -> 9 หรือ 801-848 -> เลขหมายปลายทาง -> # -> วางหู

SLT => ยกหู -> 710 -> 6 -> 9 หรือ 801-848 -> เลขหมายปลายทาง -> # -> วางหู

การยกเลิก

Key => ยกหู -> FWD/DND -> 0 -> วางหู

SLT => ยกหู -> 710 -> 0 -> วางหู

การทำงานเหมือน All calls ต่างตรงแต่ดูกรณีโอนสายไปสายนอกเท่านั้น

แบบที่ 6 Follow Me

การตั้งที่ปลายทาง

Key => ยกหู -> FWD/DND -> 7 -> สายในปลายทาง -> วางหู

SLT => ยกหู -> 710 -> 7 -> สายในปลายทาง -> วางหู

การยกเลิกที่ต้นทาง

Key => ยกหู -> FWD/DND -> 0 -> วางหู

SLT => ยกหู -> 710 -> 0 -> วางหู

การยกเลิกที่ปลายทาง

Key => ยกหู -> FWD/DND -> 8 -> หมายเลขสายใน -> วางหู

SLT => ยกหู -> 710 -> 8 -> หมายเลขสายใน -> วางหู

การทำงานเหมือน All calls ต่างตรงแต่ดูกรณีสามารถตั้งโอนสายอัตโนมัติที่ปลายทาง
หมายเหตุ สายในปลายทางสามารถตั้งโอนจากต้นทางได้มากกว่า 1 ต้นทาง

Program -> 2. System -> 2-3 Class Of Service 1/2

Call FWD Follow Me

การกำหนดสายในใน COS นั้น ๆ สามารถตั้งโอนสายอัตโนมัติที่ปลายทาง

Enable สามารถตั้งโอนสายอัตโนมัติที่ปลายทาง

Disable ไม่สามารถตั้งโอนสายอัตโนมัติที่ปลายทาง

แบบที่ 7 No Answer to CO Line

การตั้ง

Key => ยกหู -> FWD/DND -> * -> 9 หรือ 801-848 -> เลขหมายปลายทาง -> # -> วางหู

SLT => ยกหู -> 710 -> * -> 9 หรือ 801-848 -> เลขหมายปลายทาง -> # -> วางหู

การยกเลิก

Key => ยกหู -> FWD/DND -> 0 -> วางหู

SLT => ยกหู -> 710 -> 0 -> วางหู

การทำงานเหมือน All calls ต่างตรงแต่ดูกรณีไม่รับสายในเวลาที่กำหนดเพื่อโอนออกสายนอกเท่านั้น

แบบที่ 8 All Calls to an Incoming Group & Extension Group

การตั้งการโอนอัตโนมัติไปที่กลุ่มสายใน (EXT Group) หรือกลุ่มการรับสาย (Incoming Group)

Program ->2. System ->2-2 Numbering Plan

104. Group FWD

714

Program ->2. System ->2-3 Class Of Service 2/2

Incoming Group FWD

การกำหนดสายในใน COS นั้น ๆสามารถตั้งโอนสายอัตโนมัติไปที่กลุ่มต่างๆ

Disable ไม่สามารถตั้งโอนสายอัตโนมัติ

Own Group เข้ากลุ่มตนเอง

Any Group เข้าได้ทุกกลุ่ม

The screenshot shows a configuration window titled "2-3 Class of Service 2/2". At the top, "COS No." is set to "1". Below this are four sections, each with radio buttons for "Enable" and "Disable":

- Secret Busy Override: Enable, Disable
- Transferring CO dial tone (exempted from TRS): Enable, Disable
- Transfer to TIE: Enable, Disable
- Incoming Group FWD: Enable, Disable (This section is circled in red in the original image)

At the bottom, there is a dropdown menu showing "2-3 Class of Service 2/2" and four buttons: "OK", "Apply", "Cancel", and "Help".

การตั้ง

Key /SLT=>ยกหู ->714 ->1->FDN กลุ่มต้นทาง (Incoming Group)-> FDN กลุ่มปลายทาง->วางหู

การยกเลิก

Key /SLT=>ยกหู ->714 ->0->FDN กลุ่มต้นทาง (Incoming Group)->วางหู

การตั้งปุ่ม Group FWD (ใช้เปิด - ปิด)

Program ->99 ->ปุ่มสายนอก ->98 ->FDN ของ Incoming Group ->Auto Dial

หมายเหตุ ถ้า Incoming Group เป็นแบบ 1:N จะไม่สามารถใช้งานได้

Call waiting

การเรียกสายซ้อน

- 1. BSS (Busy Station Signaling) เตือนด้วยเสียงที่หูฟัง
- 2. Whisper OHCA เตือนด้วยเสียงที่หูฟังเครื่องคีร์ดิจิตอล
- 3. OHCA (Off Hook Call Announcement) เตือนด้วยเสียงที่ลำโพงเครื่องคีร์เฉพาะรุ่น

KX-T7235X/KX-T7436X

Program ->2.System ->2-2 Numbering Plan

45.Call waiting Set/cancel

731

Program ->4.Line ->4-2 Extension Line

Call waiting Type

รูปแบบสัญญาณเตือน

Tone 1

Tone 2

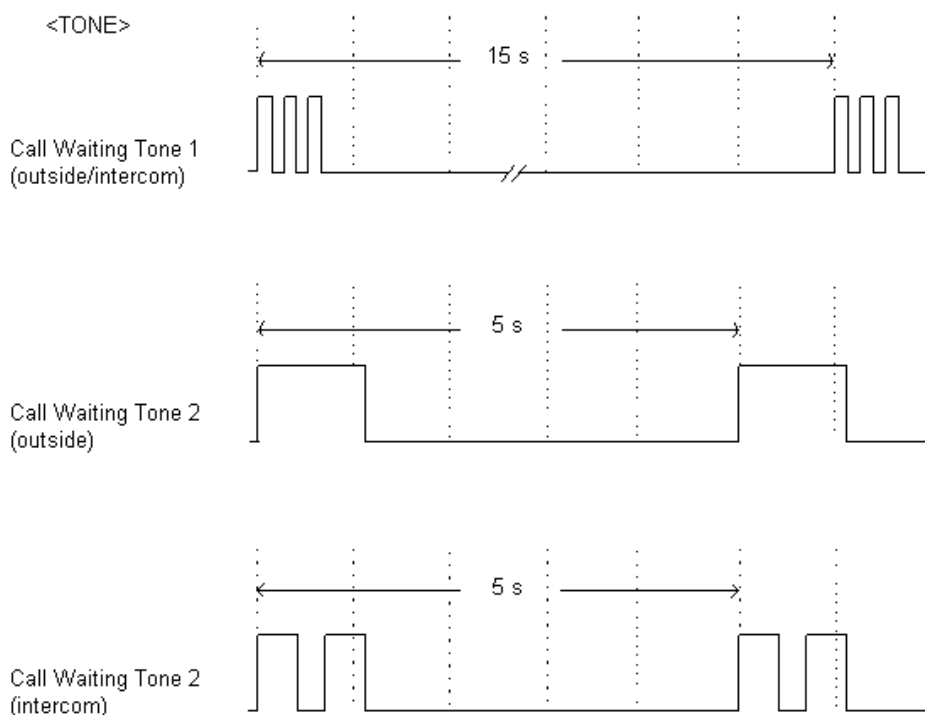

1. BSS (Busy Station Signaling)

การตั้งเสียงเตือนที่โทรศัพท์

การตั้ง

Key/SLT ยกหู->731->1->วางหู

การยกเลิก

Key/SLT ยกหู->731->0->วางหู

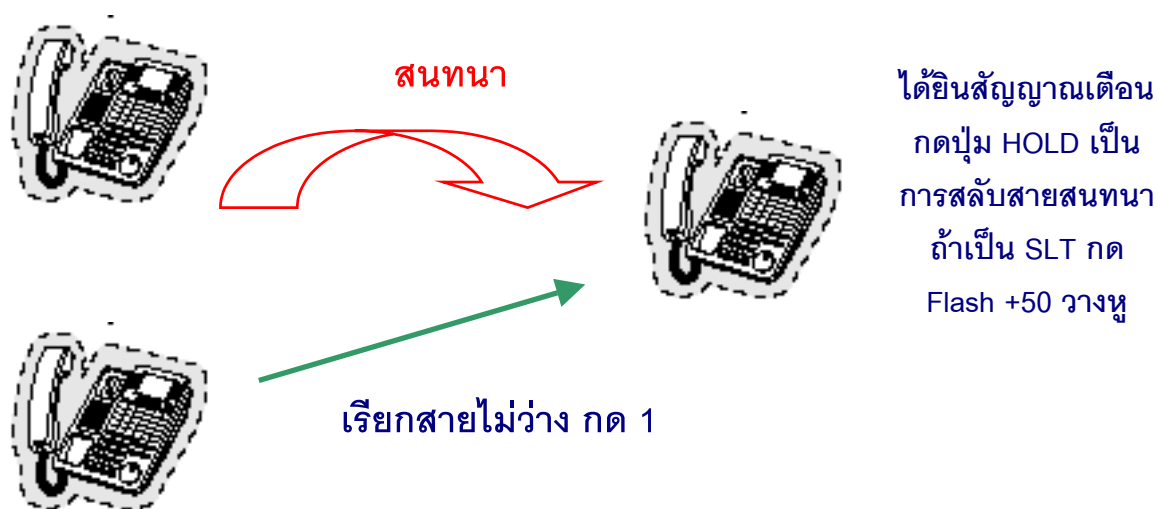

2. Whisper OHCA (ต้องติดการ์ด KX-TD50105Xที่การ์ด TSW)

การตั้งเสียงพูดเตือนที่หูโทรศัพท์แบบคีย์ดิจิตอล

การตั้ง

Key/SLT ยกหู->731->3->วางหู

การยกเลิก

Key/SLT ยกหู->731->0->วางหู

Program ->2.System ->2-3 Class Of Service 1/2

Off Hook Call Announcement (OHCA)

Enable ใช้งาน OHCA ได้

Disable ไม่ใช้งาน OHCA ได้

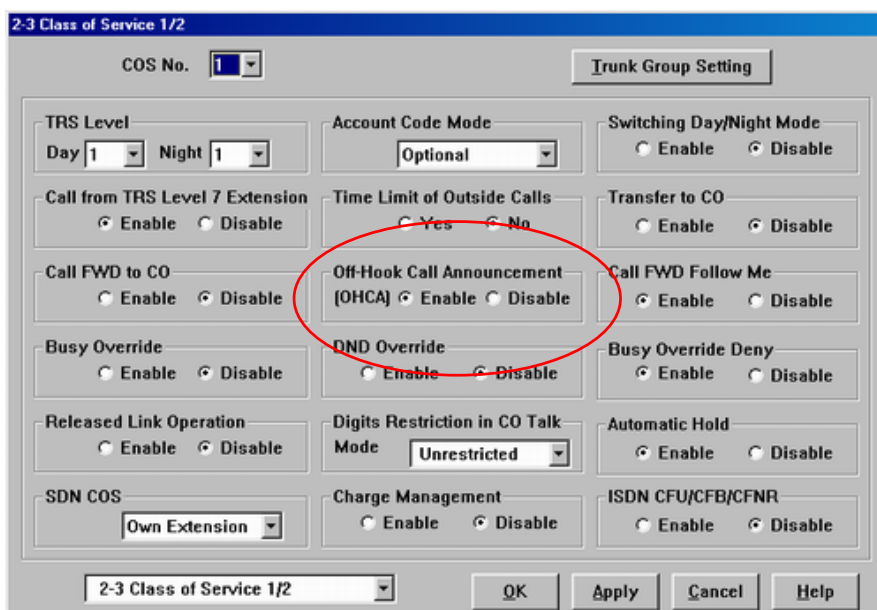

Program ->2.System ->2-7 System Option 4

32.Whisper OHCA to Extension other than 74/75XX

กำหนดว่าคีย์รุ่นใดบ้างสามารถใช้งาน Whisper OHCA ได้

Enable คีย์ดิจิตอลทุกรุ่น

Disable เฉพาะคีย์ดิจิตอลรุ่น KX-T74XX/T75XX

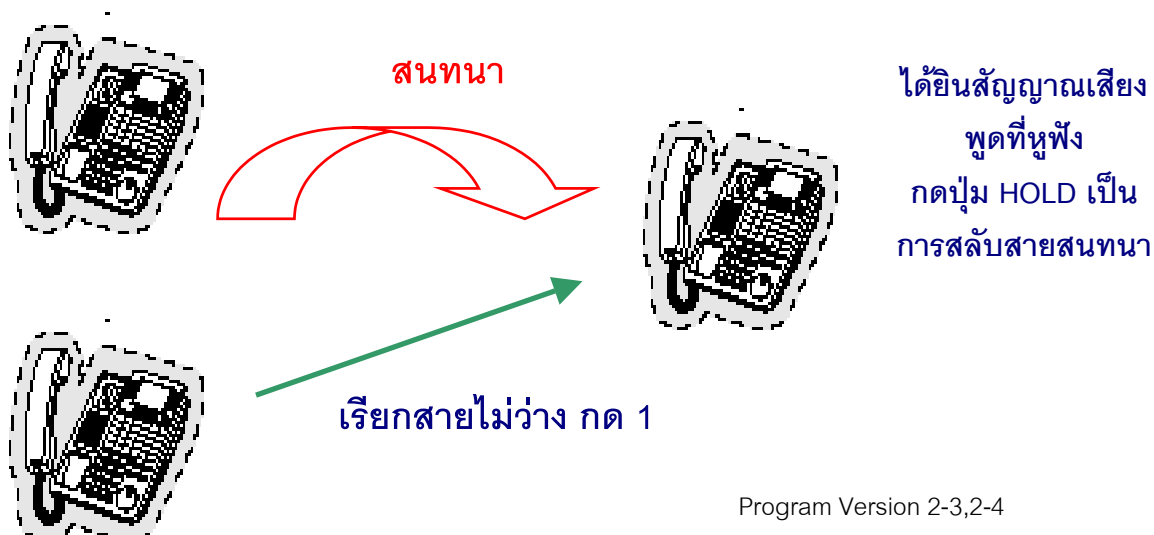

3. OHCA (ต้องติดการ์ด KX-TD50105Xที่การ์ด TSW)

การตั้งเสียงพูดเตือนที่ลำโพงโทรศัพท์แบบคีย์ดิจิทัลเฉพาะรุ่น KX-T7235X และKX-T7436X

การตั้ง

Key/SLT ยกหู->731->2->วางหู

การยกเลิก

Key/SLT ยกหู->731->0->วางหู

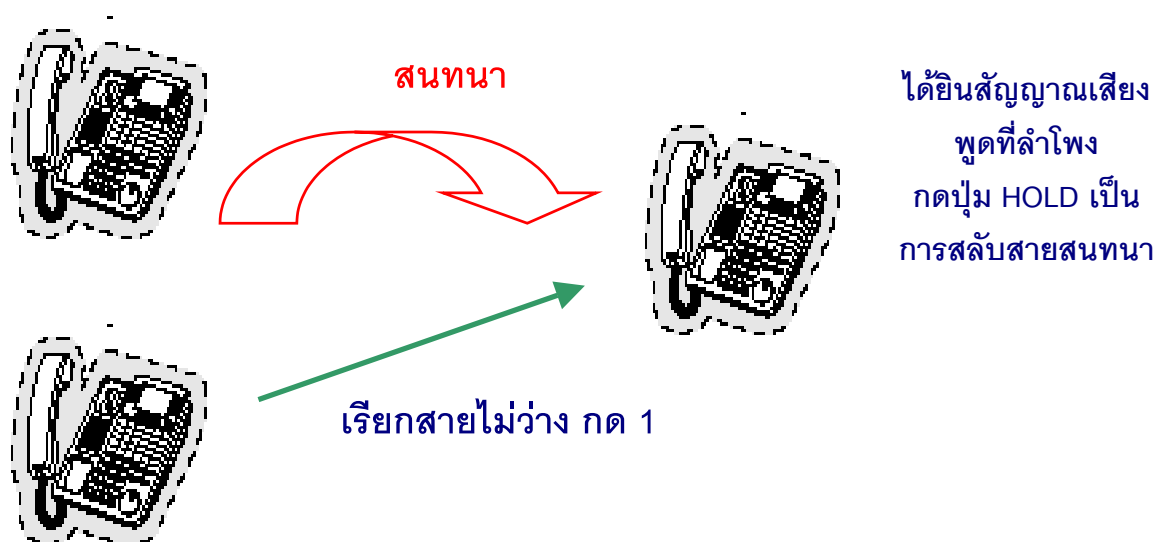

Off Hook Monitor เฉพาะคีย์ดิจิทัลรุ่น KX-T74XX/T75XX

การใช้หูฟังพร้อมกดปุ่ม SP-PHONE หรือ MONITOR เพื่อฟังเสียงสนทนาพร้อมกันโดยระบบจะตัดเสียงไมค์ที่โหมด Hand Free อัตโนมัติ

Off Hook	ยกหูโทรศัพท์
On Hook	วางหูโทรศัพท์
Hand Free	ใช้ปุ่ม SP-PHONE/MONITOR
SP-PHONE	ไมล์และลำโพง
Monitor	ลำโพงอย่างเดียว

Program ->2.System ->2-7 System Option 2

20.Off Hook Monitor

- Enable ขณะใช้ Handset สามารถกดปุ่ม SP-PHONE หรือ Monitor เพื่อฟังเสียงสนทนา
- Disable ใช้ Handset จะหลุดจากชุดหูฟังเท่านั้น
ใช้ SP-PHONE จะสนทนาได้ทางไมค์และลำโพงเท่านั้น
ใช้ Monitor จะฟังทางลำโพงเท่านั้น พุดไปไม่ได้

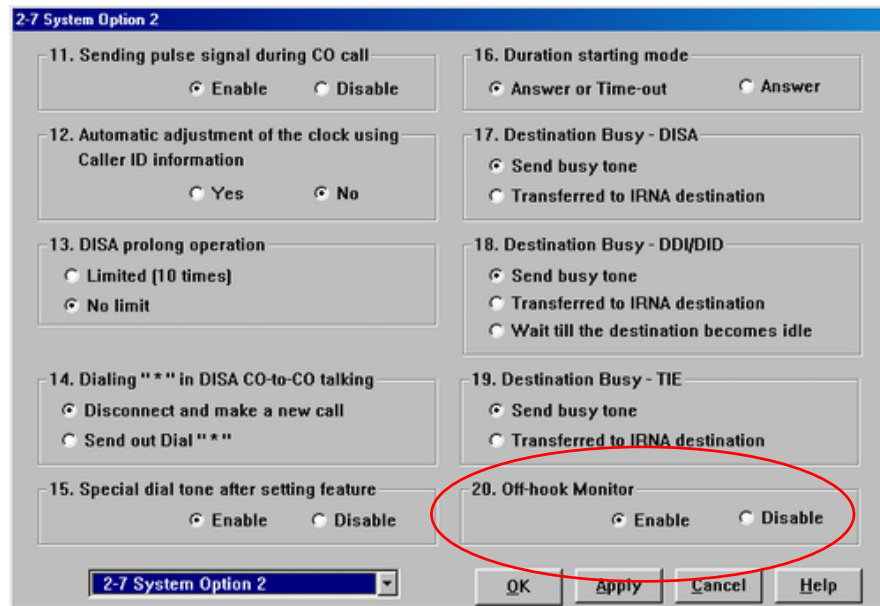

Do Not Disturb (DND)

การตั้งการห้ามรบกวน

Program ->2.System ->2-2 Numbering Plan

42.Call FWD-Do Not Disturb Set/Cancel

710

การตั้ง

Key =>ยกหู ->FWD/DND ->1->วางหู

SLT =>ยกหู ->710 ->1->วางหู

การยกเลิก

Key =>ยกหู ->FWD/DND ->0->วางหู

SLT =>ยกหู ->710 ->0->วางหู



Program ->2.System ->2-3 Class Of Service 1/2

DND Override การตั้งสายใน ใน COS แทรกสายในที่ตั้ง DND
 Enable แทรก DND ได้
 Disable ไม่สามารถแทรก DND ได้

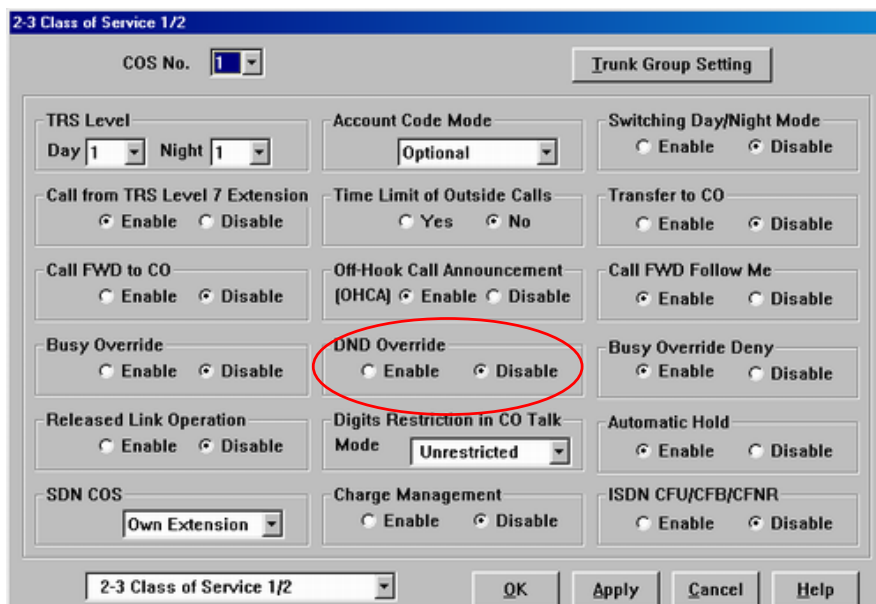

Program ->2.System ->2-7 System Option 4

33. FWD/DND lamp pattern การกำหนดรูปแบบของไฟ FWD/DND
 FWD Flash (กระพริบสีแดง), DND ON (ติดสีแดง)
 FWD ON (ติดสีแดง), DND Flash (กระพริบสีแดง)

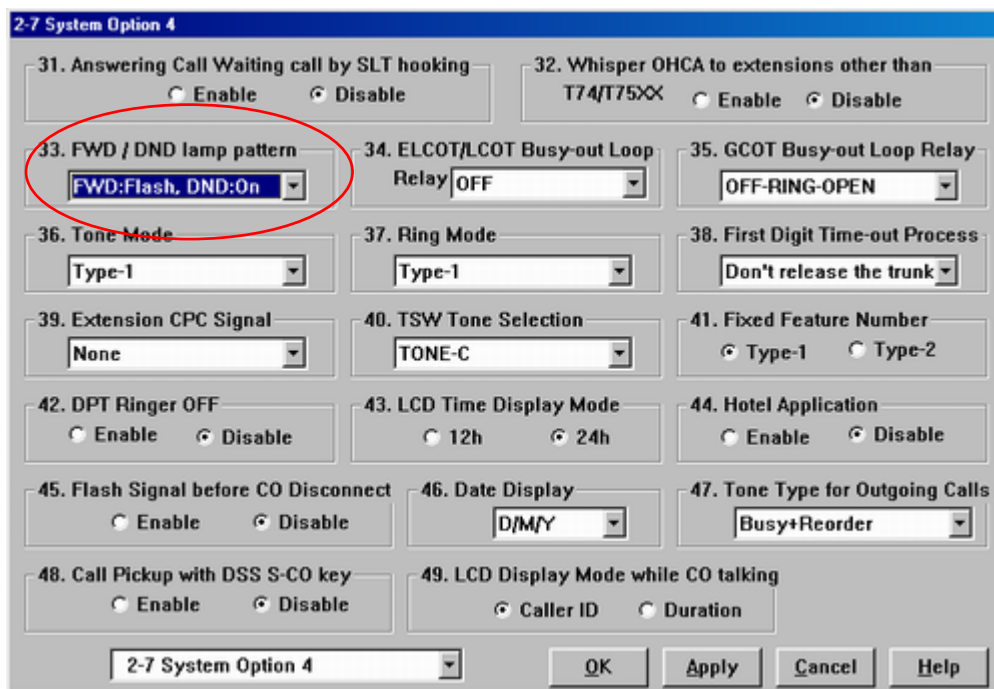

ปกติที่เครื่องคีย์ปุ่ม FWD/DND

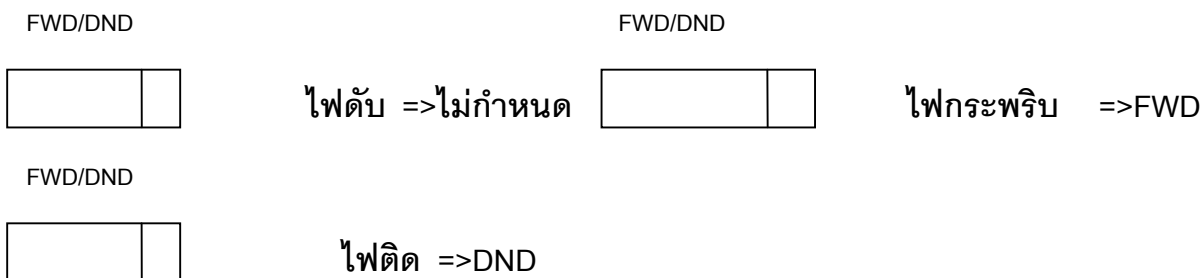

Busy Override การแทรกสาย

Program ->2.System ->2-3 Class Of Service 1/2

Busy Override

- Enable แทรกสายได้
- Disable ไม่สามารถแทรกสายได้

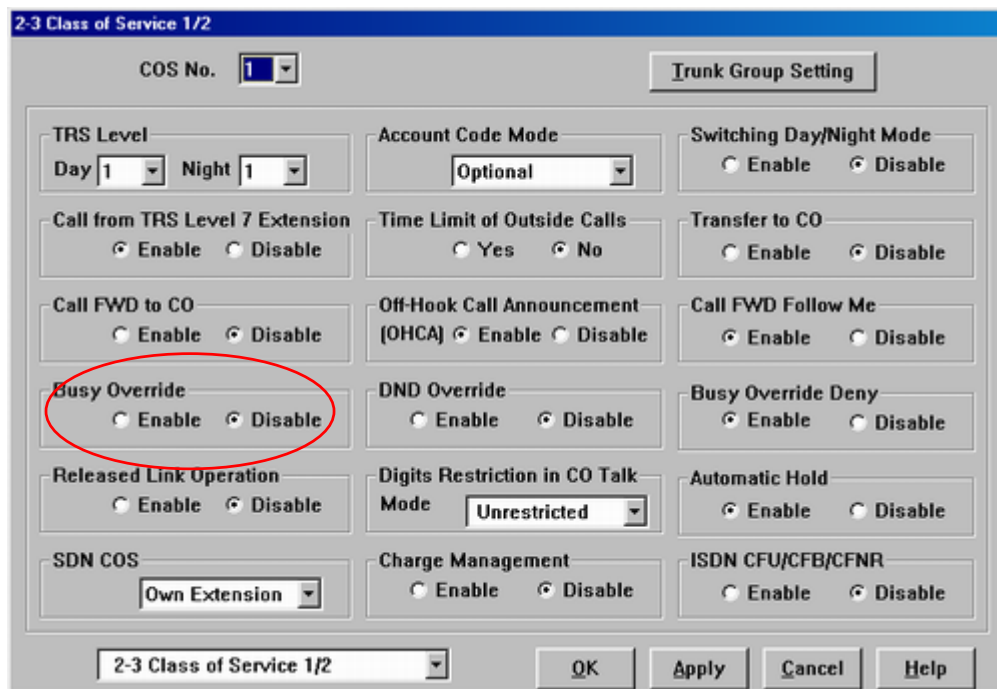

Program ->2.System ->2-7 System Option 1

7. Confirm tone for Override ,Barge-In, Conference and Privacy Release

- Enable ปิดเสียงเตือนขณะแทรกสาย
- Disable มีเสียงเตือนขณะแทรกสาย

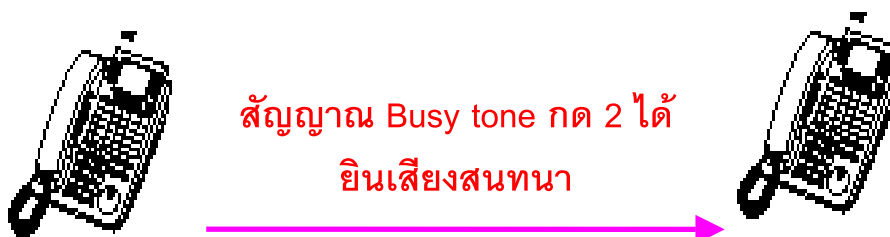

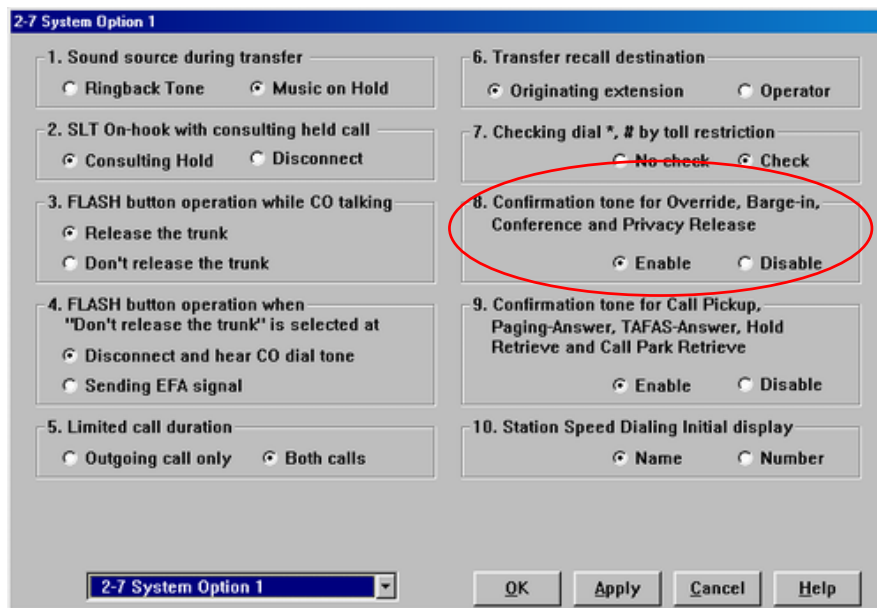

การแทรกสายใน

Key/SLT ยกหู ->หมายเลขสายใน ->Busy Tone ->2 ->ได้ยินเสียงสนทนา

การแทรกสายนอก

Key กดปุ่มสายนอกที่ไฟติดสีแดง

Busy Override Deny การตั้งห้ามไม่ให้ผู้อื่นแทรกสาย

Program ->2.System ->2-3 Class Of Service 1/2

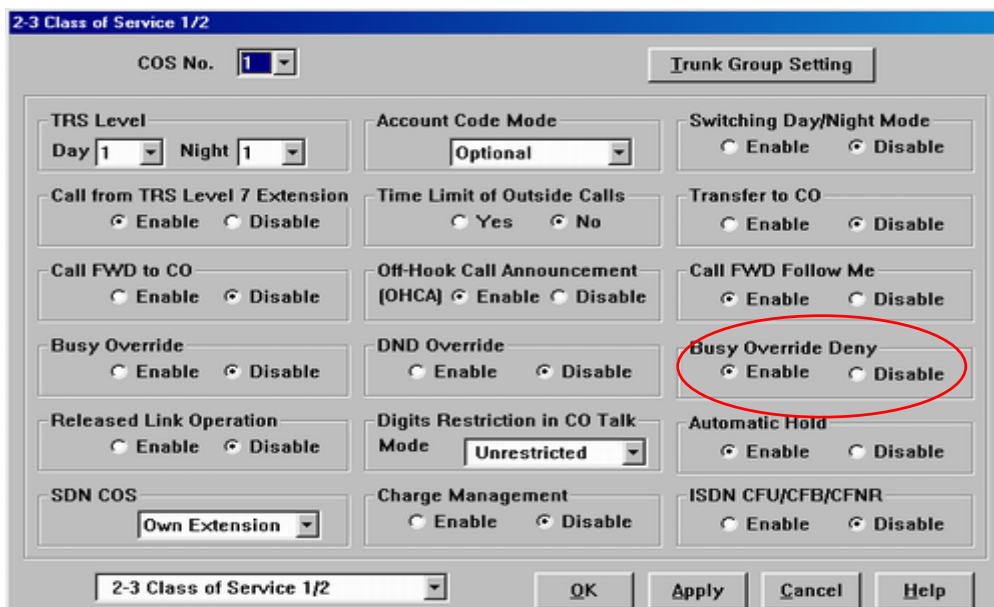

Program version 2-3,2-4

Busy Override Deny

- Enable สามารถตั้งห้ามแทรกสายได้
- Disable ไม่สามารถสามารถตั้งห้ามแทรกสายได้

Program ->2.System ->2-2 Numbering Plan

46. Executive Busy Override Deny Set/Cancel

733

การตั้งห้ามแทรกสายได้

Key/SLT ยกหู ->733 ->1 ->วางหู

การยกเลิก

Key/SLT ยกหู ->733 ->0 ->วางหู

Secrete Busy Override

การดักฟังการสนทนาทางโทรศัพท์

Program ->2.System ->2-3 Class Of service 2/2

Secret Busy Override

- Enable ดักฟังการสนทนาได้
- Disable ไม่สามารถดักฟังได้

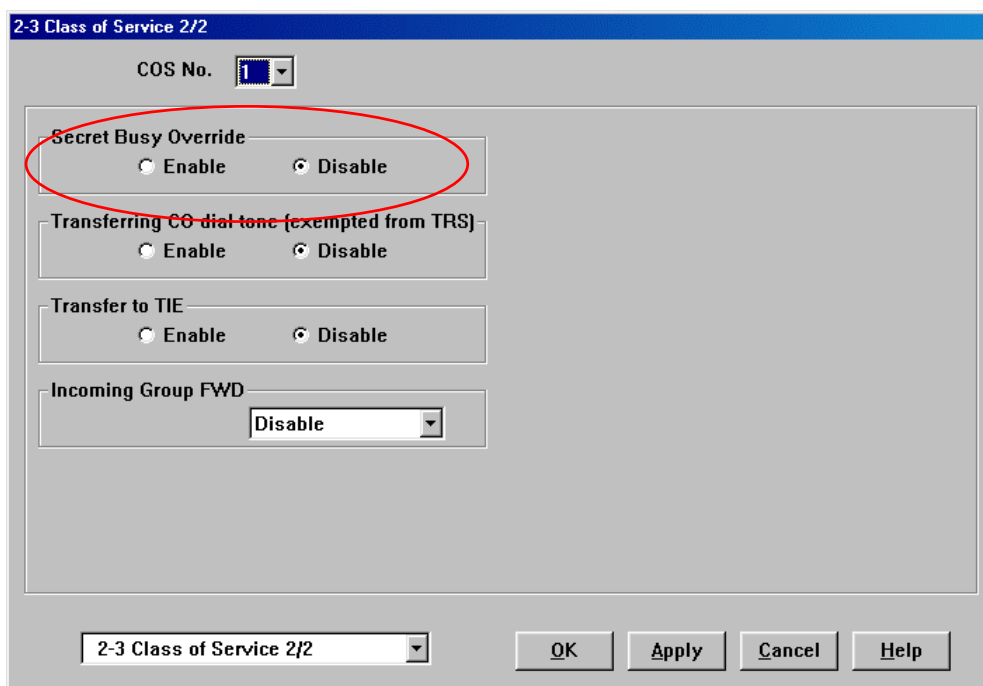

การดักฟังสายใน

Key/SLT ยกหู ->หมายเลขสายใน ->Busy Tone ->2 ->ได้ยินเสียงสนทนา

การดักฟังสายนอก

Key กดปุ่มสายนอกที่ไฟติดสีแดง

หมายเหตุ ระบบจะปิดไมค์ และหน้าจอเครื่องถูกแทรกสายอัตโนมัติ

Absent message

การตั้งข้อความให้โทรศัพท์แบบคียมิจอ เรียกไปที่สายในที่ตั้งข้อความแสดงการไม่ได้
อยู่ที่โต๊ะทำงาน

Program ->5.Feature ->5-8 ->Absent message

การกำหนดข้อความได้ 9 ข้อความ ข้อความละไม่เกิน 16 อักขร

No.	Message [Max. 16 Characters]
1	Will Return Soon
2	Gone Home
3	At Ext %%%%
4	Back at %%%%
5	Out Until %%%%
6	Rice = %%% Set
7	Coke = %% Can
8	Beer = %%% Cans
9	Water = %%% Bott

5-8 Absent Message

OK Apply Cancel Help

1. Will Return Soon
2. Gone Home
3. At EXT%%%%
4. Back at %%%%
5. Out Until %%%%
6. In Meeting

7-9 ไม่ได้กำหนดจากโรงงาน

Program ->2.System ->2-2 Numbering Plan

48.Absent message Set/Cancel 750

การตั้ง

Key/SLT ยกหู ->750 ->ข้อความ (1-9) -> วางหู

การยกเลิก

Key/SLT ยกหู ->750 ->0 -> วางหู

Program ->10.Maintenance ->10-2 SMDR 1/2

Print out Absent message (6-9)

Disable ไม่พิมพ์

Enable พิมพ์ข้อความที่ 6-9 ออกทางเครื่องพิมพ์

Time Reminder (Wake-Up)

การตั้งเวลาปลุก

Program -> 2. System -> 2-2 Numbering Plan

49. Time Reminder Confirm/Set/Cancel 761

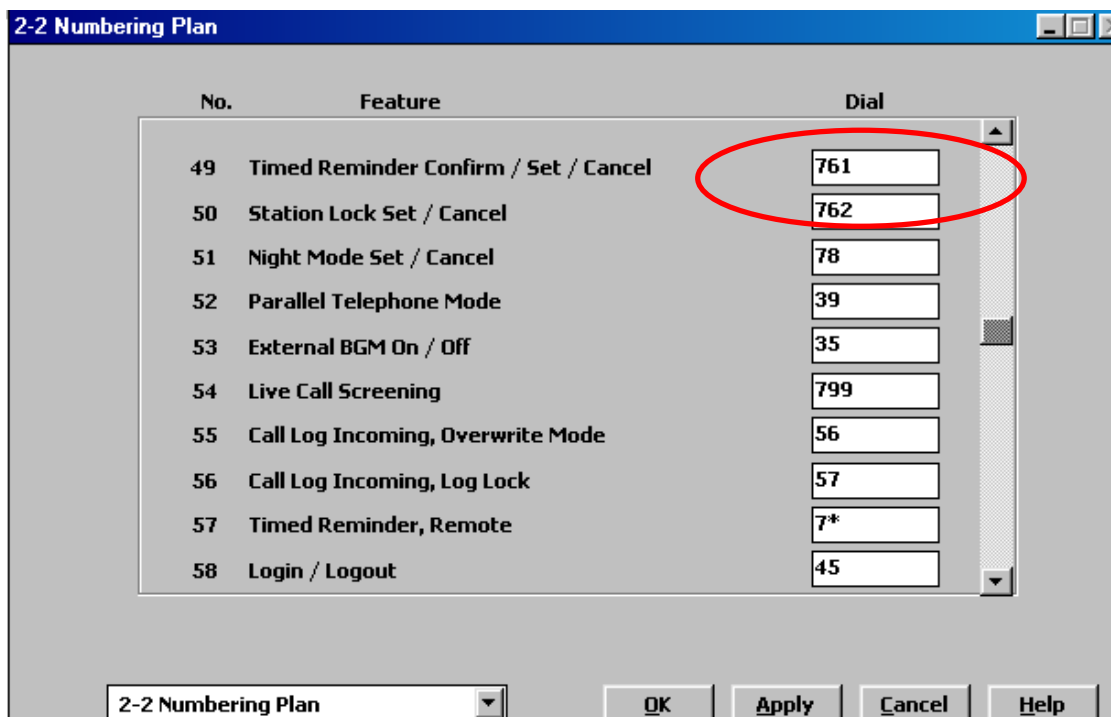

การตั้ง

ยกหู -> 7611 -> ชั่วโมง (00-12) -> นาที (00-59) -> 0(AM)/1(PM) -> 0(1 วัน)/1(ทุกวัน) -> วางหู

การยกเลิก

ยกหู -> 7610 -> วางหู

การดูเวลาที่ตั้งไว้

ยกหู -> 7612 -> ดูเวลาบนเครื่องก็ยังมีจอ -> วางหู

Program-> 2.System-> 2-4 System Timer 2/2

2-4 System Timer 2/2

Timed Reminder Ringing Time (30-240 s) s

DISA Automated Attendant Time (1-5 s) s

Call Parking Recall Time (0-1800 s) s

DISA IRNA Time (5-240 s) s

TIE Inter-digit Time (3-30 s) s

Intercept Timer after OGM 0 s 5 s

DISA Prolong Time (0-7 min) min

DISA Delayed Answer Time (0-6 rings) ring(s)

Timed Reminder Arrive Count (1-5 times) time(s)

Timed Reminder Arrive Wait Time (20-240 s) s

2-4 System Timer 2/2

OK Apply Cancel Help

Time Reminder Ringing Time (30-240 S)

กำหนดเวลาของเสียงที่ปลุกนานเท่าไร (30-240 วินาที)

Time Reminder Arrive Count (1-5 Times)

กำหนดจำนวนครั้งในการปลุก (1-5 ครั้ง)

Time Reminder Arrive wait Time (20-240 S)

ช่วงเวลาในการเตือนแต่ละครั้ง (20-240 วินาที)

การปลุกด้วยเสียงต้องทำการติดตั้งการ์ด DISA

Program-> 3. Group -> 3-5 OGM Group

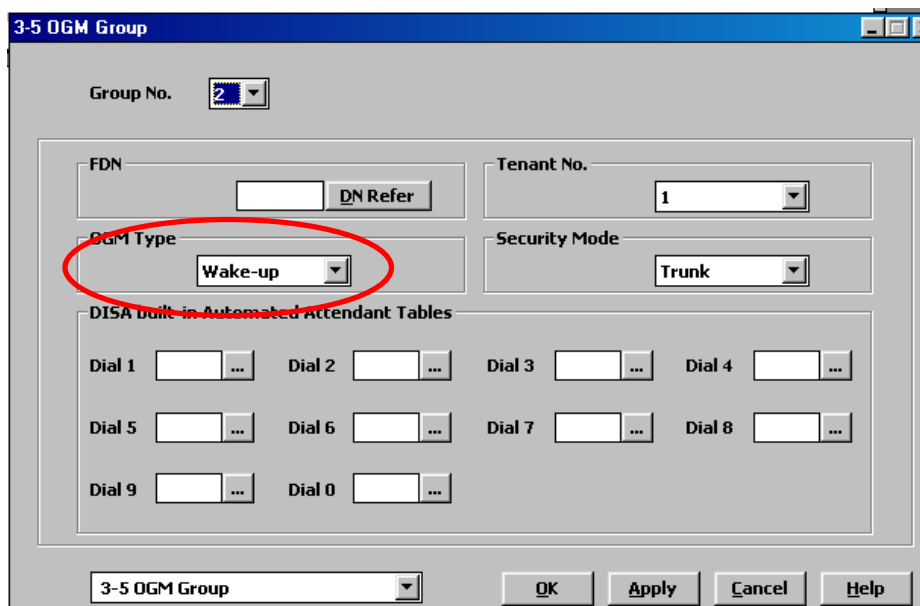

OGM Type : Wake-Up

บันทึก : ยกหู -> 361 -> (กลุ่ม 1-8)-> บันทึกเสียง -> กดปุ่ม Auto Store -> วางหู
การฟัง : ยกหู -> 362 -> (กลุ่ม 1-8) -> ฟังเสียง -> วางหู

Date	Time	T	Ext	CO	Dial Number	Duration	Cost:\$	Acct code	CC
22/02/00	01:31PM	1	E1017		Timed Reminder / Start				
22/02/00	01:31PM	1	E1017		Timed Reminder / No Answer				

รูปแสดงการพิมพ์ข้อมูลในการตั้งเวลาปลุก แล้วผู้เข้าพักรับสายหรือไม่ได้รับสาย

Call Pick Up (การรับสายแทน)

Program ->2.System ->2-2 Numbering Plan

28. CO Call Pickup	4*
29.Group Call Pickup	40
30.Direct Call Pickup	41
43.Dial Call Pickup Deny	Set/Cancel 720

Program ->4.Line ->4-2 Extension Line

Call Pickup Deny

Enable	การตั้งการห้ามรับสายแทนได้
Disable	ห้ามตั้งการห้ามรับสายแทน

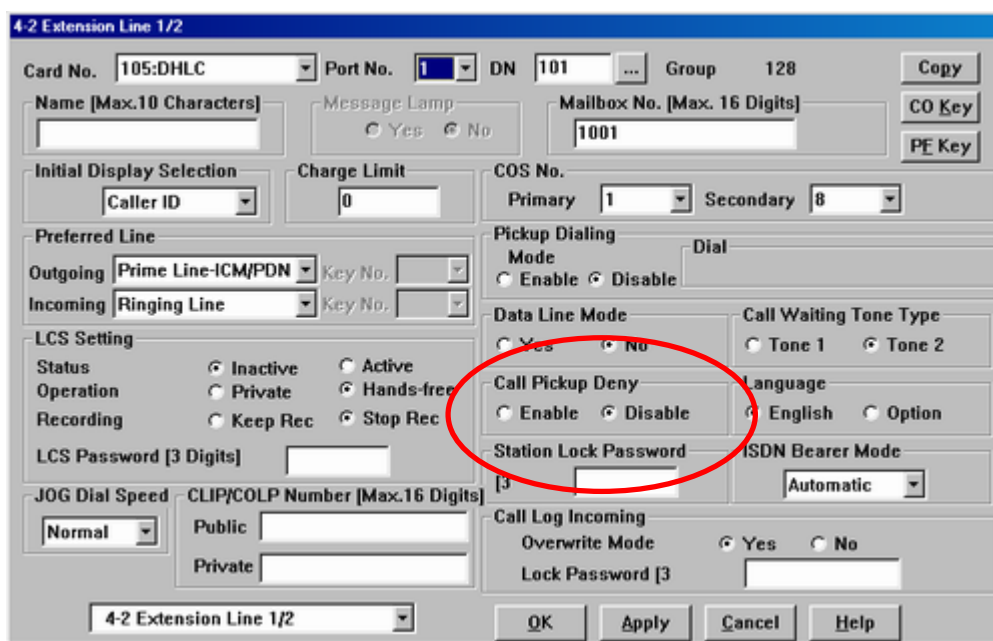

การใช้งาน รับสายแทนสายใน ในกลุ่มเดียวกัน

Key/SLT ยกหู -> 40 -> สนนทนา

การใช้งาน รับสายแทนสายใน ต่างกลุ่มกัน

Key/SLT ยกหู -> 41 ->หมายเลขสายในที่กระดิ่งดัง -> สนทนา
การใช้งาน รับสายแทนสายนอก

Key/SLT ยกหู -> 4* -> สนทนา
หมายเหตุ รับสายแทนในกลุ่ม UCD ไม่ได้

การตั้งการห้ามรับสายแทน

ยกหู -> 720 ->1 ->วางหู

การยกเลิก

ยกหู -> 720 ->0 ->วางหู

Paging การประกาศ

การประกาศมี 3 แบบ

- | | |
|---------------------------|--------------------------|
| 1. External paging | ประกาศภายนอกมี 2 ชุด |
| 2. Internal paging | ประกาศภายในมี 16 กลุ่ม |
| 3. All | ประกาศทั้งภายในและภายนอก |

Program ->2.System ->2-2 Numbering Plan

- | | |
|--|------------|
| 24. External Paging | 32 |
| 25. External Paging Answer/TAFAS Answer | 42 |
| 26. Station Paging | 33 |
| 27. Station paging Answer | 34 |
| 53. External BGM On/Off | 35 |
| 93. Paging Deny Set/Cancel | 721 |

Program ->3. Group ->3-3 Paging Group

การตั้งกลุ่มการประกาศภายในออกทางลำโพงเครื่องเดียว กำหนดได้ 16 กลุ่ม กลุ่มละไม่เกิน 24 กลุ่มสายใน

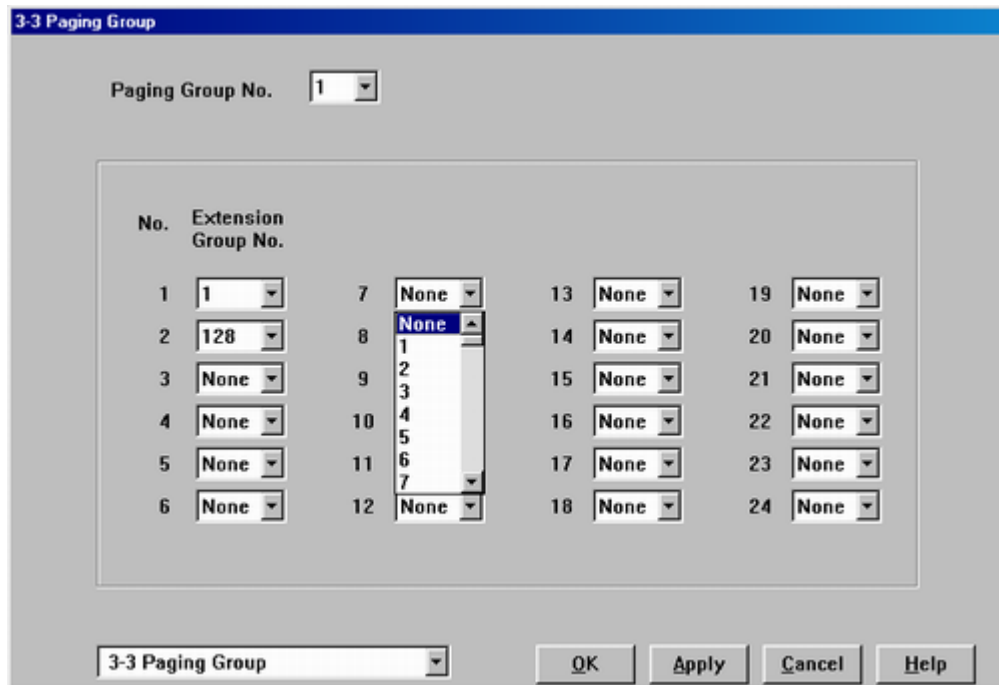

Paging Group No.

กลุ่มการประกาศสายใน(1-16)

Extension Group No.

กลุ่มสายในที่ต้องการ

หมายเหตุ กลุ่มสายในอยู่ในกลุ่มการประกาศได้เพียง 1 กลุ่มเท่านั้น

การประกาศภายใน Key/SLT

ยกหู -> 33 ->หมายเลขกลุ่มการประกาศ (1-16) ->ประกาศ ->สนทนา

การประกาศภายในทุกกลุ่ม Key/SLT

ยกหู -> 33 -># ->ประกาศ ->สนทนา

การรับการประกาศ Key/SLT

ยกหู -> 43 -> สนทนา

การประกาศภายนอก Key/SLT

ยกหู -> 32 ->1 External Paging 1 ->ประกาศ ->สนทนา

ยกหู -> 32 ->2 External Paging 2 ->ประกาศ ->สนทนา

ยกหู -> 32 ->0 External Paging 1&2 ->ประกาศ ->สนทนา

การรับการประกาศ Key/SLT

ยกหู -> 42->1 External Paging 1 -> สนทนา

ยกหู -> 42->2 External Paging 2 -> สนทนา

การประกาศทั้งภายในและภายนอก

ยกหู -> 32 ->* ->ประกาศ ->สนทนา

ยกหู -> 33 ->* ->ประกาศ ->สนทนา

Program ->2.System ->2-1 Tenant

- External Paging Tone (การปิด/เปิด เสียงเตือนที่ลำโพงภายนอก)
- Confirmation Tone for Station Or External paging (การปิด/เปิด เสียงเตือนที่สายในที่ทำกรประกาศ)

Program ->2. System ->2-7 System Option 1

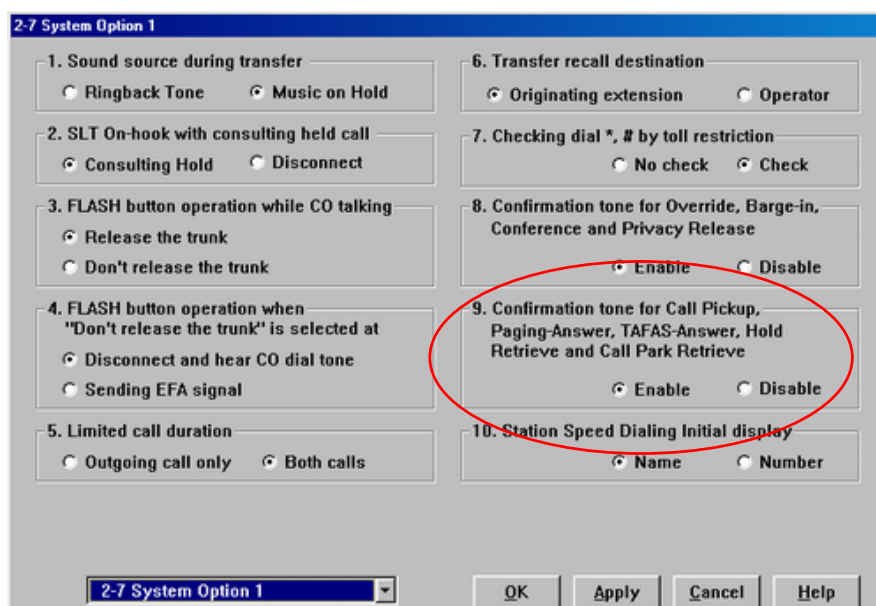

10. Confirmation Tone for Call pickup,Paging Answer,TAFAS Answer,Hold Retrieve

- Enable** มีเสียงเตือนที่โทรศัพท์ก่อนการสนทนา
- Disable** ไม่มีเสียง

Program ->4. Line ->4-5 External paging

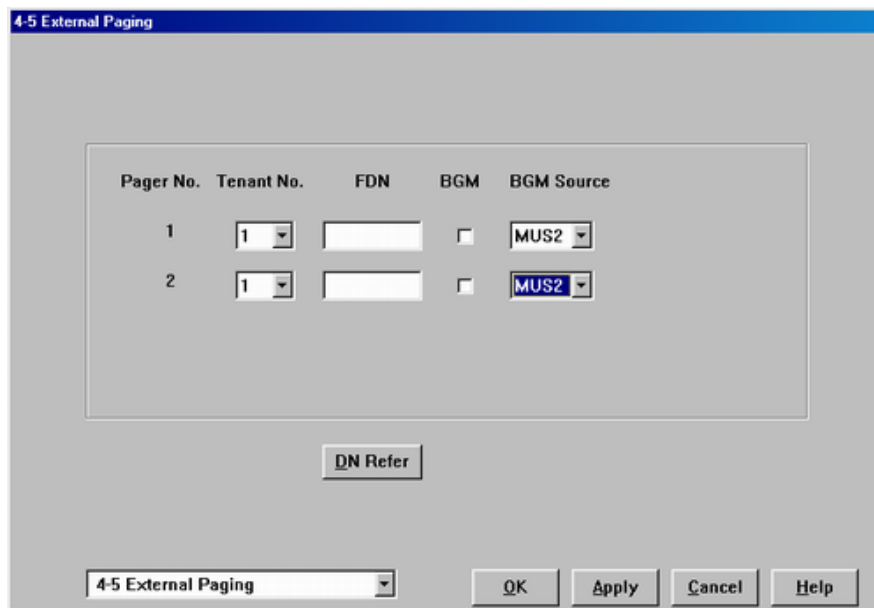

- FDN** ชื่อการประกาศภายนอก
- BGM** เปิดเพลงออกลำโพงภายนอก
- BGM Source** เพลงที่ออกลำโพงภายนอก
- การเปิด/ปิด** เพลงออกลำโพงภายนอก ทำที่โอเปอร์เรเตอร์
- ยกหู -> 35 -> วางหู
- การตั้งห้ามการประกาศออกโพงที่เครื่องคีย์**
- การตั้ง** ยกหู -> 721 -> 1 -> วางหู
- การยกเลิก** ยกหู -> 721 -> 0 -> วางหู
- การโอนสายไปที่การประกาศภายนอก**

Key สนนทกั้บสายนอก -> Transfer -> 32 ->1 หรือ 2 -> ประกาศ -> สนนทนา

SLT สนนทกั้บสายนอก -> Flash -> 32 ->1 หรือ 2 -> ประกาศ -> สนนทนา

การโอนสายไปที่การประกาศภายใน

Key สนนทกั้บสายนอก -> Transfer -> 33 ->1-16 -> ประกาศ -> สนนทนา

SLT สนนทกั้บสายนอก -> Flash ->

EFA (External Feature Access)

การส่งสัญญาณ Flash Time ออกสายนอกที่กำลังใช้งานอยู่ เพื่อใช้รับ
Call waiting ของสายนอก

Program ->2.System ->2-2 Numbering Plan

38. External Feature Access 6

Program ->3.Group ->3-1 Trunk Group

Flash Time => 600 mS

None,80 mS,300 mS,600 mS,900mS,1200mS

Program ->2.System ->2-7 System Option 1

3.Flash button operation while CO Talking

การตั้งการทำงานของปุ่ม Flash บนเครื่องคีย์ เมื่อกดขณะสนทนา
กับสายนอก

Release the Trunk ตัดสายนอก

Don't release the Trunk ไม่ตัดสายนอก

4.Flash button operation when "Don't release the Trunk"

การตั้งการทำงานถ้าในข้อ3 เลือก "Don't release the Trunk"

Disconnect and hear CO dial Tone

ตัดสายทิ้ง แต่ได้สัญญาณ Dial Tone สายนอก
 Sending EFA Signal
 ส่งสัญญาณ Flash ให้สายนอก

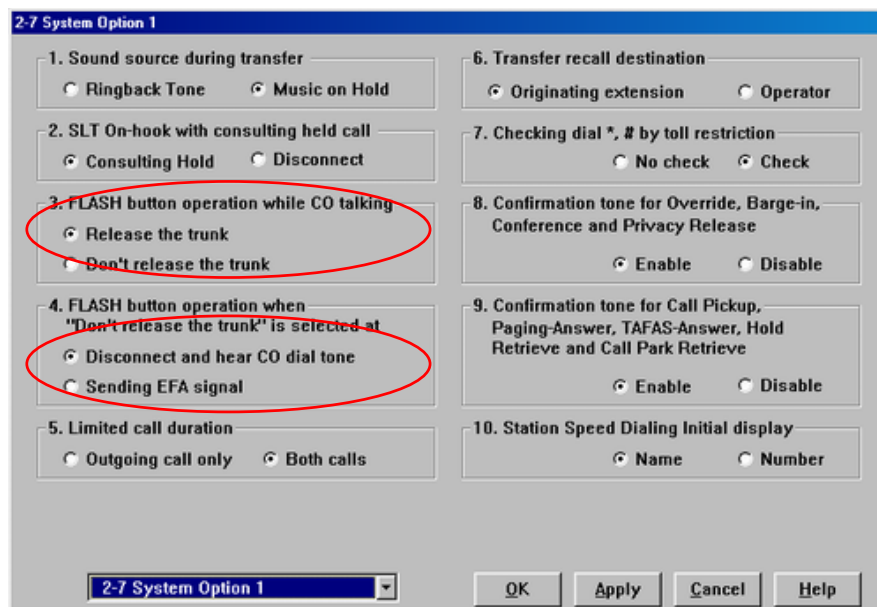

การใช้งาน

Key ขณะสนทนาสายนอก ->ปุ่ม EFA หรือ Transfer +6 ->สนทนาสายนอกอื่น
 SLT ขณะสนทนาสายนอก ->ปุ่ม Flash +6 ->สนทนาสายนอกอื่น

Message Waiting

การฝากไฟ Message แสดงให้โทรกลับ

KX-TD50175X (ESLC) ใช้ร่วมกับ SLT ที่มีไฟ Message เช่นรุ่น KX-T7310X,
 KX-T7315X, KX-T7101X

Program ->2.System ->2-2 Numbering Plan

40.Message Waiting Set/Cancel/Call back

70

Program ->4.Line ->4-2 Extension Line 1/2

Message lamp การกำหนดการใช้งานไฟ Message

Yes ใช้งาน

No ไม่ใช้งาน

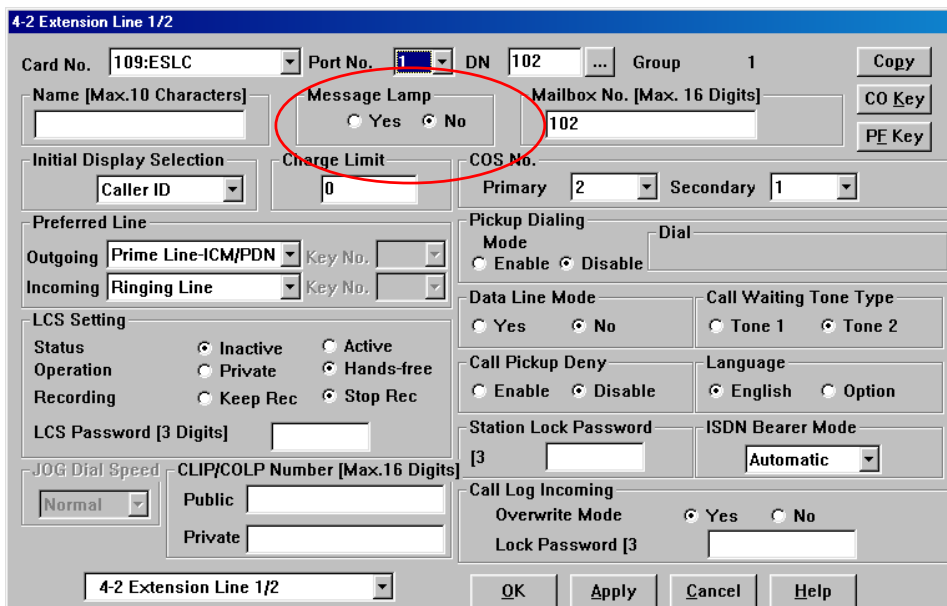

การกำหนดปุ่ม Message ที่เครื่องคีย์

Program -> 99 ->ปุ่มสายนอก ->3 -> Auto dial

Program ->2.System ->2-7 System Option 3

27. Message waiting lamp pattern

การเลือกรูปแบบของสัญญาณไฟ Message

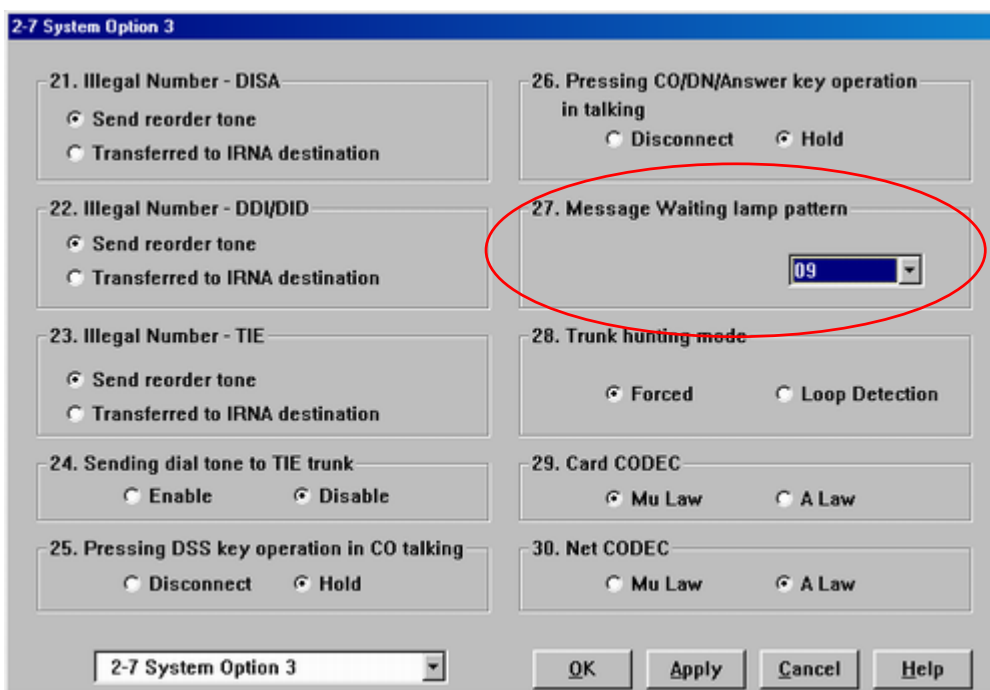

การใช้งาน การฝาก Message

Key เรียกไปสายไม่ว่าง/ว่าง -> กดปุ่ม Message -> วางหู

SLT ยกหู -> 70 -> 1 -> สายในที่ต้องการฝาก Message -> วางหู

การเรียกกลับสายในที่ฝาก Message

FIFO (First In First Out) เข้าก่อน - ออกก่อน

แต่เครื่องคีย์ที่มีปุ่ม Message ที่มีหน้าจอสามารถเลือกเรียกกลับได้ โดยการกดปุ่ม Message สายในที่ต้องการแล้วกดปุ่ม SP-Phone หรือยกหู แล้วกดปุ่ม Message อีกครั้ง

Key ยกหู -> กดปุ่ม Message -> สนนทนา -> วางหู

SLT ยกหู -> 70 -> 2 -> สนนทนา -> วางหู

การยกเลิก

Key/SLT ยกหู -> 70 -> 0 -> สายในปลายทาง -> วางหู

Key/SLT การลบทั้งหมด ยกหู -> 70 -> 1 -> สายในต้นทาง -> วางหู

Data Line Security

การตั้งป้องกันสายในอื่นๆเข้ามารบกวนขณะสายในนี้ส่ง FAX หรือต่อ Modem เช่น Call waiting, Hold recall, Executive busy override

Program -> 2.System -> 2-2 Numbering plan

44. Data line security

730

Program -> 4.Line -> 4-2 Extension line 1/2

Data line security

Yes การกำหนดให้ใช้งานได้

No ไม่กำหนดให้ใช้งานได้

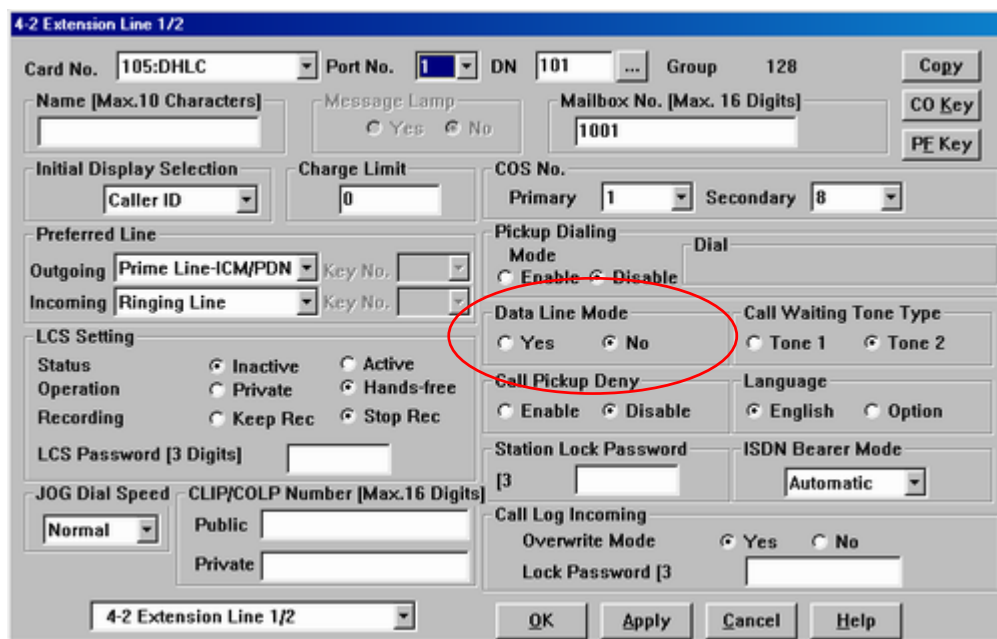

การใช้งาน

การตั้ง ยกหู ->730 -> 1 -> วางหู

การยกเลิก ยกหู ->730 -> 0 -> วางหู

Electronic Station Lockout

การตั้งรหัสสำหรับการห้ามใช้สายนอกของสายในแต่ละเครื่อง

Program->2.System->2-2Numbering Plan

50.Station Lock Set/Cancel 762

การตั้ง Key/SLT

ยกหู -> 762 ->รหัส 3 หลัก เหมือนกัน 2 ครั้ง -> วางหู

การยกเลิก Key/SLT

ยกหู -> 762 ->รหัส 3 หลัก 1 ครั้ง -> วางหู

เมื่อตั้งแล้วจะโทรออกได้ภายในเท่านั้น

Program->4.Line->4-2 Extension Line 1/2

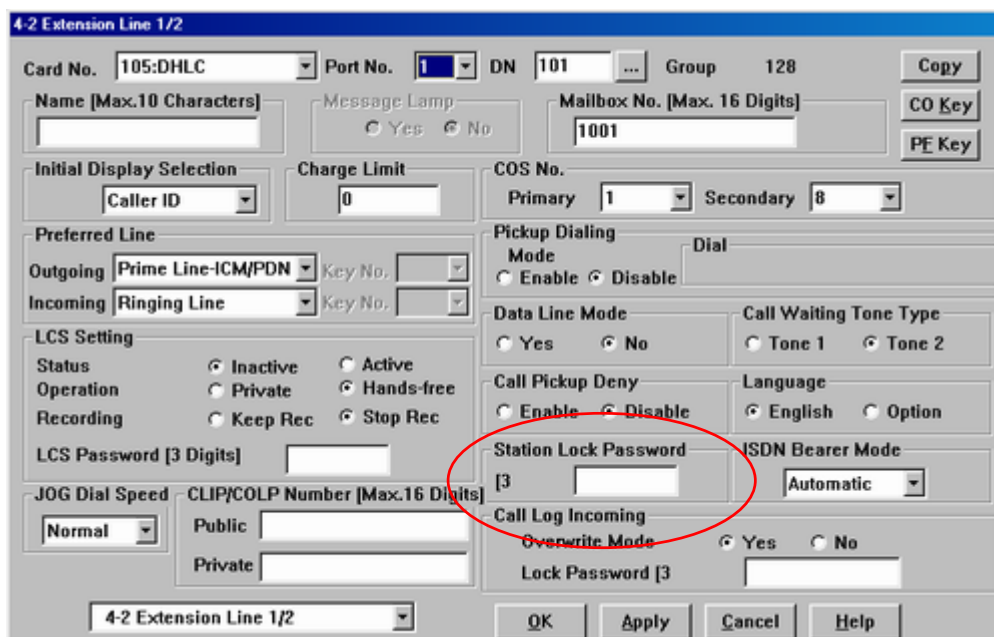

Station Lock Password 3 Digits

การดูรหัสที่ตั้งไว้หรือลบเพื่อยกเลิกการทำงาน

การตั้งหรือยกเลิก โดย โอเปอเรเตอร์

Program->99->01->หมายเลขสายในหรือ * = ทุกสายใน -> 1 Unlock ยกเลิก

- 2 Lock Outside call ห้ามโทรออกสายนอกแต่โทรภายในได้
- 3 Lock intercom calls except operator call ห้ามโทรภายในยกเว้นโอเปอเรเตอร์แต่โทรออกสายนอกได้

Automatic Callback Busy (Camp-On)

การโทรออกสายในหรือสายนอกแล้วไม่ว่างต้องการจองสายไว้

Program->2.System->2-2 Numbering

59. Automatic call back busy Cancel 46

การใช้งาน

ยกหู ->เรียกสายใน ->สายไม่ว่าง(Busy) ->6 ->วางหู ; ปลายทางสายว่าง ->จะเรียกกลับมา ->ต้นทางได้ยินเสียงกระดิ่ง ->ต้นทางยกหูในเวลาไม่เกิน 4 Ring(16 sec) ->ปลายทางได้ยินเสียงกระดิ่ง ->รอสนทนา ->วางหู

ยกหู ->ตัด 9 ขอสายนอก ->สายไม่ว่าง(Busy) ->6 ->วางหู ; สายนอกว่าง ->จะเรียกกลับมา ->ต้นทางได้ยินเสียงกระดิ่ง ->ยกหูได้สัญญาณสายนอก ->กดเลขหมายที่ต้องการติดต่อ ->รอสนทนา ->วางหู

หมายเหตุ ในเวลาเดียวกัน สามารถจองสายในหรือสายนอกอย่างไร้ข้อสงสัย

Station Program Clear (Station Feature Clear)

Program->2.System->2-2Numbering Plan

39. Station Program clear 790

Program->2.System ->2-7System Option 2

15. Special dial tone after setting feature

การกำหนดให้ได้ยินสัญญาณ Dial Tone แบบใหม่ในการใช้งานพีเจอร์ต่างๆ

Enable	ได้ยินสัญญาณ Dial Tone แบบใหม่
Disable	ยินสัญญาณ Dial Tone แบบปกติ

2-7 System Option 2

11. Sending pulse signal during CO call
 Enable Disable

12. Automatic adjustment of the clock using Caller ID information
 Yes No

13. DISA prolong operation
 Limited [10 times]
 No limit

14. Dialing " * * " in DISA CO-to-CO talking
 Disconnect and make a new call
 Send out Dial " * * "

15. Special dial tone after setting feature
 Enable Disable

16. Duration starting mode
 Answer or Time-out Answer

17. Destination Busy - DISA
 Send busy tone
 Transferred to IRNA destination

18. Destination Busy - DDI/DID
 Send busy tone
 Transferred to IRNA destination
 Wait till the destination becomes idle

19. Destination Busy - TIE
 Send busy tone
 Transferred to IRNA destination

20. Off-hook Monitor
 Enable Disable

2-7 System Option 2

OK Apply Cancel Help

ฟีเจอร์ที่จะถูกยกเลิก

1. *Absent message*
2. *Automatic callback busy*
3. *Background music that turn on (กด "1" ที่ คีย์)*
4. *Call Forwarding/Do Not Disturb*
5. *Call log, Incoming*
6. *Call Pickup Deny*
7. *Call waiting*
8. *Data line security mode*
9. *Executive busy override deny*
10. *Log-Out*

- 11. Message waiting
- 12. Paging Deny
- 13. Parallel Telephone enable
- 14. Pickup dialing
- 15. Time reminder
- 16. Walking Station

Parallel telephone

การต่อโทรศัพท์แบบ Key กับ SLT ให้ใช้งานร่วมกันในพอร์ตเดียวกัน

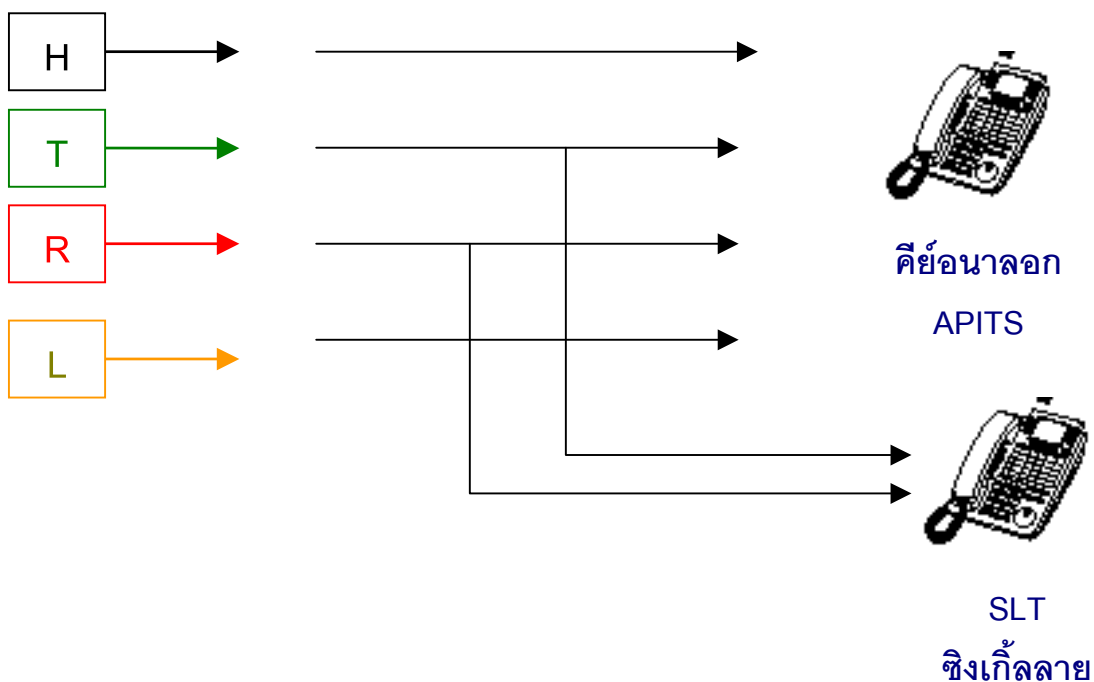

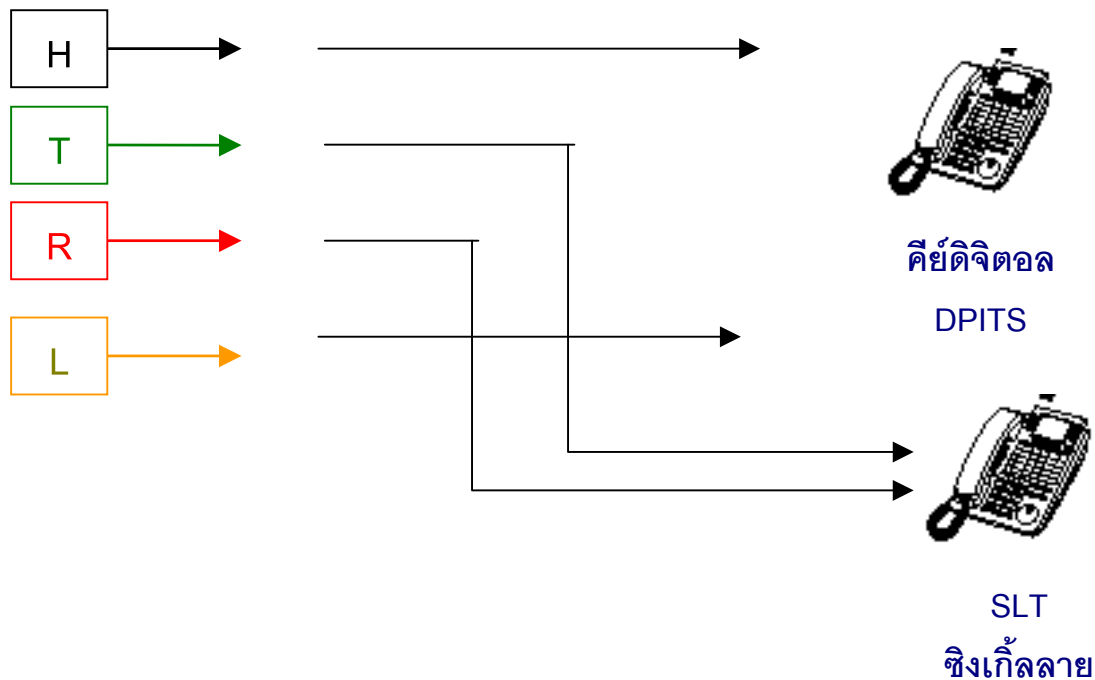

Program ->1.Configuration ->1-3 Extension Port Assignment

Parallel/XDP = Parallel

Program->2.System ->2-2 Numbering plan

52. Parallel telephone mode

39

การใช้งาน

การเปิด ยกหู -> 39 -> 1 -> วางหู

การปิด ยกหู -> 39 -> 0 ->วางหู

การทำงาน

เรียกเข้าตั้งพร้อมๆกัน รับได้ทั้ง เครื่อง Key หรือ SLT ถ้าเป็นคีย์อนาลอกกับชิงเกิ้ลสายยกหูพร้อมกันสนทนาได้ทั้งคู่ แต่ถ้าเป็นคีย์ดิจิทัลกับชิงเกิ้ลสายยกหูสนทนาได้เครื่องใดเครื่องหนึ่งเท่านั้น

หมายเหตุ ถ้าต้องการนำเทปบันทึกเสียงอัตโนมัติมาต่อ ควรใช้การต่อแบบคีย์อนาลอกกับชิงเกิ้ลสาย

Conference การประชุมสายมีทั้ง 3 สายและ 5 สาย

ปกติประชุม 3 สายได้ 8 ชุด ประชุม 5 สายได้ 2 ชุดถ้าต้องการมากกว่านี้ซื้อการ์ดเพิ่ม

KX-TD50104X เพิ่มประชุม 3 สายอีก 64 ชุด

แบบ 3 สาย

1. 3 สายใน
2. 2 สายนอก + 1 สายใน
3. 1 สายนอก + 2 สายใน

กรณี 3 สาย

Key สนนทากับสายใน -> CONF (Transfer) ->หมายเลขสายในหรือ 9 ตามด้วยหมายเลขสายนอก -> สนนทนา ->CONF -สนทนนา 3 สาย

SLT สนนทากับสายใน -> Flash ->หมายเลขสายในหรือ 9 ตามด้วยหมายเลขสายนอก-> สนนทนา ->Flash +3 -สนทนนา 3 สาย

การกำหนดปุ่ม CONF ที่โทรศัพท์แบบคีย์

Program -> 99 ->ปุ่มสายนอก ->3 ->Auto Dial

ขณะประชุม 3 สาย

Key กดปุ่ม Transfer เป็นการสลับสายสนทนา

Key กดปุ่ม Flash สลับสายสนทนา

SLT กดปุ่ม Flash สายที่กดหลุดที่เหลือสนทนาได้

ประชุม 5 สาย ทำได้เฉพาะเครื่องคีย์เท่านั้น

1. 1สายนอก + 4 สายใน
2. 2 สายนอก + 3 สายใน
3. 3 สายนอก + 2 สายใน
4. 4 สายนอก + 1 สายใน

Program->2.System->2-2Numbering Plan

35.Call park/Call park retrieve 52

การใช้งาน

ยกหู ->52->*->หมายเลขสายในหรือ 9+ หมายเลขสายนอก ->สนทนา ->
CONF->หมายเลขสายในหรือ 9+ หมายเลขสายนอก ->สนทนา -> CONF->หมายเลข
สายในหรือ 9+ หมายเลขสายนอก ->สนทนา -> CONF->หมายเลขสายใน
หรือ 9+ หมายเลขสายนอก ->สนทนา -> CONF->หมายเลขสายในหรือ 9+ หมายเลข
สายนอก ->สนทนา -> CONF->CONF

Redial การโทรซ้ำหมายเลขสายนอกสุดท้าย

Program->2.System->2-2 Numbering Plan

34.Redial #

Key ยกหู -> Redial -> สนทนา

SLT ยกหู -> # -> สนทนา

หมายเหตุ ระบบจะทำการ Redial 4 ครั้ง ครั้งละไม่เกิน 1 นาที

Feature Number List (รหัสในการใช้งานฟังก์ชันต่าง ๆ)

Feature (ฟังก์ชัน)		รหัส	เลขหมายต่อไป
Absent message set - การตั้งข้อความแสดงว่าไม่อยู่	Set /Cancel	750	1 ถึง 9 , ยกเลิก 0
Account code Entry - การใส่รหัสในการโทรออก		49	รหัส -> # -> 9 ->หมายเลขสายนอก
Automatic callback busy(Camp on) cancel - การยกเลิกการจองสาย		46	
Back Ground Music(BGM) -External On/Off - การเปิด-ปิด เสียงดนตรีออก ลำโพงภายนอก		35	
Call Forward - การตั้งการโอนสายอัตโนมัติ	set/Cancel	710	2-6, ยกเลิก 0
Call Forward Follow me - การตั้งการโอนสายอัตโนมัติตามไปที่ใหม่	set/Cancel	710	ตั้ง 7, ยกเลิก 8
Call Hold - การพักสายของ SLT		50	
Call hold Retrieve Outside call - การยกเลิกการพักสายของสายนอก		53	หมายเลขพอร์ตทสายนอก
Call hold Retrieve Intercom call - การยกเลิกการพักสายของสาย ใน		51	หมายเลขสายใน
Call Log Incoming ,Overwrite mode -		56	ตั้ง 1, ยกเลิก 0
Call Log Incoming - Log lock		57	รหัส(000-999) 2 ครั้ง
Call Log Incoming - Log Unlock		57	รหัส(000-999) 1 ครั้ง
Call park/ Call park retrieve - การพักสายในระบบและการยกเลิก		52	ตำแหน่ง (00-99)
Call pickup,Directed - การรับสายแทนต่างกลุ่ม		41	หมายเลขสายใน
Call pickup,Group - การรับสายแทนในกลุ่มเดียวกัน		40	
Call Pickup,Deny set/cancel - การตั้งและยกเลิกการห้ามรับสายแทน		720	ตั้ง 1, ยกเลิก 0
Call waiting Set/cancel - การตั้งและยกเลิกการเรียกสายซ้อน		731	1,2,3 ยกเลิก 0
Data line security set/cancel - การตั้งและยกเลิกสัญญาณรบกวนสายใน		730	ตั้ง 1, ยกเลิก 0
Do Not Disturb(DND) set/cancel - การตั้งและยกเลิกการห้ามรบกวน		710	ตั้ง 1, ยกเลิก 0
Doorphone Call - การเรียกโทรศัพท์ติดประตู		31	ตัวที่ (1-8)
Door opener - การเปิดประตู		55	ตัวที่ (1-8)
Electronic station lock set - การตั้งการห้ามใช้โทรศัพท์		762	รหัส(000-999) 2 ครั้ง
Electronic station lock cancel - ยกเลิกการตั้งการห้ามใช้โทรศัพท์		762	รหัส(000-999) 1 ครั้ง
Executive busy override Deny Set/Cancel - การตั้งและยกเลิกการแทรกสาย		733	ตั้ง 1, ยกเลิก 0
External Feature Access(EFA) - การรับสายเรียกซ้อนภายนอก		6	
External Modem control - การใช้คำสั่งโมเด็มภายนอก		791	คำสั่ง (1-5)
Live Call Screen (LCS) Password set - การตั้งรหัสในการใช้ LCS		799	รหัส(000-999) 2 ครั้ง
Live Call Screen (LCS) Password cancel - ยกเลิกการตั้งรหัสในการใช้ LCS		799	รหัส(000-999) 1 ครั้ง

Log In/ Log Out - การเข้าและออกจากกลุ่มสายใน		45	ตั้ง 1, ยกเลิก 0
Message Waiting Set - การตั้งการฝากไฟให้เรียกกลับ		70	1 -> หมายเลขสายใน
Message Waiting Cancel - ยกเลิกการฝากไฟให้เรียกกลับ		70	0 -> หมายเลขสายใน
Message Waiting Callback - เรียกกลับผู้ฝากไฟให้เรียกกลับ		70	2
Feature (ฟังก์ชัน)		รหัส	เลขหมายต่อไป
Night service set/ cancel - การตั้งการทำงานกลางวัน - กลางคืน		78	ตั้ง 1, ยกเลิก 0
Operator call - การเรียกโอเปอเรเตอร์		0	
OGM Recording - การบันทึกเสียงข้อความตอบรับ		361	ข้อความ (1-8)
OGM Playback - การฟังข้อความที่บันทึก		362	ข้อความ (1-8)
Outward Dialling,Local access/ARS - การขอใช้สายนอกหรือการใช้ ARS		9	
Outward Dialling,Trunk group access - การขอใช้สายนอกจากกลุ่มสายนอก		8	กลุ่มสายนอก (01-48)
Paging All - การประกาศทั้งภายในและภายนอก		32/33	*
Paging External - การประกาศภายนอก		32	0 ทั้งหมด, ตัวที่ (1-2)
Paging External Answer/TAFAS Answer - การรับการประกาศภายนอก		42	ตัวที่ (1-2)
Paging group - การประกาศในกลุ่มสายใน		33	กลุ่มที่ (01-16)
Paging group Answer- การรับสายประกาศในกลุ่มสายใน		43	
Paging Deny set/cancel - การตั้งและยกเลิกการห้ามการประกาศ		721	ตั้ง 1, ยกเลิก 0
Parallel Telephone Connection set/cancel - การต่อ SLT พ่วงกับ Key		39	ตั้ง 1, ยกเลิก 0
Hot Line Assignment - การตั้งหมายเลขโทรออกสายด่วน		74	2 -> 9 -> หมายเลขสายนอก -> #
Hot Line Set - การให้โทรออกหมายเลขโทรออกสายด่วน		74	1
Hot Line Cancel - การยกเลิกการใช้ตั้งหมายเลขโทรออกสายด่วน		74	0
Quick Dial 1-8 - การโทรออกแบบด่วน			
Redial,Last number - การโทรซ้ำหมายเลขสายนอกเดิม		#	
Remote DND set/cancel - การตั้งและยกเลิกการห้ามรบกวนจาก โอเปอเรเตอร์		722	หมายเลขสายใน
Remote FWD cancel/Once - ยกเลิกจากโอนสายอัตโนมัติ โอเปอเรเตอร์		723	หมายเลขสายใน
Remote Time Reminder set - การตั้งเวลาปลุกจาก โอเปอเรเตอร์		7*1	สายใน ->HHMM ->(0/1)->(0/1)
Remote Time Reminder cancel - ยกเลิกการตั้งเวลาปลุกจาก โอเปอเรเตอร์		7*0	หมายเลขสายใน
Remote Time Reminder confirm - การดูเวลาที่ตั้งปลุกจาก โอเปอเรเตอร์		7*2	หมายเลขสายใน
Station Program Clear - การยกเลิกการทำงานต่าง ๆ		790	
Station speed dialing - การโทรออกโดยหมายเลขที่ตั้งไว้		3*	ตำแหน่ง (0-9)
Station speed dialing programming- การตั้งหมายเลขโทรออก		30	ตำแหน่ง (0-9) -> หมายเลข -> #
System Speed Dialing (SLT) - การโทรออกหมายเลขที่บันทึกไว้ในระบบ		*	ตำแหน่ง (000-999)
TIE Line access - การขอใช้สายนอกแบบ TIE		77	

Time reminder set - การตั้งเวลาปลุก		7611	hhmm -> (0/1) ->(0/1)
Time reminder cancel- ยกเลิกการตั้งเวลาปลุก		7610	
Time reminder Confirm- ดูเวลาที่มีการตั้งเวลาปลุก		7612	
Trunk Busy out set - การตรวจสอบสายนอกอัตโนมัติกรณีสายเสีย		7261	พอร์ตทสายนอก
Trunk Busy out cancel - ยกเลิกการตรวจสอบสายนอกอัตโนมัติกรณีสายเสีย		7260	พอร์ตทสายนอก
Feature (ฟังก์ชัน)		รหัส	เลขหมายต่อไป
Trunk Busy out confirm - การดูการตรวจสอบสายนอกอัตโนมัติกรณีสายเสีย		7262	พอร์ตทสายนอก
Trunk Route control -		724	พอร์ตทสายนอก
UCD Monitor mode set/cancel -		725	FDN/ *
Walking COS Set – การโทรออกข้ามระดับการโทรออกของตนเอง		47	รหัส -> หมายเลขสายใน
Walking Station Start - การสลับการทำงานของโทรศัพท์		727	1
Walking Station END - ยกเลิกการสลับการทำงานของโทรศัพท์		727	0 -> หมายเลขสายในที่จะสลับ
Feature (ฟังก์ชัน)		Fixed 1	Fixed 2
ขณะไดยินสัญญาณสายไม่ว่าง			
Automatic callback busy (Camp on) - การจองสาย		6	6
Busy Station Signalling (BSS) - การเรียกสายซ้อนสายใน		1	2
Off Hook Call Announcement (OHCA)		1	2
OHCA,Whisper		1	2
Excecutive Busy Override - การแทรกสาย		2	3
ขณะไดยินสัญญาณห้ามรบกวน			
Do Not Disturb (DND) override - การแทรกการห้ามรบกวน		1	2
ขณะสนทนา			
Account Code delimiter		# / 99	# / 99
Alternate calling - Tone / Voice		*	*
Conference - การประชุมสาย		3	3
Door open- การเปิดประตูขณะสนทนา กับ Doorphone		5	5

Pulse to Tone conversation		*#	*#
ขณะโทรศัพท์วางหูอยู่			
Back Ground Music (BGM) On/Off - การเปิด-ปิดเพลงพักสาย		1	HOLD/ TRANSFER
Day/ Night mode display - การดูสภาวะกลางวัน/กลางคืน		#	#
Time display /self extension display switch - การสลับการทำงานหน้าจอ		*	*

Caller ID

การแสดงผลเลขผู้เรียกมาแสดงที่โทรศัพท์แบบคีย์มีจอหรือ **PC Console**
พร้อมทั้งทำการพิมพ์เลขหมายผู้เรียกออกทางเครื่องพิมพ์

การติดตั้งการ์ด

1.KX-TD50180X ELCOT มี 8 สายนอกพร้อม Line Reverse

2.KX-TD193X Caller ID แบบ FSK มี 4 สายนอก

3.KX-TD193DX Caller ID แบบ FSK/DTMF มี 4 สายนอก

Program -> 1.Configuration -> 1-1 Slot Assignment

Basic Shelf			Expansion Shelf 1			Expansion Shelf 2		
Slot No.	Card Type	Status	Slot No.	Card Type	Status	Slot No.	Card Type	Status
1	ELCOT		1	PRI30		1		
2			2			2		
3	E&M		3	ELCOT		3		
4	BRI		4			4		
5	DHLC		5			5		
6	RCOT		6	DPH		6		
7	DLC		7			7		
8			8			8		
9	ESLC		9			9		
10	DISA		10			10		
11			11			11		
12			12			12		
13	CPU		13			13		
14	TSW		14			14		

เลือกการ์ด LCOT (KX-TD50180X)

ให้ทำการดับเบิลคลิกที่การ์ด LCOT เพื่อเลือกติดตั้งการ์ด KX-TD193X หรือ KX-TD193DX พร้อมตั้งค่าต่างๆที่ต้องการ

Card Properties (101 : ELCOT)

First Dial Timer: 1.0 s | Inter-digit Pause: 830 ms | Pulse Type: Type-A (Normal)

% Break: 60% 67% | Pulse Break Time Adjustment: 0 ms | DTMF Inter-digit Pause Time: 112 ms

Flash Time: 608 ms | Bell Detection Time: 144 ms | Bell Disappearance Timer: 5 s

Pulse Feedback Tone: Yes No | Collision Guard Timer: | Gain Adjustment: 0 dB

Caller ID | Pay Tone | Dial Tone

OK | Cancel | Help

Caller ID

Caller ID Option Card Type: KX-TD193X KX-TD193DX | LPR Version: 0

Caller ID Detection: 1 2 3 4 5 6 7 8

Detection Start Time: 240 ms | Detection Time: 2000 ms

Carrier Detection: Enable Disable | Header Examination: Enable Disable

Caller ID Signal Type: FSK DTMF

DTMF Caller ID Setting

Start Code - 1: A B C D * # None

Start Code - 2: A B C D * # None

End Code: A B C D * #

"PRIVATE" Code:

"OUT OF AREA" Code:

"LONG DISTANCE" Code:

"COIN PHONE" Code:

"INTERNATIONAL" Code:

"TECHNICAL REASON" Code:

"UNKNOWN NUMBER" Code:

"RESTRICTED NUMBER" Code:

"MESSAGE WAITING" Code:

"MESSAGE REVIEWED" Code:

Program->5.Feature->5-12 Caller ID Registration

การกำหนดชื่อและหมายเลขของลูกค้าหรือบุคคลที่ต้องทำการติดต่อ

No.	Name [Max. 16 Characters]	Number [Max. 24 Digits]
1		
2		
3		
4		
5		
6		
7		
8		
9		
10		

Tenant	บริษัท (1-8)
Entry No.	ลำดับของ Caller ID (1-1000)
Name	ชื่อไม่เกิน 16 ตัวอักษร
Number	เลขหมายไม่เกิน 24 หลัก

Program ->5.Feature ->5-11 Caller ID Modification

การรับเลขหมายมาแล้วทำการปรับเปลี่ยนเลขหมายก่อนการบันทึกไว้

Call log (การเก็บเลขหมายที่มีการใช้งานหรือรับเข้ามา)

มี 2 แบบ

แบบที่ Call log, Incoming

การเก็บเลขหมายที่มีการโทรเข้า ได้เฉพาะคีย์ดิจิตอล รุ่น

KX-T7230X, KX-T7235X, KX-T7433X, KX-T7436X

สามารถเก็บได้สูงสุด 30 เลขหมาย

<Information sample>

10101:Panasonic	---	พอร์ตสายนอก: ชื่อสายนอก
012345678	---	หมายเลขของ Caller ID
Nina Thomas	---	ชื่อของ Caller ID
MAY22 09:00PM	---	วัน/เดือน/ปี เวลา
SEQ01 02CALL	---	SEQ แสดงลำดับที่เท่าไร (1-30)
MENU CLR NEXT		เรียกมาจำนวนกี่ครั้งสูงสุด 30 ครั้ง

การโทรกลับ

ยกหู -> กดปุ่มเลขหมายที่ต้องการ -> สนนทนา -> วางหู

ลักษณะการทำงาน

1. กรณีเรียกเข้ามาเป็น DIL 1:N (เช่น Incoming Group, Ring group, Phantom) ถ้ากระดิ่งมาดังหลาย ๆ เครื่อง แต่ไม่มีการรับสายหมายเลขจะเก็บที่เครื่องคีย์หมายเลขพอร์ตต่ำสุด
2. ถ้าโอนสายนอกไปที่สายในแล้วไม่รับสาย หมายเลข Caller ID จะเก็บที่เครื่องที่ไม่ได้รับสาย

3. สายในตั้ง Call Forwarding แบบ All,Busy,No Answer

All calls/Busy Caller ID จะเก็บที่ปลายทาง

No Answer Caller ID จะเก็บที่ต้นทางและปลายทาง

4. ถ้ามีสายเรียกเข้ามามากกว่า 30 สายสามารถกำหนดการทำงานดังนี้

4.1 ทับลำดับแรกก่อนไปเรื่อยๆ (Overwrite)

4.2 ไม่รับเลขหมายที่เกิน

Program->2.System->2-2Numbering plan

55.Call log Incoming,Overwrite mode

56

การตั้ง ยกหู -> 56 -> 1 -> วางหู

ทับลำดับแรกก่อนไปเรื่อยๆ

การตั้ง ยกหู -> 56 -> 1 -> วางหู

ไม่รับเลขหมายที่เกิน

Program ->4.Line ->4-2 Extension Line 1/2

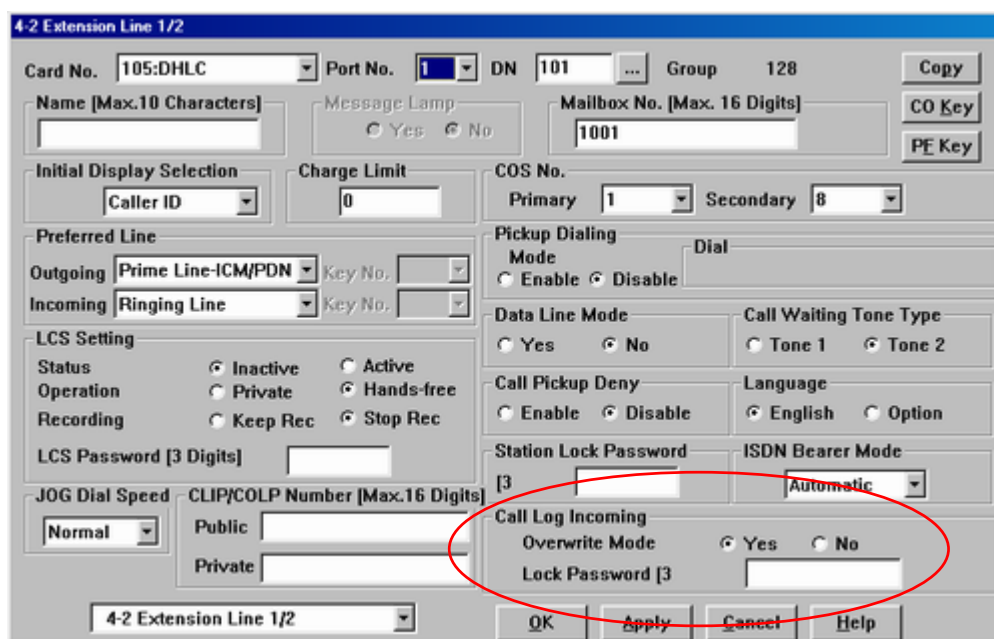

Call log,Incoming

Overwrite mode

Yes/No

Lock Password

3 Digits

5. การปิดห้ามคนอื่นมาดูเลขหมายที่เก็บไว้

Program->2.System->2-2 Numbering Plan

56. Call log,Incoming,Log Lock

57

การตั้งห้ามคนอื่นมาดูเลขหมายที่เก็บไว้

ยกหู -> 57 -> รหัส 3 หลัก เหมือนกัน 2 ครั้ง -> วางหู

การยกเลิกห้ามคนอื่นมาดูเลขหมายที่เก็บไว้

ยกหู -> 57 -> รหัส 3 หลัก 1 ครั้ง -> วางหู

Call log ,Outgoing

การเก็บเลขหมายที่ต้องโทรออก 5 หมายเลขสุดท้ายเฉพาะ KX-T7235Xและ KX-T7436X

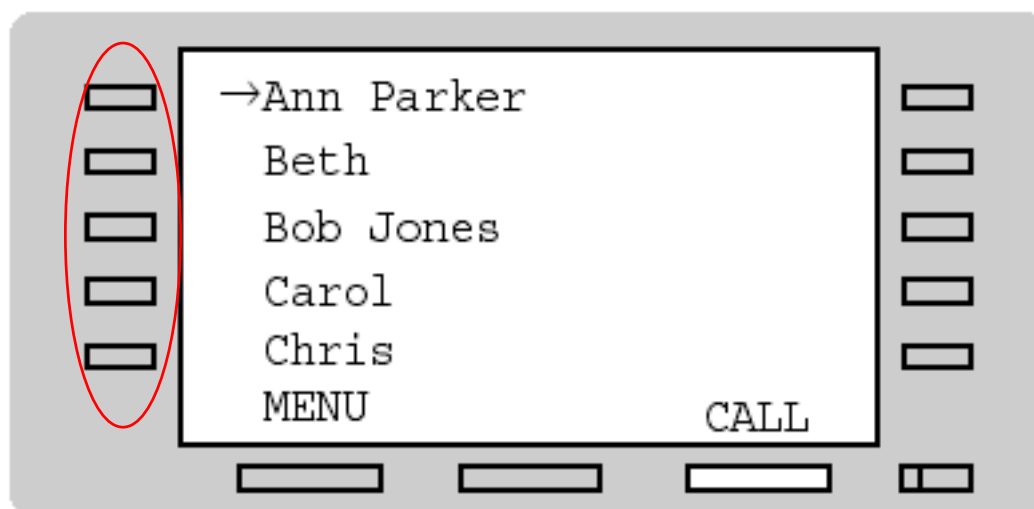

การโทรออกให้ทำการกดปุ่มที่ต้องการโทรออก

รูปแสดงการทำงานต่างๆของหน้าจอ KX-T7436X

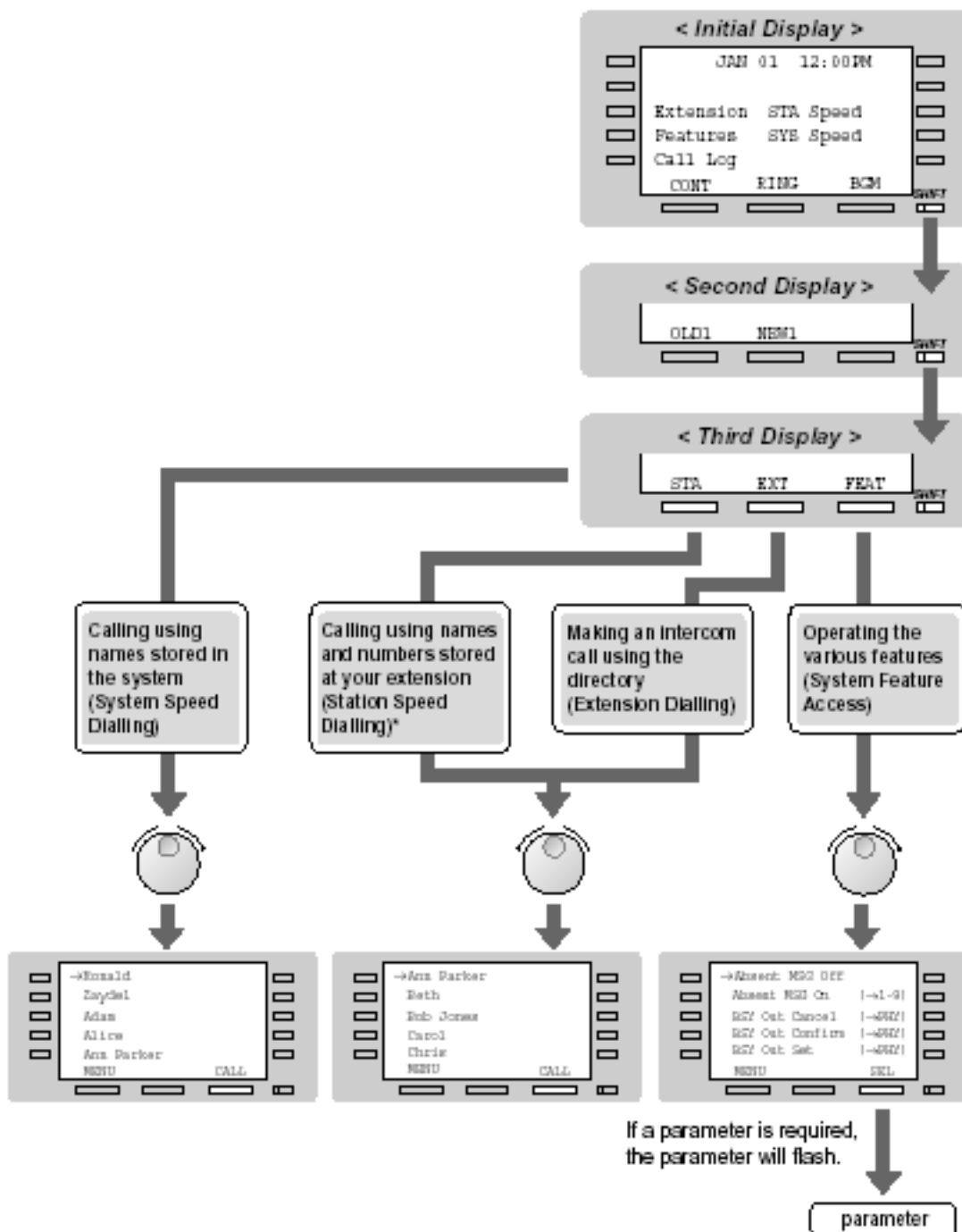

การต่อใช้งานระบบ ISDN

ระบบ ISDN มี 2 แบบคือ

1. BRI ISDN (2B+D) ได้แก่การ์ด KX-TD288CE
2. PRI ISDN (30B+D) ได้แก่การ์ด KX-TD50290CE

BRI Card (KX-TD50288CE)

- Insert this card into a free slot.

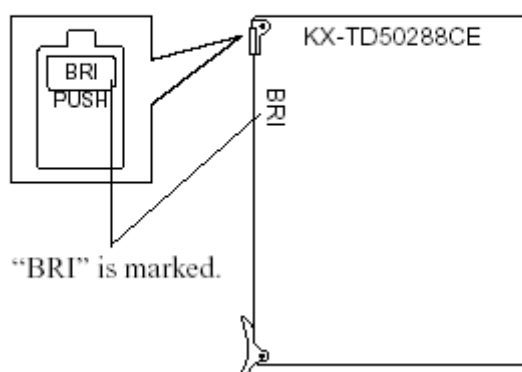

Connecting 4-conductor wiring cord to BRI card

Insert the 8-pin modular (RJ-45) plug into a jack on the BRI card.

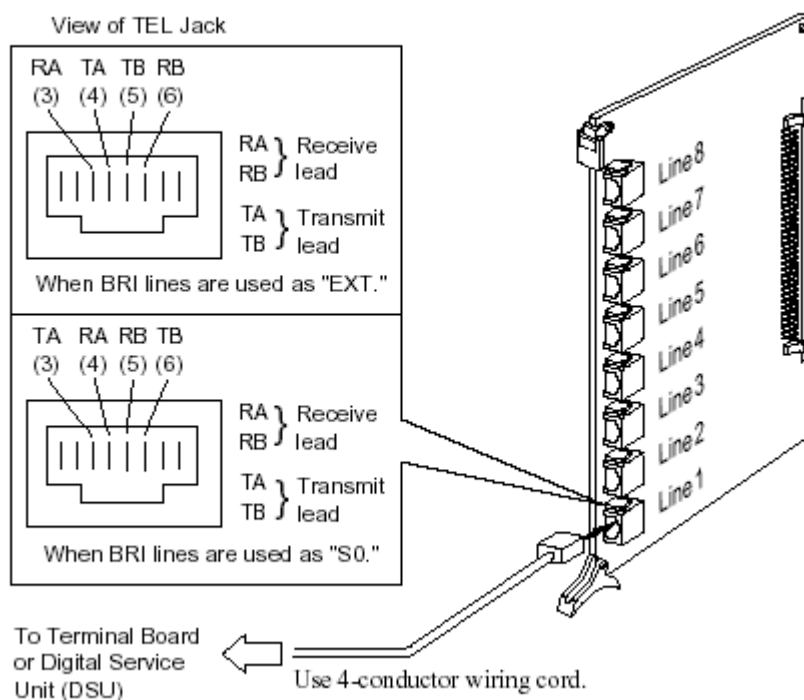



สายต่อแบบ RJ45

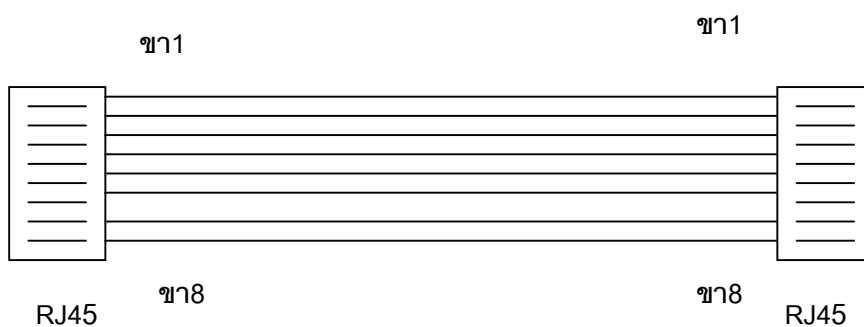

- ขา 1 สี ขาว-ส้ม
- ขา 2 สี ส้ม
- ขา 3 สี ขาว-เขียว
- ขา 4 สี น้ำเงิน
- ขา 5 สี ขาว-น้ำเงิน
- ขา 6 สี เขียว
- ขา 7 สี ขาว-น้ำตาล
- ขา 8 สี น้ำตาล

- ขา 1 สี ขาว-ส้ม
- ขา 2 สี ส้ม
- ขา 3 สี ขาว-เขียว
- ขา 4 สี น้ำเงิน
- ขา 5 สี ขาว-น้ำเงิน
- ขา 6 สี เขียว
- ขา 7 สี ขาว-น้ำตาล
- ขา 8 สี น้ำตาล



บล็อก NT ที่มาจากองค์การโทรศัพท์ที่สำหรับต่อสายโทรศัพท์ 2 เส้นจากองค์การฯ แล้วต่อออกสาย RJ45 การต่อแบบตรง เข้าการ์ด BRI ISDN

สายต่อแบบ RJ45

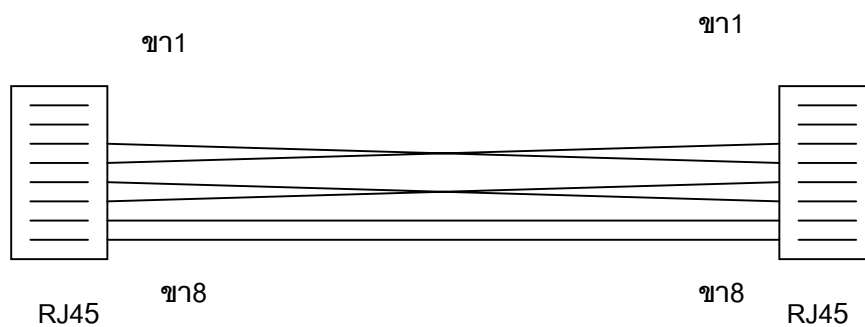

- ขา 1 สี ขาว-ส้ม
- ขา 2 สี ส้ม
- ขา 3 สี ขาว-เขียว
- ขา 4 สี น้ำเงิน
- ขา 5 สี ขาว-น้ำเงิน
- ขา 6 สี เขียว

- ขา 1 สี ขาว-ส้ม
- ขา 2 สี ส้ม
- ขา 3 สี น้ำเงิน
- ขา 4 สี ขาว-เขียว
- ขา 5 สี เขียว
- ขา 6 สี ขาว-น้ำเงิน

ขา 7 สีขาว-น้ำตาล
ขา 8 สีน้ำตาล

ขา 7 สีขาว-น้ำตาล
ขา 8 สีน้ำตาล



รูป MODEM แบบ ISDN การใช้งานต้องต่อสายแบบไขว้

Program ->1.Configuration ->1-1Slot Assignment

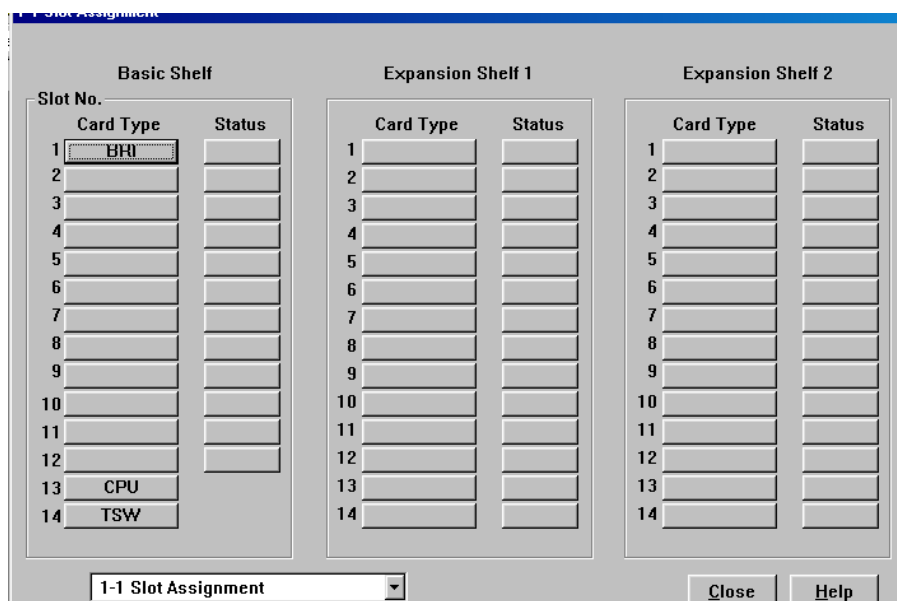

เลือกการ์ด BRI (KX-TD50288CE)

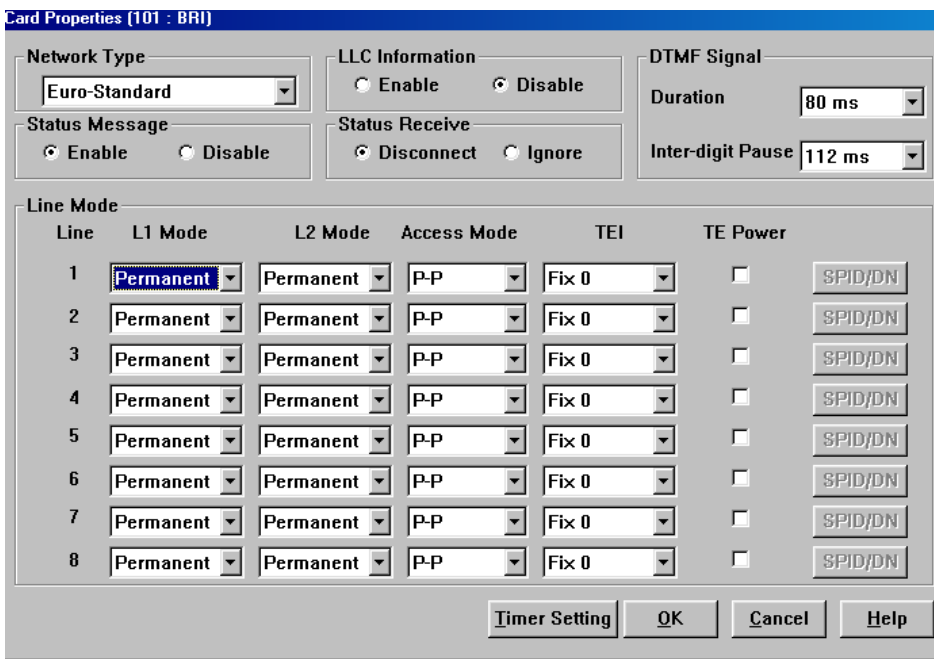

การตั้งค่าต่างใน properties สำหรับการใช้งานแบบสายนอกและสายใน

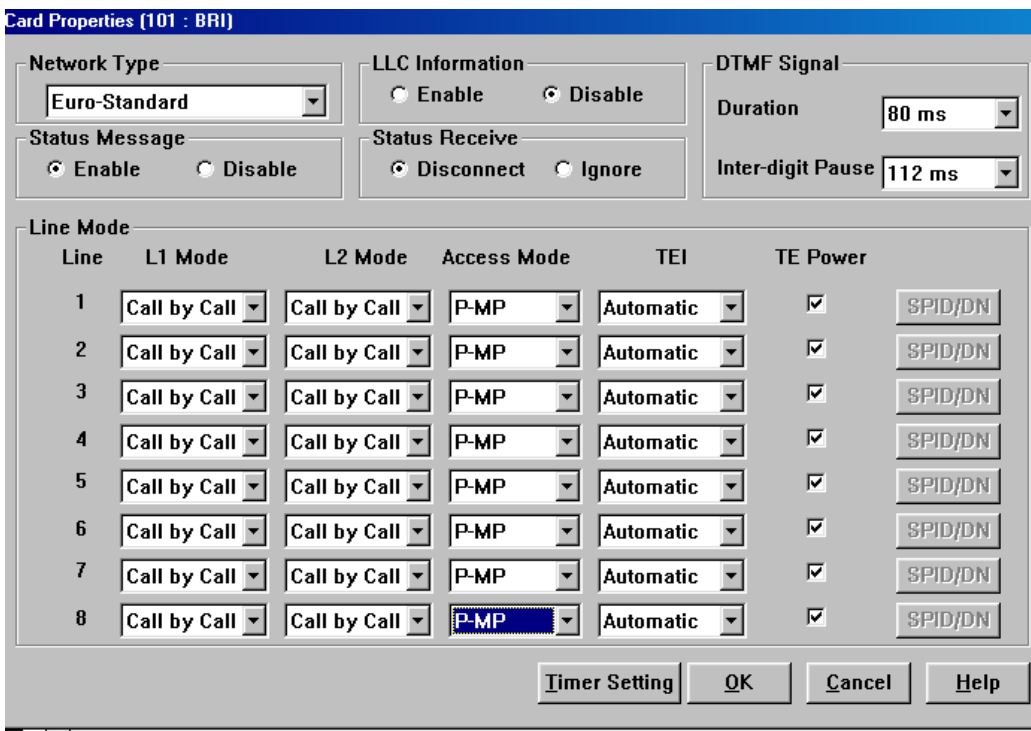

การตั้งค่าต่างใน properties สำหรับการใช้งานสายในบางประเภท

Program ->1.Configuration ->1-1 Slot Assignment (ดับเบิลคลิกที่การ์ด TSW)

TSW Card Configuration

Option Card Status
 Conference Expansion Card Digital OHCA Card

System Clock Status

Clock Configuration Mode
 External

Clock Configuration Master Card No.

Clock Configuration Priority

1	101:E1	2	None
3	None	4	None
5	None	6	None
7	None	8	None

OK Cancel Help

Program ->1.Configuration ->1-8BRI Port Assignment

1-8 BRI Port Assignment

Card No. 101:BRI

Port No.	Line	Type	DN	Group No.	Status
1	1	Qsig-Master		1	<input type="checkbox"/>
	2	CO			<input type="checkbox"/>
2	3	Qsig-Master		1	<input type="checkbox"/>
	4	Qsig-Slave			<input type="checkbox"/>
3	5	CO		1	<input type="checkbox"/>
	6				<input type="checkbox"/>
4	7	CO		1	<input type="checkbox"/>
	8				<input type="checkbox"/>

DN Refer

1-8 BRI Port Assignment

OK Apply Cancel Help

กำหนดแต่ละพอร์ทเป็น CO (สำหรับต่อกับองค์การโทรศัพท์)
 EXT (สำหรับต่อกับ MODEM ISDN/FAX G4
 Video Conference/ โทรศัพท์ ISDN

Group No กำหนดกลุ่มสายนอก

Program ->3.group ->3-1 Trunk Group

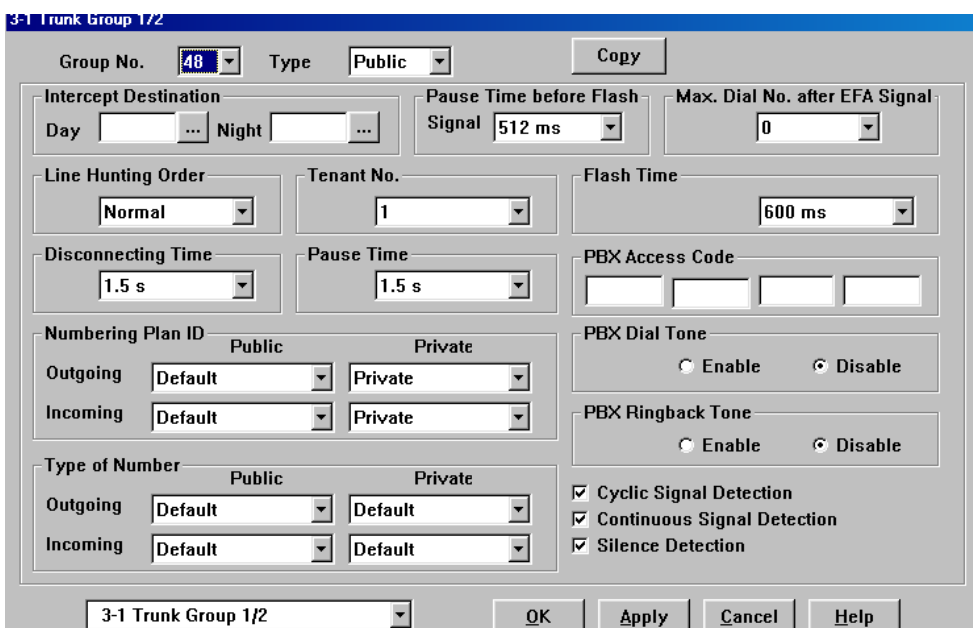

Intercept Destination (การกำหนดจุดตั้งเมื่อไม่มีผู้รับสาย)

Day (เวลากลางวัน)

Night (เวลากลางคืน)

Program ->4.Line ->4-1 Trunk Line

Card no. ตำแหน่งของการ์ด

Port no. ตำแหน่งของพอร์ทในการ์ด (พอร์ท 1-8)

Name ตั้งชื่อพอร์ท

Incoming Type การเลือกโหมดการทำงาน

DIL โหมดการเรียกเข้าที่ตั้งจุดที่กำหนด

Destination (กำหนดจุดตั้ง)

Day (กำหนดจุดตั้งเวลากลางวัน)

Night (กำหนดจุดตั้งเวลากลางคืน)

Lunch (กำหนดจุดตั้งเวลากลางพักเที่ยง)

Break (กำหนดจุดตั้งเวลาหยุดพิเศษ)

TIE

โหมดการเชื่อมต่อระบบ

4-1 Trunk Line

Card No. 101:BRI Port No. 1 Copy

Group 1 Name CO001 Incoming Type TIE Dial Type ISDN

Destination: Day Night Lunch Break Subscriber [Max. 16 Digits]

DDI/DID/TIE: Digits to delete 0 Number to be added [Max. 8 Digits] Digit to receive DDI/DID 16 Collect Call: Enable Disable

Wink Signal Time-out: 1024 ms Start Signal Type: Immediate Wink Answer Wait Timer: None

CPC Signal: OUT Detection: Enable Disable Detection Time: IN Detection: Enable Disable Detection Time: TIE Line: Type: 2 wires Sensitivity - IN: 0 dB Sensitivity - OUT: 0 dB TIE-to-CO Security: No Sending TIE Caller ID: No

First Ring Delay Timer: 0 s Reverse Signal Detection: Enable Disable

4-1 Trunk Line OK Apply Cancel Help

Program ->4.Line ->4-6 ISDN Extension Line

การกำหนดการทำงานของสายในแบบ ISDN

Name	กำหนดชื่อสายในแบบ ISDN
Tone	กำหนดเสียงไดอัลโทนให้โทรศัพท์แบบ ISDN
COS No.	กำหนดระดับการโทรให้สายในแบบ ISDN

PRI30 Card (KX-TD50290CE)

- Insert this card into a free slot 01, 03, 05, 07, 09, 11 or 13. Otherwise, this card does not function.
- A maximum of six KX-TD50290CE cards can be installed in the system.

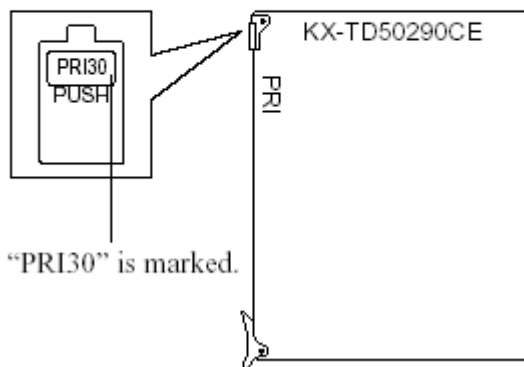

Connecting 4-conductor wiring cord to PRI30 card

Insert the 8-pin modular (RJ-45) plug into a jack on the PRI30 card.

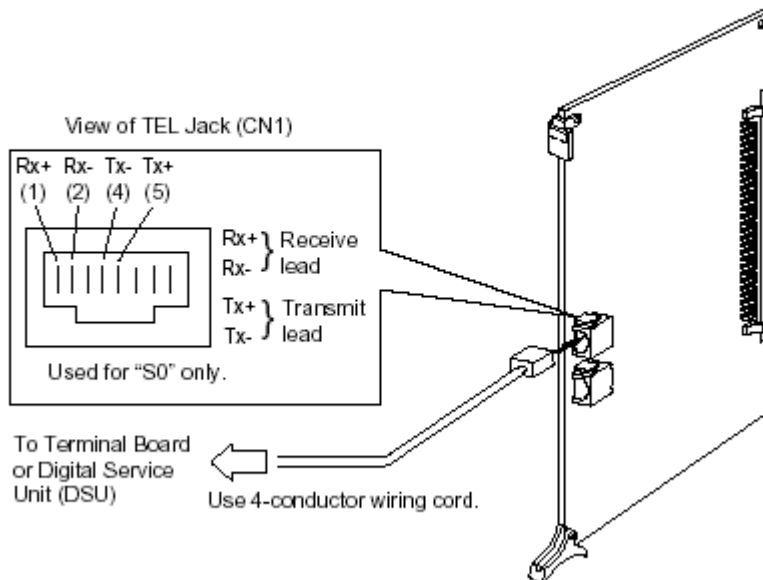

PRI30 Card (KX-TD50290CE) Operation

LED indicator on the PRI30 card lights when the system reset, PRI30 card local reset or PRI30 card fault occurs.

[LED Indication Table for PRI30 Card (KX-TD50290CE)]

LED No. (Item)	Colour	Status	Contents
D19 (FALT)	Red	ON	Card Fault
		OFF	Normal
D20 (SYNC ERROR)	Red	ON	Clock Synchronisation Error or Loss of Signal (Red Alarm)
		OFF	Normal
D21(RA1)	Red	ON	Receive Remote Alarm Indication signal (Yellow Alarm)
		OFF	Normal
D22 (AIS)	Red	ON	Send Alarm Indication signal (Blue Alarm)
		OFF	Normal
D23 (SYNC)	Green	FLASH	Clock Master at External Clock Mode
		ON	Layer1 Synchronisation established (Detection of Signal)
		OFF	No Detection of Signal
D24 (DATA LINK)	Green	ON	Data Link established
		OFF	No Data Link established
D25–D27	Red	-	Not used or Reserved for future use.

สายต่อแบบ RJ45

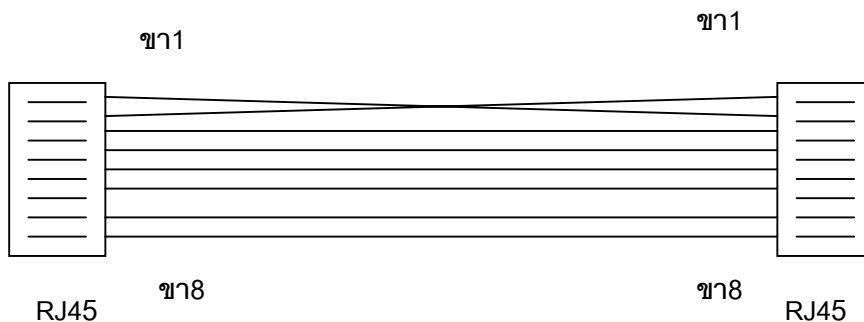

ขา 1 สี ขาว-ส้ม

ขา 2 สี ส้ม

ขา 3 สี ขาว-เขียว

ขา 4 สี น้ำเงิน

ขา 5 สี ขาว-น้ำเงิน

ขา 6 สี เขียว

ขา 7 สี ขาว-น้ำตาล

ขา 8 สี น้ำตาล

ขา 1 สี ส้ม

ขา 2 สี ขาว-ส้ม

ขา 3 สี ขาว-เขียว

ขา 4 สี น้ำเงิน

ขา 5 สี ขาว-น้ำเงิน

ขา 6 สี เขียว

ขา 7 สี ขาว-น้ำตาล

ขา 8 สี น้ำตาล



ตัวแปลงสัญญาณจากหัวต่อ BNC จากองค์การโทรศัพท์มาเป็น RJ 45 เพื่อเข้าการ์ด PRI ISDN (KX-TD50290CE)

BE-1

Coax to Twisted Pair Converter for E1



Features

- Conversion between coax interface and twisted pairs for E1 applications (2.048 Mbps)
- Enables standard ISDN primary rate installation over existing coax cables
- No AC or DC power required
- Insensitive to signal direction
- Immediate installation
- Miniature, lightweight Balun

Description

- The BE-1 Balun (coax to twisted pair converter) enables any E1 equipment with coax interface to operate over two twisted pairs (4-wire interface), as shown in Figure 1.
- Two BE-1 units back-to-back allow 4-wire ISDN equipment to operate over existing coax cables (see Figure 2).
- BE-1 is insensitive to the direction of the signal, allowing transmit and receive lines to be reversed without affecting operation.
- BE-1 is a miniature, lightweight Balun. It operates without AC or DC power and provides up to 1000V isolation voltage for protection against AC and DC overvoltage on the line.

Applications

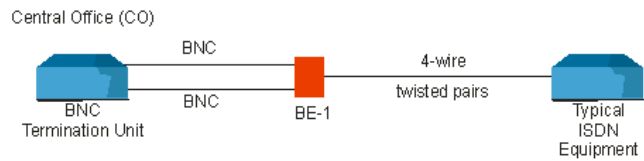

Figure 1
- ISDN Primary Rate from Carrier

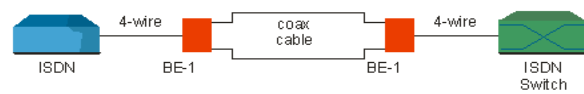
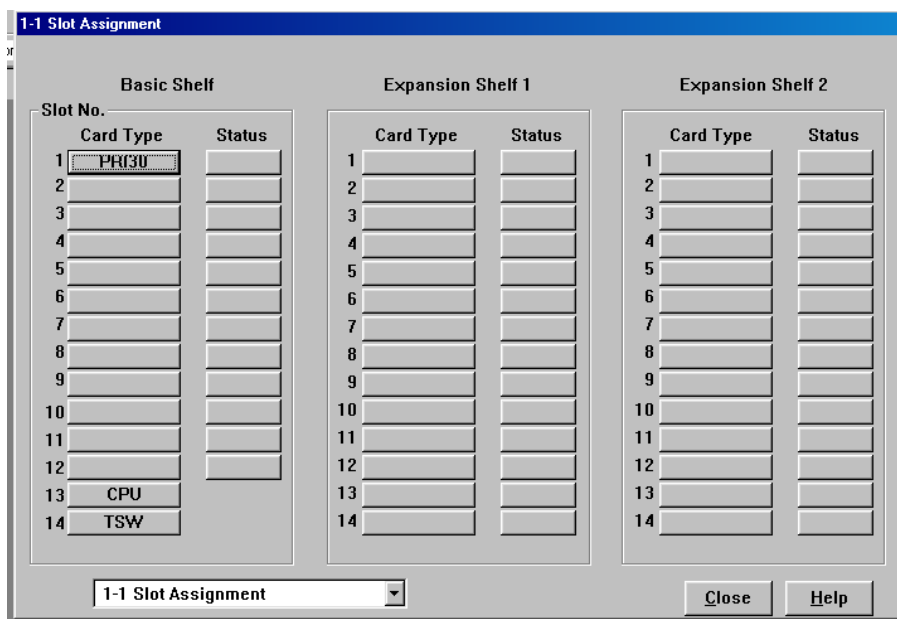

Figure 2
- ISDN over Existing Coax Cables

Program ->1.Configuration ->1-1Slot Assignment



กำหนดเป็นการ์ด PRI ISDN (KX-TD50290CE)
 ตั้งค่าที่ต้องการต่างๆในหน้า Properties
 การกำหนดค่าต่างใน TSW Properties (ดับเบิลคลิกที่การ์ด TSW)

Card Properties (101 : PRI30)

Network Type:

Line Coding:

LLC Information: Enable Disable

Frame Sequence:

Status Message: Enable Disable

Status Receive: Disconnect Ignore

CRC4 Mode: Enable Disable

DTMF Signal

Duration:

Inter-digit Pause:

TSW Card Configuration

Option Card Status

Conference Expansion Card Digital OHCA Card

System Clock Status:

Clock Configuration Mode:

Clock Configuration Master Card No.:

Clock Configuration Priority

1	<input type="text" value="101:PRI30"/>	2	<input type="text" value="None"/>
3	<input type="text" value="None"/>	4	<input type="text" value="None"/>
5	<input type="text" value="None"/>	6	<input type="text" value="None"/>
7	<input type="text" value="None"/>	8	<input type="text" value="None"/>

Program ->3.group ->3-1 Trunk Group

3-1 Trunk Group 1/2

Group No. **48** Type **Public** **Copy**

Intercept Destination
Day ... Night ...

Pause Time before Flash Signal **512 ms** Max. Dial No. after EFA Signal **0**

Line Hunting Order **Normal** Tenant No. **1** Flash Time **600 ms**

Disconnecting Time **1.5 s** Pause Time **1.5 s** PBX Access Code

Numbering Plan ID
Public Private
Outgoing **Default** **Private**
Incoming **Default** **Private**

PBX Dial Tone
 Enable Disable

PBX Ringback Tone
 Enable Disable

Type of Number
Public Private
Outgoing **Default** **Default**
Incoming **Default** **Default**

Cyclic Signal Detection
 Continuous Signal Detection
 Silence Detection

3-1 Trunk Group 1/2 **OK** **Apply** **Cancel** **Help**

Intercept Destination (การกำหนดจุดตั้งเมื่อไม่มีผู้รับสาย)

Day (เวลากลางวัน)

Night (เวลากลางคืน)

Program ->4.Line ->4-1 Trunk Line

Card no. ตำแหน่งของการ์ด

Port no. ตำแหน่งของพอร์ตในการ์ด (พอร์ต 1-8)

Name ตั้งชื่อพอร์ต

Incoming Type การเลือกโหมดการทำงาน

DDI โหมดการเรียกเข้าตั้งจุดที่กำหนด
ตามตารางที่กำหนดตามโปรแกรม

TIE โหมดการเชื่อมต่อระบบ

4-1 Trunk Line

Card No. Port No.

Group Name Incoming Type Dial Type

Destination
 Day ... Night ... Lunch ... Break ... Subscriber [Max. 16 Digits]

DDI/DID/TIE
 Digits to delete Digit to receive DDI/DID
 Number to be added [Max. 8 Digits]

Wink Signal Time-out: Start Signal Type: Immediate Wink

CPC Signal
 OUT Detection Enable Disable Detection Time
 IN Detection Enable Disable Detection Time

First Ring Delay Timer: Reverse Signal Detection: Enable Disable

Collect Call: Enable Disable

Answer Wait Timer:

TIE Line
 Type
 Sensitivity - IN
 Sensitivity - OUT
 TIE-to-CO Security
 Sending TIE Caller ID

Program ->9.DDI/DID ->9-1Number Transformation

9-1 Number Transformation

Entry No.

	DDI / DID / MSN No. [Max. 16 Digits]	Destination		Name [Max. 10 Characters]	MSN Line No.
		Day	Night		
1	<input type="text"/>	<input type="text"/>	<input type="text"/>	<input type="text"/>	<input type="text"/>
2	<input type="text"/>	<input type="text"/>	<input type="text"/>	<input type="text"/>	<input type="text"/>
3	<input type="text"/>	<input type="text"/>	<input type="text"/>	<input type="text"/>	<input type="text"/>
4	<input type="text"/>	<input type="text"/>	<input type="text"/>	<input type="text"/>	<input type="text"/>
5	<input type="text"/>	<input type="text"/>	<input type="text"/>	<input type="text"/>	<input type="text"/>
6	<input type="text"/>	<input type="text"/>	<input type="text"/>	<input type="text"/>	<input type="text"/>
7	<input type="text"/>	<input type="text"/>	<input type="text"/>	<input type="text"/>	<input type="text"/>
8	<input type="text"/>	<input type="text"/>	<input type="text"/>	<input type="text"/>	<input type="text"/>
9	<input type="text"/>	<input type="text"/>	<input type="text"/>	<input type="text"/>	<input type="text"/>
10	<input type="text"/>	<input type="text"/>	<input type="text"/>	<input type="text"/>	<input type="text"/>

Entry Number	จำนวนหมายเลข DDI/DID ที่รับจากองค์การโทรศัพท์ รับได้สูงสุด 1000 เลขหมาย
DDI/DID/MSN	หมายเลข DDI/DID ที่รับจากองค์การโทรศัพท์รับได้สูง สุด ไม่เกิน 16 หลัก
Destination	การกำหนดจุดกระดิ่งดังข Day (เวลากลางวัน) Night (เวลากลางคืน)

Program ->2.System ->2-7System Option 2

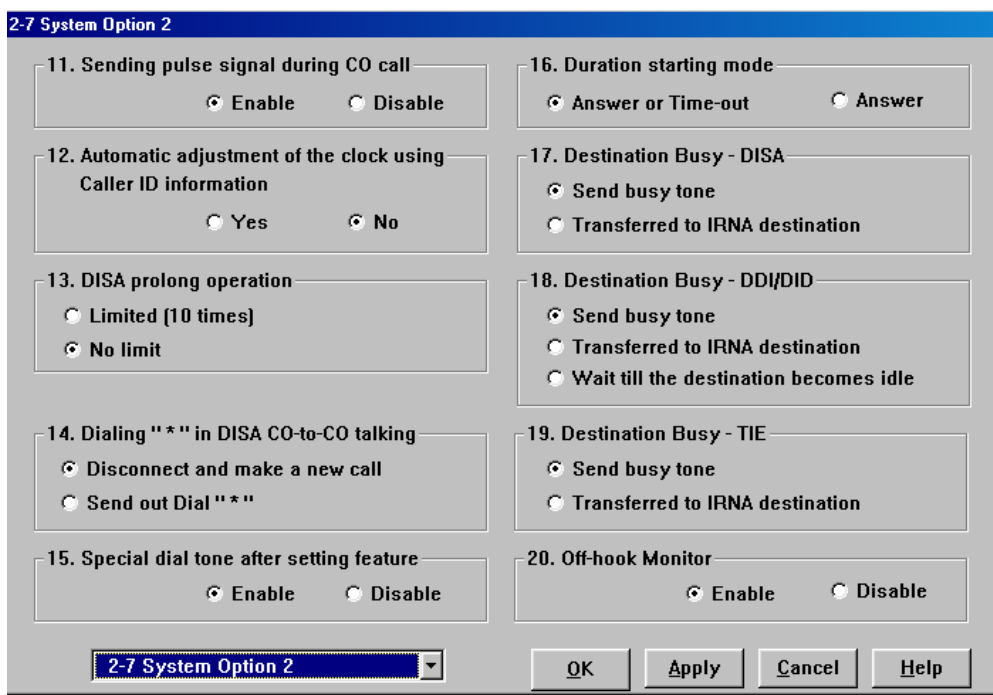

18.Destination Busy-DDI/DID	หมายเลขสายในที่ถูกเรียกโดย DDI/DID ไม่ว่าง
Send busy tone	ส่งสัญญาณสายไม่ว่าง
Transfer to IRNA destination	เรียกไปที่หมายเลขที่กำหนดในกลุ่มสายนอก
Wait till the destination become idle	รอจนสายว่าง

Program ->2.System ->2-7System Option 2

2-7 System Option 3

21. Illegal Number - DISA
 Send reorder tone
 Transferred to IRNA destination

22. Illegal Number - DDI/DID
 Send reorder tone
 Transferred to IRNA destination

23. Illegal Number - TIE
 Send reorder tone
 Transferred to IRNA destination

24. Sending dial tone to TIE trunk
 Enable Disable

25. Pressing DSS key operation in CO talking
 Disconnect Hold

26. Pressing CO/DN/Answer key operation in talking
 Disconnect Hold

27. Message Waiting lamp pattern

28. Trunk hunting mode
 Forced Loop Detection

29. Card CODEC
 Mu Law A Law

30. Net CODEC
 Mu Law A Law

2-7 System Option 3

OK Apply Cancel Help

22. Illegal Number-DDI/DID

Send busy tone

Transfer to IRNA destination

หมายเลขสายในที่ถูกเรียกโดย DDI/DID ไม่มี
 ส่งสัญญาณสายไม่ว่าง
 เรียกไปที่หมายเลขที่กำหนดในกลุ่มสายนอก

การเชื่อมต่อระบบตู้โทรศัพท์ที่สาขาผ่านระบบเนทเวิร์ค

ระบบตู้สาขาพานาโซนิคในรุ่น KX-TD1232BX และ KX-TD500BX ที่เป็นระบบดิจิทัลนั้นได้ตอบสนองการใช้งานผ่านระบบการเชื่อมต่อทางเนทเวิร์คต่างๆได้โดยการเพิ่มต่อการ์ดเข้าไปในระบบเช่น

KX-TD1232BX -> E&M การ์ด (KX-TD184X)

-> E1 การ์ด (KX-TD188X)

KX-TD500BX -> E&M การ์ด (KX-T96184X)

-> E1 การ์ด (KX-T96188X)

-> BRI ISDN การ์ด (KX-TD50288CE)

)iv.

Panasonic

รูปแสดงการเชื่อมต่อแบบ TIE Line

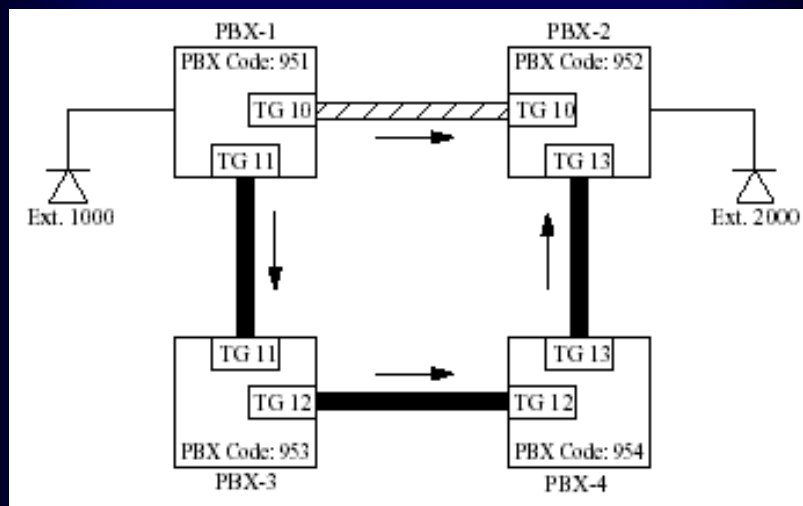

)iv.

Panasonic

รูปแสดงการเชื่อมต่อโดยใช้การ์ด E&M

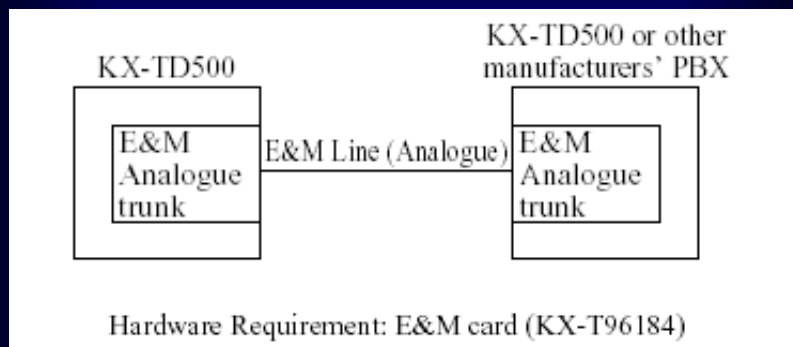

สามารถติดต่อได้ทั้ง KX-TD1232BX และ KX-TD500BX

iv.

Panasonic

รูปแสดงการเชื่อมต่อโดยใช้การ์ด E1/T1

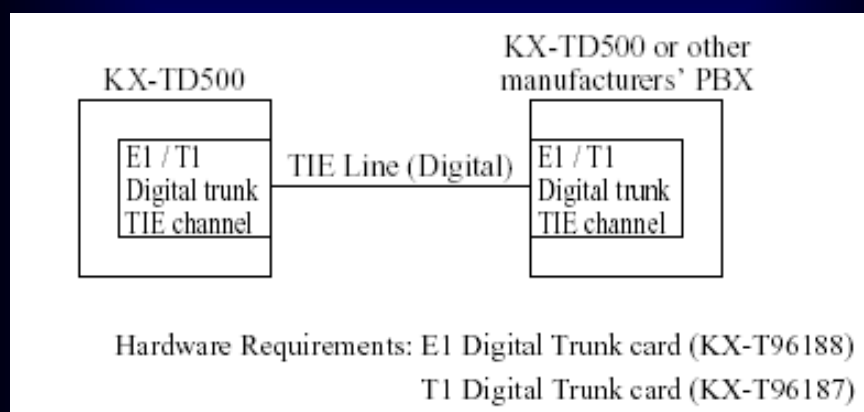

สามารถติดต่อได้ทั้ง KX-TD1232BX เวอร์ชัน P211B/ P212B ขึ้นไป
และ KX-TD500BX

iv.

Panasonic

รูปแสดงการเชื่อมต่อโดยใช้การ์ด BRI ISDN

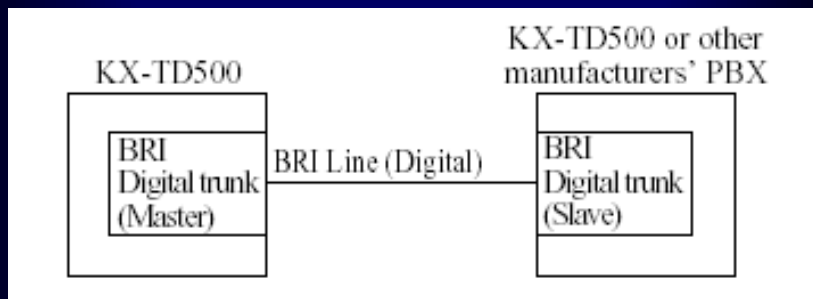

สามารถติดต่อได้เฉพาะ KX-TD500BX เวอร์ชันใหม่เท่านั้น

)iv.

Panasonic

การเชื่อมต่อระบบผ่าน Network

ในปัจจุบันระบบการติดต่อระหว่างหน่วยงานหรือบริษัท ๓ ต่างๆ ที่มีสาขาทั้งในประเทศและต่างประเทศต่างก็มุ่งหวังในการติดต่อที่สะดวก รวดเร็วและมีประสิทธิภาพในการใช้ค่าใช้จ่ายอย่างประหยัด ด้วยเทคโนโลยีที่มีการพัฒนาก้าวหน้าไปอย่างมาก เช่น - ระบบ Internet, Intranet

- ระบบชุมสายแบบ ISDN
- สายผู้เช่าชนิดความเร็วสูง (Lease Line)
- อื่นๆ

)iv.

Panasonic



Networking Solution

เพื่อการประหยัดค่าใช้จ่าย

- ควบคุมการทำงานได้ง่าย
- ใช้งานได้สะดวก

มี 3 รูปแบบการเชื่อมต่อระบบ

- E&M and VoIP Gateway
- Network Numbering Plan
- QSI G



Panasonic

การเชื่อมต่อระบบระหว่างประเทศผ่านระบบ Q-SIG

QSI G = Digital Networking Protocol

สามารถควบคุมค่าใช้จ่ายในกรณีโทรเข้า-โทรออกกหนดเลขหมายในแต่ละสาขาเพื่อง่ายในการติดต่อค้นหาช่องในการติดต่อตามความต้องการสามารถใช้งานในการแสดงหรือระงับการแสดงผลผู้เรียก (CLIP/COLP, CLIR/COIR)



Panasonic

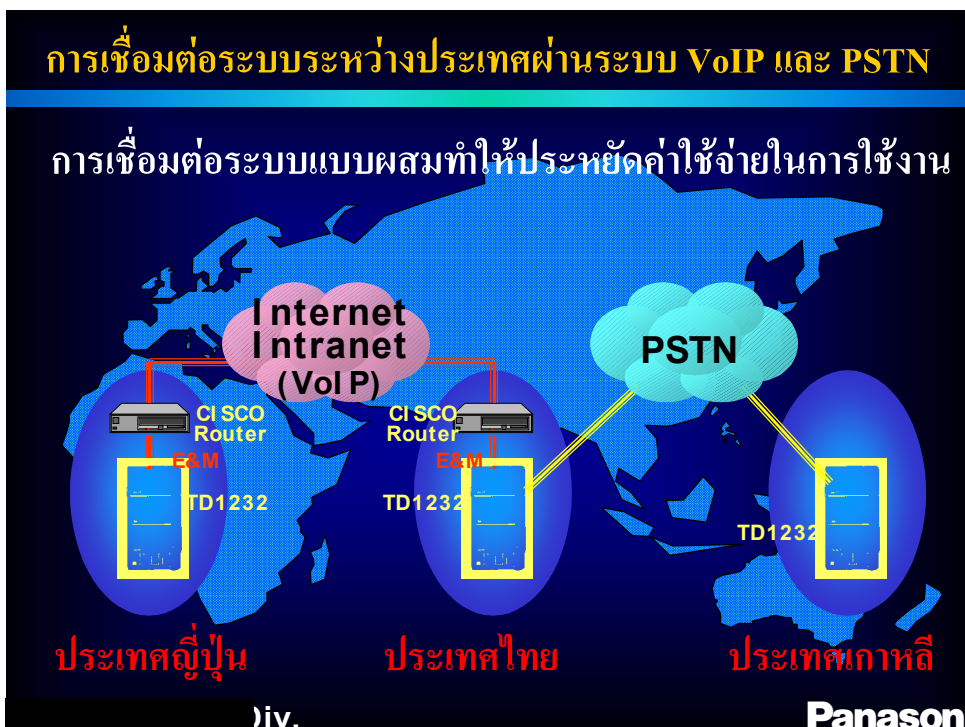
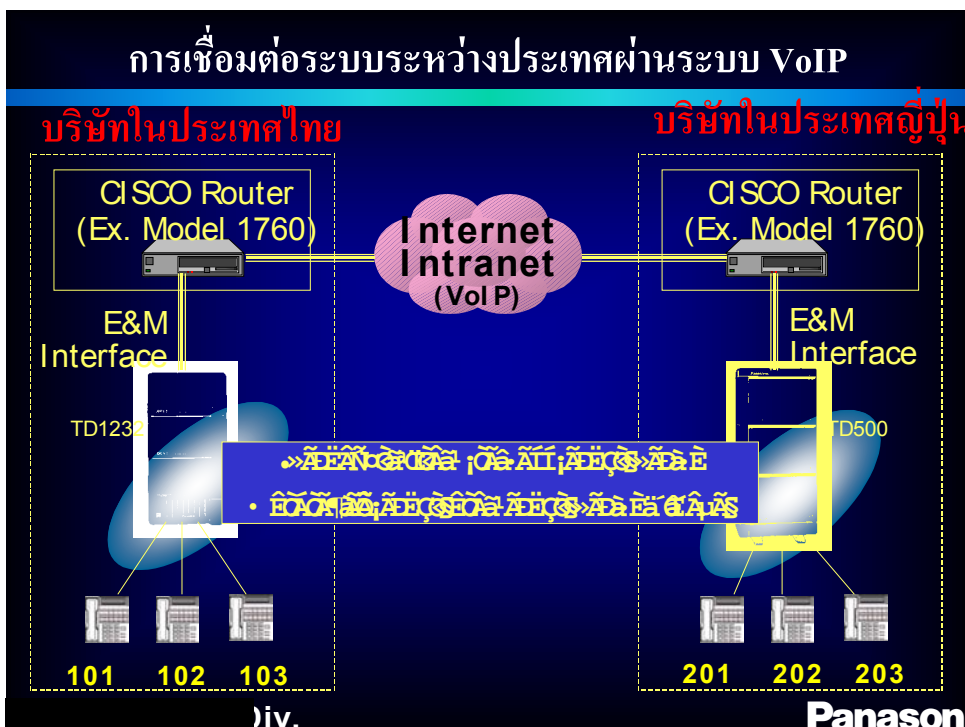

E&M Card (KX-T96184)

- Insert this card into a free slot.

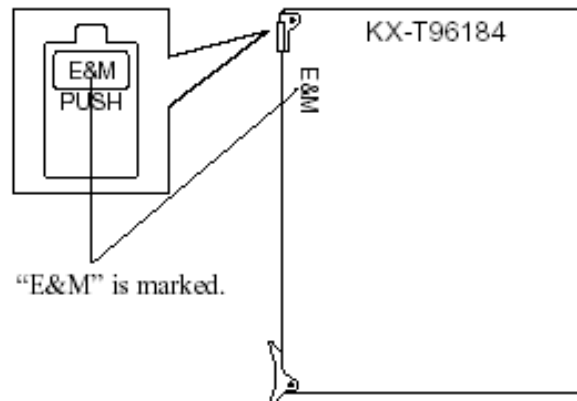

E&M Card (KX-T96184) Functions

1. E&M (TIE) Line Types.
Type 5 only.
2. Transmission.
2-wire or 4-wire voice path (Programmable)

Note

- Maximum cabling distance of E&M line cord (twisted cable): 22 AWG : Under 9.6 km (6 miles)
3. Transmission levels.
2-wire voice path -3 dB (transmit/receive)
4-wire voice path -3dB normal (transmit/receive)
Programmable (-6 dB, -3 dB, 0 dB, +3 dB)
 4. Signalling.
DTMF or Pulse
 5. E lead.
Battery: -48 VDC, -20 mA to ground (max.)
Sensitivity: 5 mA or 2000 Ω to ground (max.) (min.)
 6. M lead.
Permitted current : 30 mA (max.)
Permitted voltage: ± 100 V (max.)

รูปแบบสัญญาณของ E&M

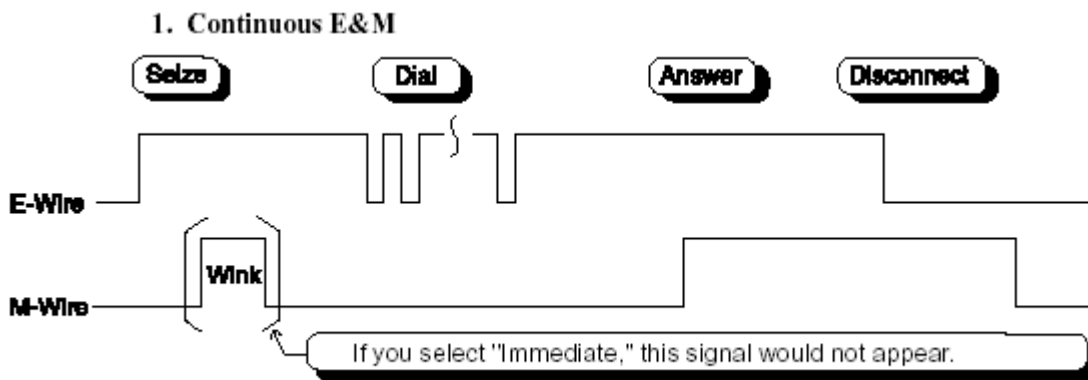

2. Pulsed E&M with Answer signal

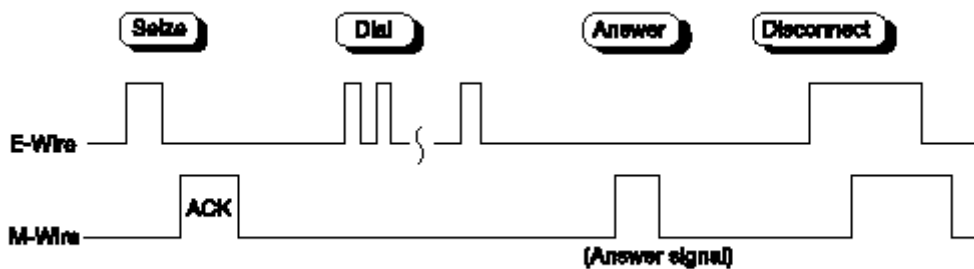

- If you select this sequence, you must select "Wink" as a start type.

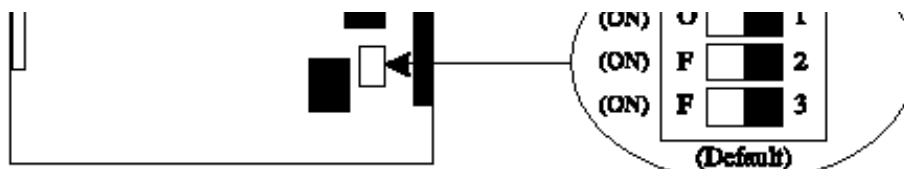

3. Pulsed E&M without Answer signal



- If you select this sequence, you must select "Wink" as a start type.

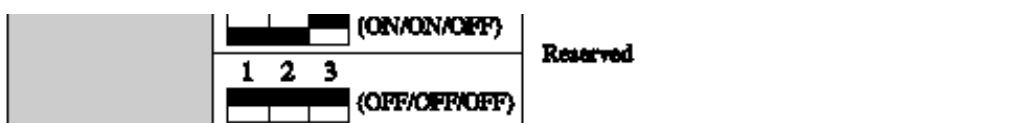

รูปแบบการต่อสายของการ์ด E&M

Connection to another KX-TD500 system (KX-T96184)

1. 2-wire voice path

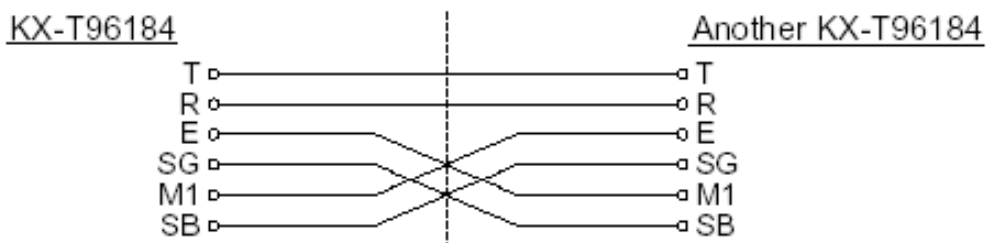

2. 4-wire voice path

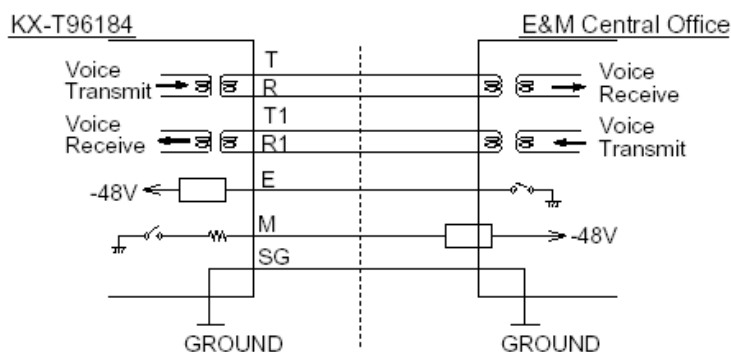
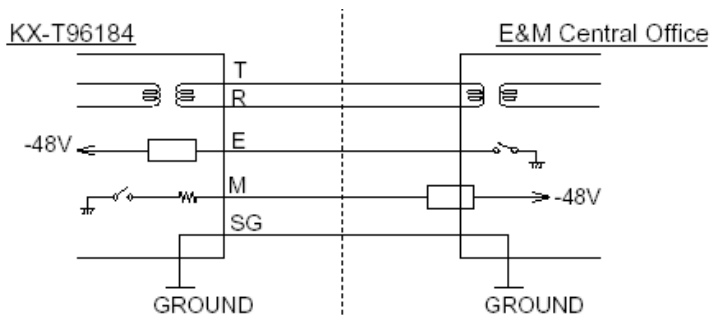
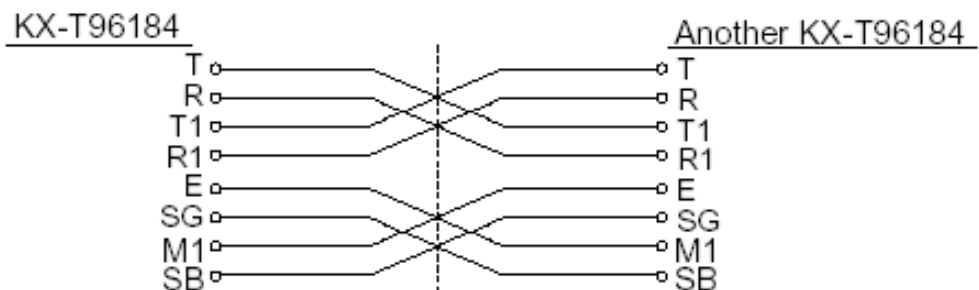

การ์ด E&M ประกอบด้วย 4 ช่องสัญญาณการใช้งาน หมายถึงการแทนการใช้สายนอกของตู้โทรศัพท์สาขา (PABX) การต่อสายระหว่างตู้โทรศัพท์สาขา(PABX)กับอุปกรณ์เชื่อมต่อ เช่น TDM , PABX การต่อสายเพื่อใช้งานมีการต่อได้ 2 รูปแบบ คือ 1. แบบ 2 Wire 2. แบบ 4 Wire การต่อสายแบบ 2 Wire ด้วยคอนเน็คเตอร์แบบ 50 ขั้ว (Amphenol 50 pins)

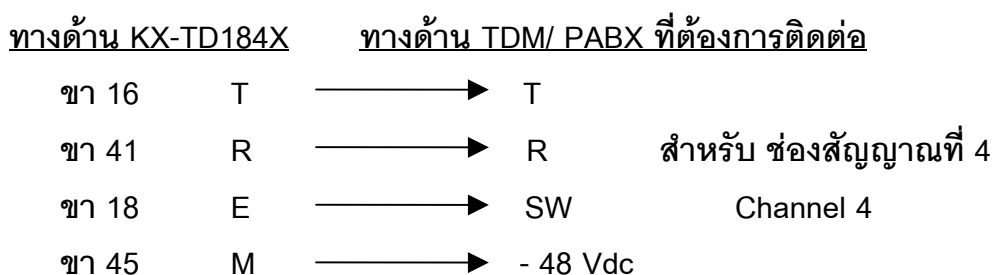
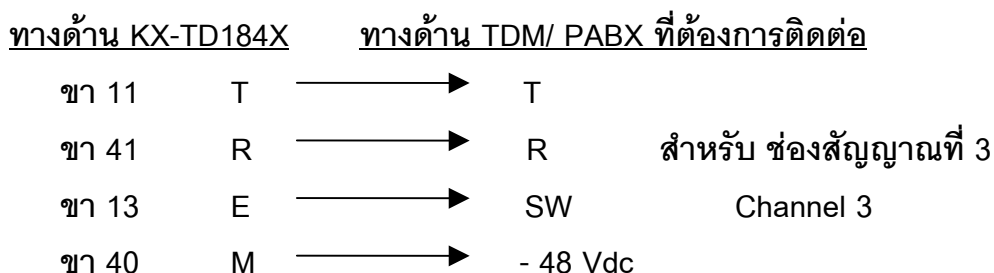
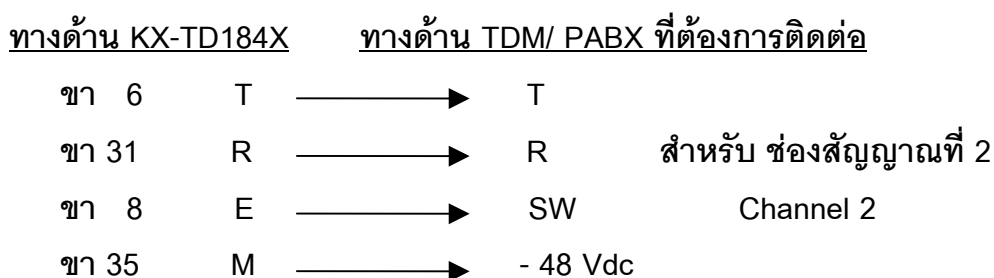
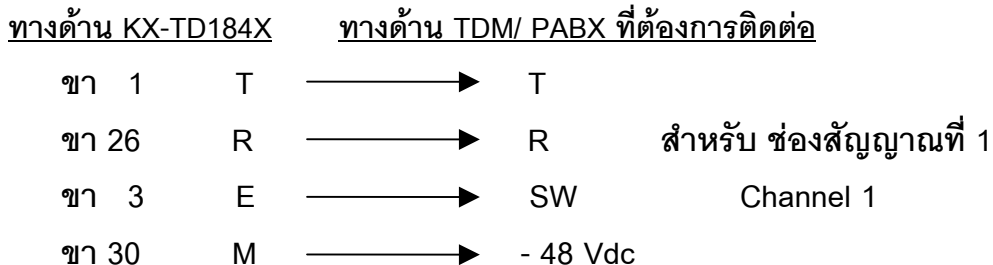

หมายเหตุ : ห้ามลืมต่อสายกราวด์ระหว่าง Router กับ PABX

2. การต่อสายแบบ 4 Wire ด้วยคอนเน็คเตอร์แบบ 50 ขั้ว (Amphenol 50 pins)

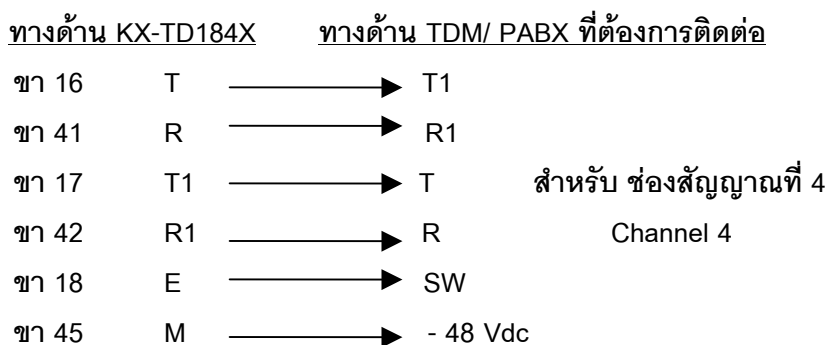
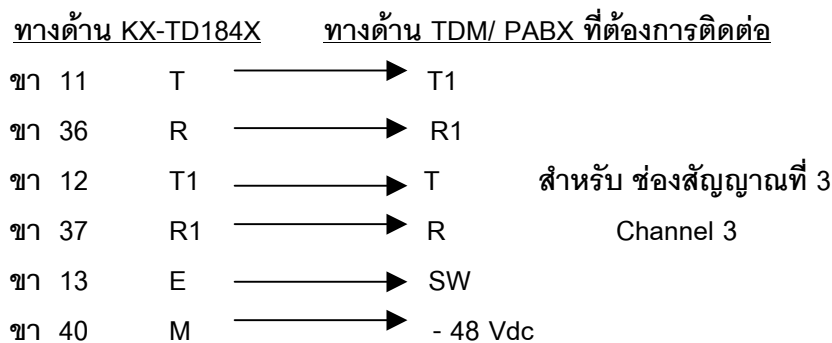
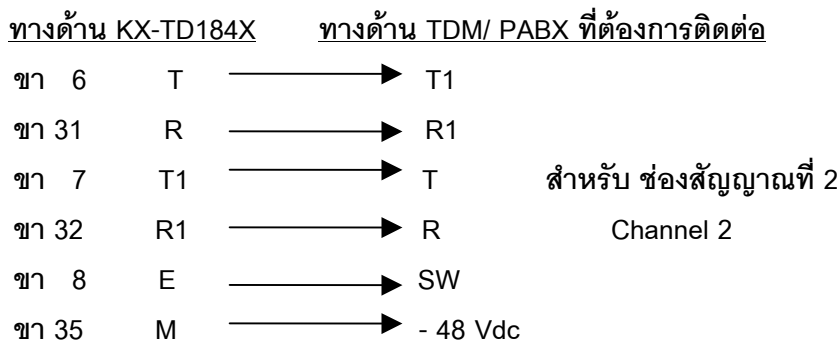
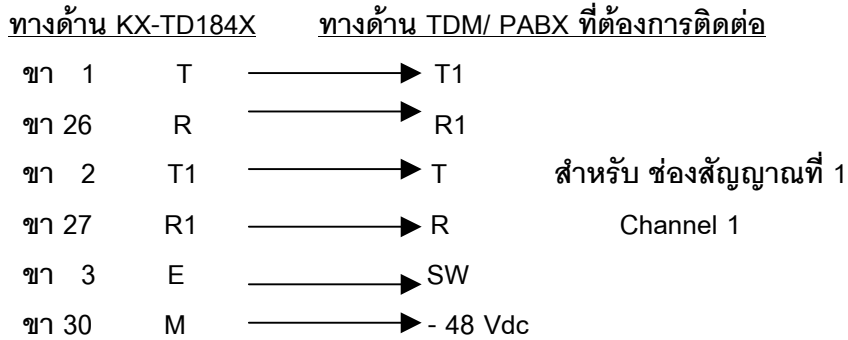

หมายเหตุ : ห้ามลิมต่อสายกราวด์ระหว่าง Router กับ PABX

การติดตั้งและโปรแกรมการ์ด E&M

Program ->1.Configuration -> 1-1 Slot Assignment

Basic Shelf			Expansion Shelf 1			Expansion Shelf 2		
Slot No.	Card Type	Status	Card Type	Status	Card Type	Status	Card Type	Status
1	E&M							
2								
3								
4								
5								
6								
7								
8								
9								
10								
11								
12								
13	CPU							
14	TSW							

เลือกการ์ด -> E&M (KX-T96184X)

Program ->1.Configuration ->1-2 Trunk Port Assignment

Port No.	Group No.	Status	Port No.	Group No.	Status	Port No.	Group No.	Status
1	48		9			17		
2	48		10			18		
3	48		11			19		
4	48		12			20		
5			13			21		
6			14			22		
7			15			23		
8			16			24		

เลือกกลุ่มสายนอกที่ต้องการ

Program ->3.group ->3-1 Trunk Group

Intercept Destination (การกำหนดจุดตั้งเมื่อไม่มีผู้รับสาย)

Day (เวลากลางวัน)

Night (เวลากลางคืน)

Program ->4.Line -> 4-1 Trunk Line

Card no. ตำแหน่งของการ์ด
 Port no. ตำแหน่งของพอร์ตในการ์ด (พอร์ต 1-4)
 Name ตั้งชื่อพอร์ต
 Incoming Type การเลือกโหมดการทำงาน
 DIL โหมดการเรียกเข้าจุดที่กำหนด
 Destination (กำหนดจุดตั้ง)
 Day (กำหนดจุดตั้งเวลากลางวัน)
 Night (กำหนดจุดตั้งเวลากลางคืน)
 Lunch (กำหนดจุดตั้งเวลากลางพักเที่ยง)
 Break (กำหนดจุดตั้งเวลาหยุดพิเศษ)

TIE โหมดการเชื่อมต่อระบบ

Program -> 8.Private Network -> 8-1 TIE Routing table

8-1 TIE Routing Table

Entry No.

PBX Code [Max. 3 Digits]

	Leading Digit	Digits to be added [Max. 3 delete] [Max. 20 Digits]	Trunk Group No.								
1	<input type="text" value="0"/>	<input type="text"/>	None	None	None	None	None	None	None	None	None
2	<input type="text" value="0"/>	<input type="text"/>	None	None	None	None	None	None	None	None	None
3	<input type="text" value="0"/>	<input type="text"/>	None	None	None	None	None	None	None	None	None
4	<input type="text" value="0"/>	<input type="text"/>	None	None	None	None	None	None	None	None	None
5	<input type="text" value="0"/>	<input type="text"/>	None	None	None	None	None	None	None	None	None
6	<input type="text" value="0"/>	<input type="text"/>	None	None	None	None	None	None	None	None	None
7	<input type="text" value="0"/>	<input type="text"/>	None	None	None	None	None	None	None	None	None
8	<input type="text" value="0"/>	<input type="text"/>	None	None	None	None	None	None	None	None	None

8-1 TIE Routing Table

Entry number	จำนวนช่องทาง (01-36)
PBX Code	หมายเลขประจำ PBX กำหนดได้สูงสุด 3 หลัก
Leading Digits	หมายเลขนำหน้าปลายทางที่ต้องการติดต่อ
Trunk group No.	หมายเลขกลุ่มสายนอกที่ใช้งาน
Start Signal Type	รูปแบบสัญญาณที่ต้องการ
Wink	ค่าโรงงาน
Immidiate	ค่าที่นิยมใช้กันอย่างมาก
TIE Line	การกำหนดคุณสมบัติของการติดต่อ
Type	2 Wires
	4 Wires
Sensitivity-In	ระดับของสัญญาณขาเข้า (-3 dB, 0 dB, +3 dB, +6 dB)
Sensitivity-Out	ระดับของสัญญาณขาออก (-3 dB, 0 dB, +3 dB, +6 dB)
TIE-To-CO Security	No (การโทรสายนอกผ่าน TIE โดยไม่ต้องใช้รหัส)
	Yes (การโทรออกสายนอกโดยใช้รหัส)

Program ->5.Feature ->5-9 DISA/TIE User code

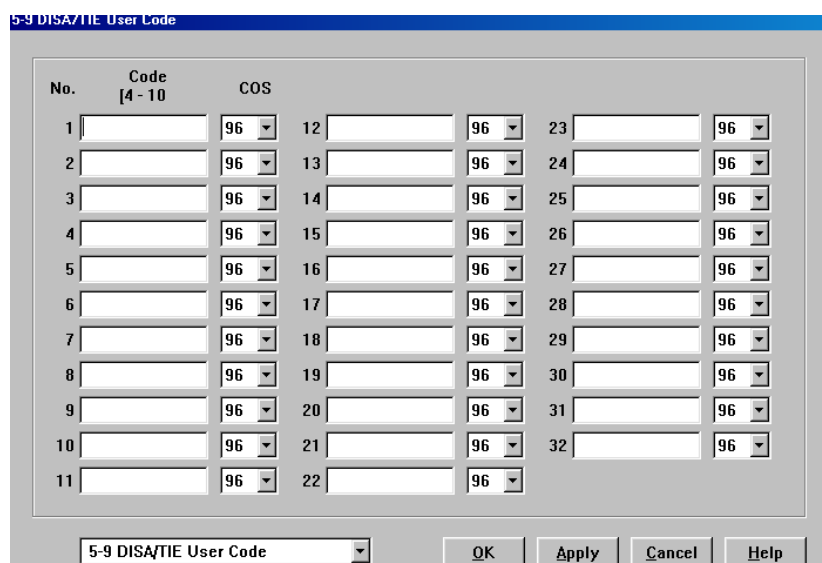

No.	ลำดับของรหัส (01-32)
Code	หมายเลขรหัสกำหนดได้ 4-10 หลัก
COS	ระดับการโทรออกตาม Class Of service (01-96)
Sending TIE Caller ID	No (ไม่ส่งหมายเลขผู้เรียก) Yes (ส่งหมายเลขผู้เรียก)

Program ->2. System ->2-2 Numbering plan

No.	Feature	Dial
76	TIE Line Access	77
77	Other PBX 01	
78	Other PBX 02	
79	Other PBX 03	
80	Other PBX 04	
81	Other PBX 05	
82	Other PBX 06	
83	Other PBX 07	
84	Other PBX 08	
85	Other PBX 09	

76. TIE Line Access (รหัสการขอใช้สายนอกแบบ TIE)	77
77-92 Other PBX (หมายเลขสายในของสาขาที่ต้องการติดต่อ)	กำหนดได้ 1-2 หลัก

Program ->2.System ->2-7System Option 2

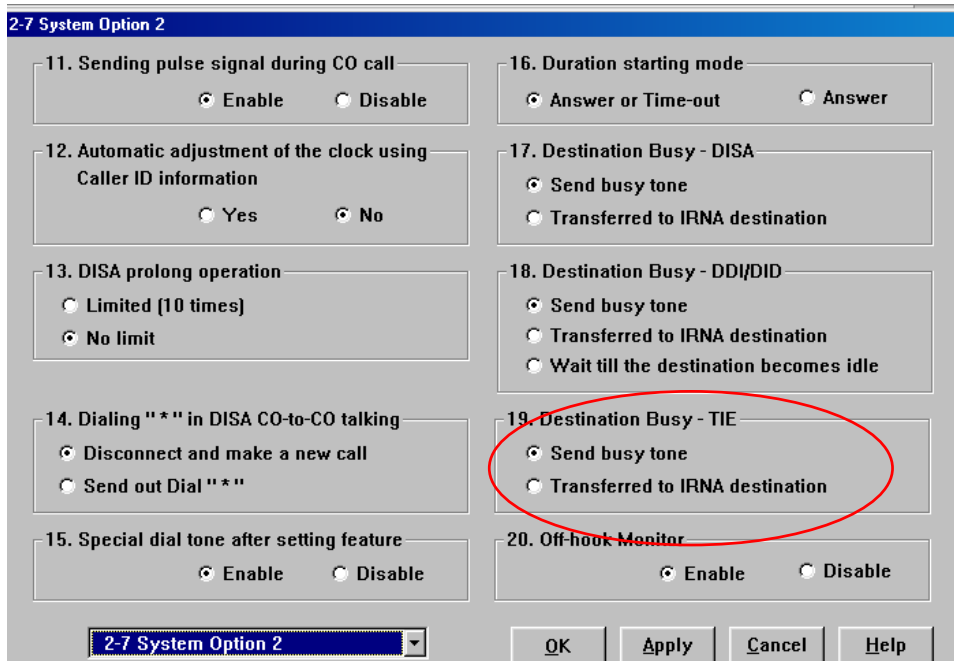

19.Destination Busy – TIE (กำหนดจุดตั้งถ้าหมายเลขปลายทางผ่าน TIE ไม่ว่าง)

->Send busy tone (ส่งสัญญาณสายไม่ว่าง)

->Transfer to IRNA destination (ไปที่อื่นแทนเซฟในหน้าทั้งกรุป)

Program ->2.System ->2-7System Option 3

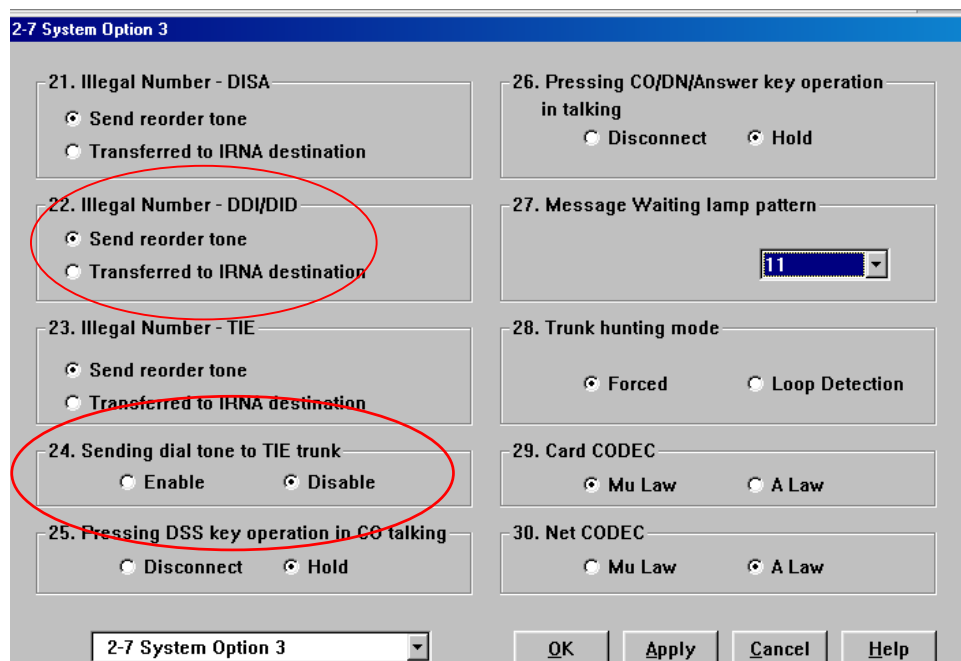

22. Illegal Number – TIE (หมายเลขปลายทางที่เรียกไม่มี)

->Send busy tone (ส่งสัญญาณสายไม่ว่าง)

->Transfer to IRNA destination (ไปที่อินเทอร์เน็ตเซฟในหน้าตั้งกรุป)

24. Sending dial tone to TIE trunk (การส่งสัญญาณ Dial Tone ไปสายนอก)

->Enable (ส่งสัญญาณไดอัลโทน)

->Disable (ไม่ส่งสัญญาณไดอัลโทน)

Program ->2.System ->2-7System Option 5

2-7 System Option 5

50. Dial / Ringback tone frequency
 Normal Distinctive

51. Release of BRI / PRI line while on-hold when "DISCONNECT" signal is
 Release Don't Release

52. Sending Mode of CLIP while CLIR is enabled (Q-Sig Line)
 Private Network Public Network

53. TIE-CO / CO-TIE Line Call Duration Restriction
 Yes No

54. Displaying charge fee on LCD including tax
 Yes No

55. Displaying charge fee on LCD including margin
 Yes No

56. Redial with ISDN
 Do not send dials entered during conversation
 Send dials entered during conversation

57. VPS Auto Configuration Mode
 Create mailboxes only for the tenant which has VPS ports
 Create mailboxes of all tenants

58. Release of BRI / PRI line while talking when "DISCONNECT" signal is
 Release Don't Release

59. ARS Call Timeout Mode
 Local Access Disconnect

60. Empty Group
 Allow Disallow

2-7 System Option 5

OK Apply Cancel Help

53.TIE-CO /CO-TIE Line Call Duration Restriction

(กำหนดเวลาการใช้สายระหว่างสายนอกทั่วไปกับสายนอกแบบ TIE)

->No ไม่กำหนดเวลา

->Yes กำหนดเวลาตามโปรแกรม

Program ->2.System ->2-4 System Timer 1/2

Hold Recall Time (0-240 s) 60 s	Call Forwarding - No Answer Time (1-12 rings) 3 ring(s)
Transfer Recall Time (0-48 rings) 12 ring(s)	Extension-to-CO line Call Duration Time (1-64 min) 10 min
Pickup Dial Waiting Time (0-5 s) 1 s	CO-to-CO Line Call Duration Time (1-64 min) 10 min
Call Duration Count Start Time (0-60 s) 0 s	Automatic Redial Interval Time (30-1200 s) 60 s
First Digit Time (5-120 s) 10 s	Automatic Redial Repeat Times (0-30 times) 4 time(s)
Inter-digit Time (1-30 s) 5 s	Door Opener Timer (0-10 s) 5 s
Intercept Time (1-48 rings) 12 ring(s)	

CO-to-CO Line Call Duration Time (1-64 min) 10 min
(กำหนดเวลาการใช้งาน)

Program ->2.System ->2-3 Class Of Service 2/2

COS No. 1

Secret Busy Override
 Enable Disable

Transferring CO dial tone [exempted from TRS]
 Enable Disable

Transfer to TIE
 Enable Disable

Incoming Group FWD
 Disable

Transfer to TIE (การตั้งการโอนสายผ่านสายนอกแบบ TIE)

Enable โอนสายผ่านสายนอกแบบ TIE ได้

Disable **ไม่สามารถโอนสายผ่านสายนอกแบบ TIE**

Outgoing (การโทรออก)

กรณีที่ 1 หมายเลขสายในทั้ง สองฝ่ายต่างกัน

ยกหู -> หมายเลขสายในฝั่งตรงข้าม

กรณีที่ 2 มีการกำหนดหมายเลขของ PBX

ยกหู -> หมายเลขสายนอกแบบ TIE -> หมายเลขประจำ PBX ฝั่งตรงข้าม

-> หมายเลขสายในฝั่งตรงข้าม

E1 Digital Trunk Card (KX-T96188)

- Insert this card into a free slot 01, 05 or 09.
- A maximum of six KX-T96188 cards can be installed in the system.

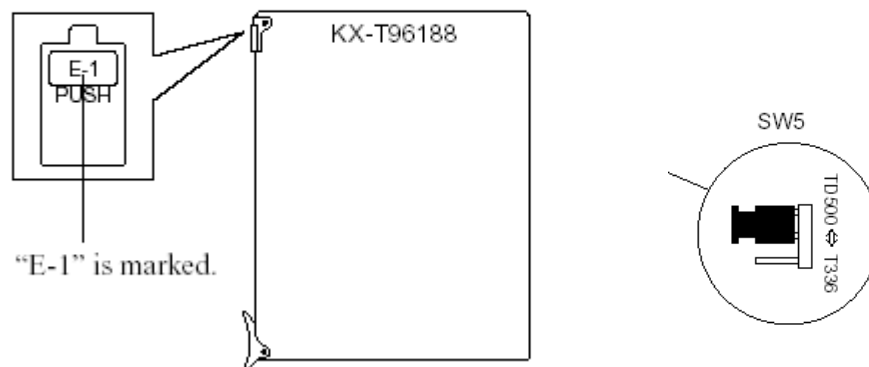

สามารถติดตั้งได้สูงสุด 6 การ์ดที่สล็อตที่ 1,5,9 เท่านั้น

E1 Digital Trunk Card (KX-T96188) Functions

1. E1 interface (1 circuit/card).
 E1 is a digital transmission link with a capacity of 2.048Mbps.
 E1 can carry 30 voice conversations.
 Frame Format : PCM30/PCM30-CRC
 Line Coding : AMI/HDB3
 Channel Type : DR2/E&M-C/E&M-P
 Signalling : Pulse/DTMF/MFC-R2

การต่อสายระหว่างการ์ด E1 กับการ์ด E1 หรืออุปกรณ์อื่น เช่น Router

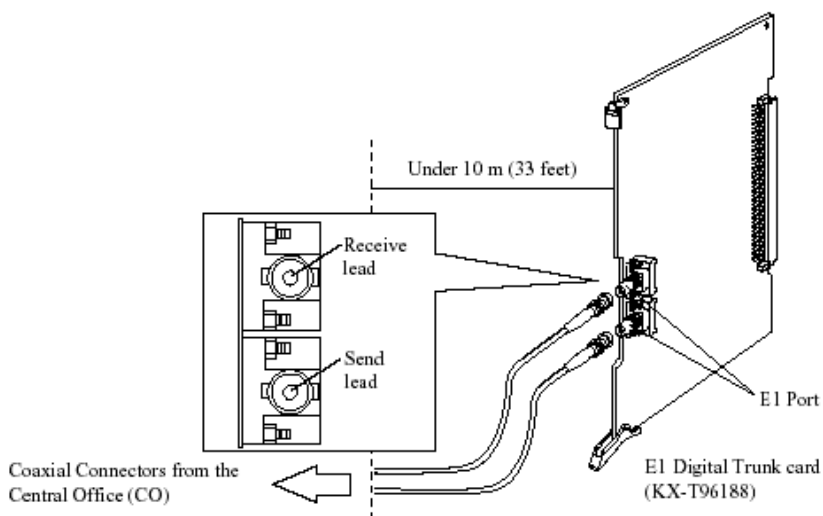

Connecting E1 card and E1 card

KX-T96188 ↔ KX-T96188

8-pin Modular jack on KX-T96188

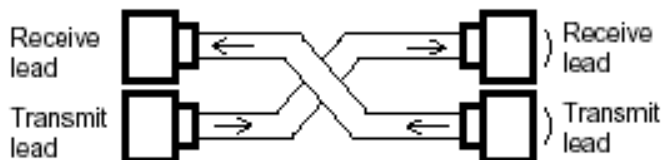

Connecting Central Office line and E1 card

KX-T96188 ↔ Network Terminal (CO)

8-pin Modular jack on KX-T96188

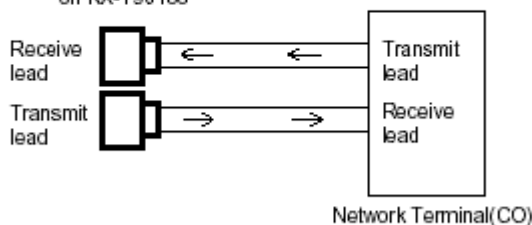

การติดตั้งและโปรแกรมการ์ด E1

Program -> 1.Configuration -> 1-1 Slot Assignment

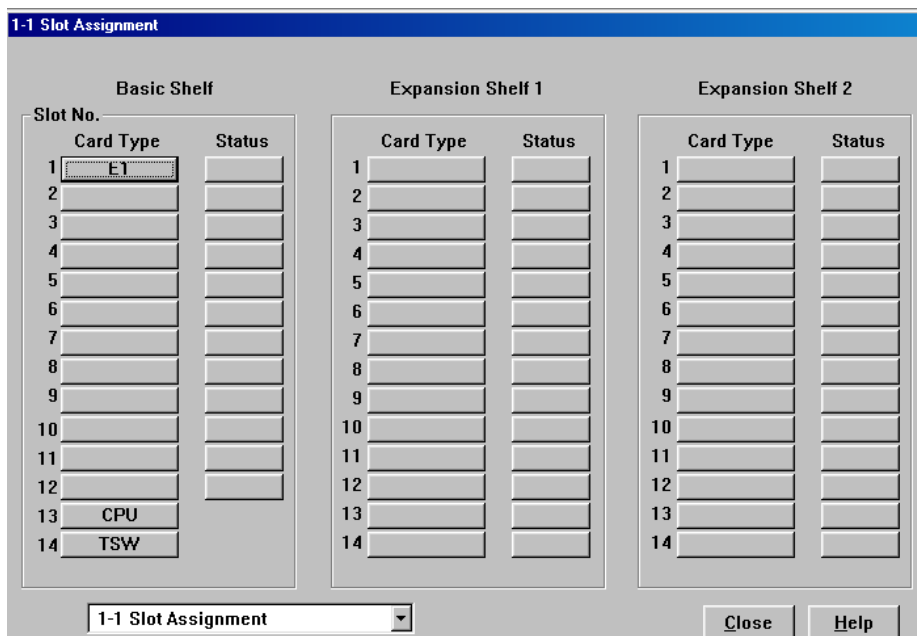

เลือกการ์ด -> E1 (KX-T96188X)

Program -> 1.Configuration -> 1-1 Slot Assignment (ดับเบิลคลิกที่การ์ด TSW)

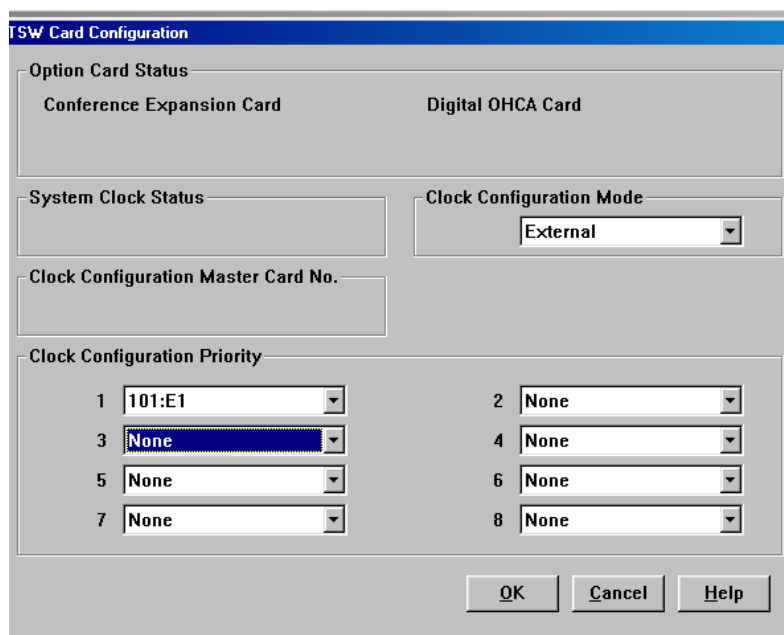

Program ->1.Slot Assignment ->1-6 E1 Port Assignment

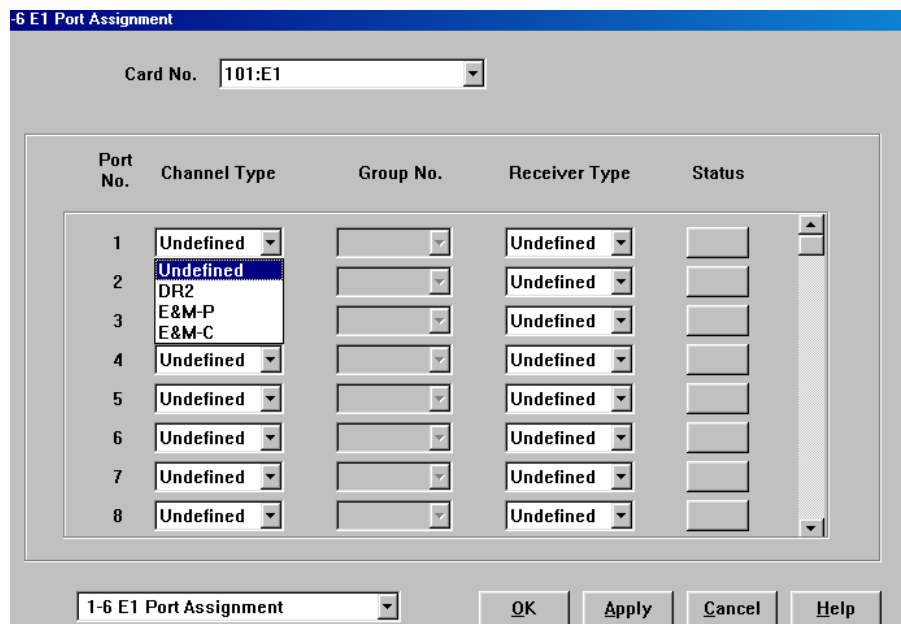

- Card No ตำแหน่งที่ติดตั้งการ์ด
- Port No ตำแหน่งพอร์ทที่ใช้งาน (แชนแนล 1-31)
- Channel Type ชนิดของรูปแบบที่ต้องการติดต่อในการโทรออก
 - แบบ DR2
 - แบบ E&M-C
 - แบบ E&M-P
- Group No กำหนดกลุ่มของสายใน
- Receiver Type ชนิดของรูปแบบที่ต้องการติดต่อในการโทรเข้า
 - แบบ Pulse
 - แบบ DTMF
 - แบบ MFC-R2

Program ->3.group ->3-1 Trunk Group

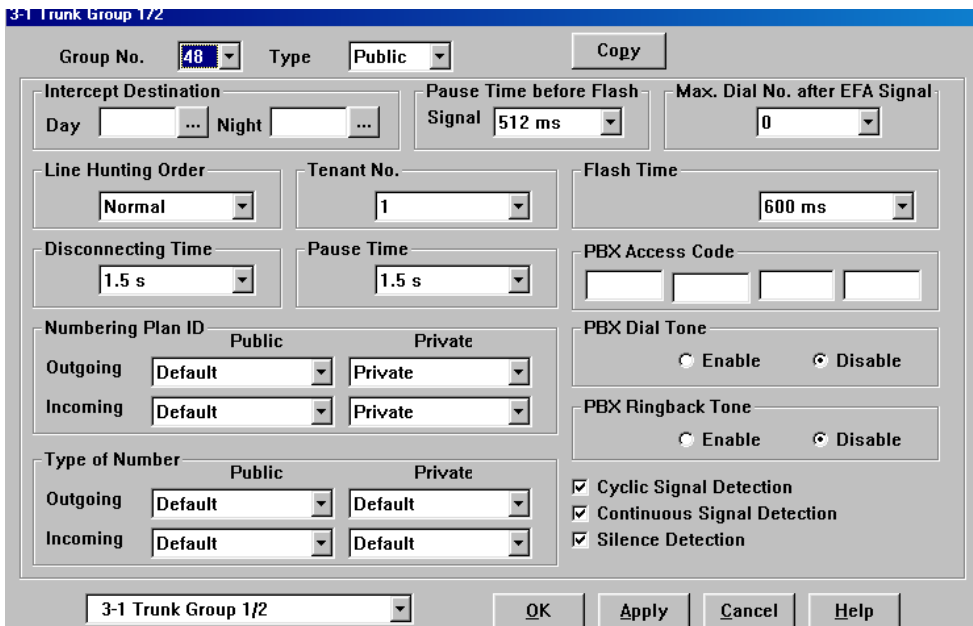

Intercept Destination (การกำหนดจุดดั่งเมื่อไม่มีผู้รับสาย)

Day (เวลากลางวัน)

Night (เวลากลางคืน)

Program ->4.Line ->4-1Trunk Line

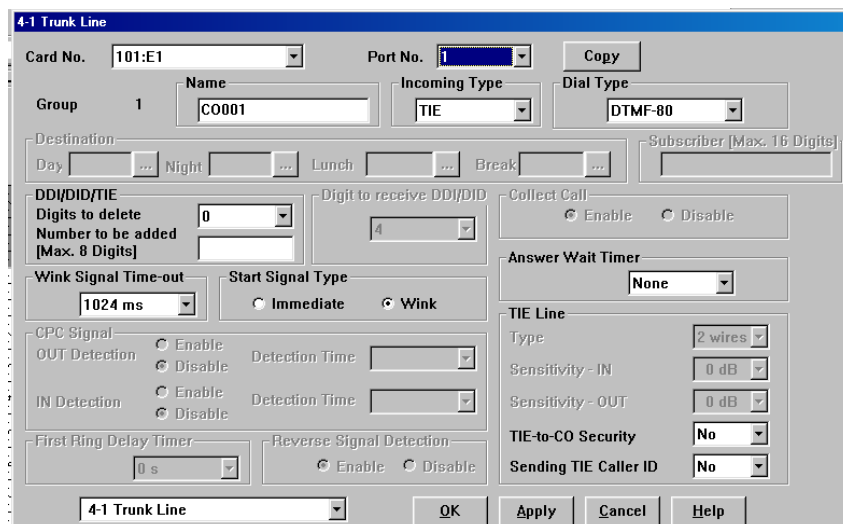

Card no. ตำแหน่งของการ์ด
 Port no. ตำแหน่งของพอร์ตในการ์ด (พอร์ต 1-4)
 Name ตั้งชื่อพอร์ต
 Incoming Type การเลือกโหมดการทำงาน
 DIL โหมดการเรียกเข้าจุดที่กำหนด
 Destination (กำหนดจุดตั้ง)
 Day (กำหนดจุดตั้งเวลากลางวัน)
 Night (กำหนดจุดตั้งเวลากลางคืน)
 Lunch (กำหนดจุดตั้งเวลากลางพักเที่ยง)
 Break (กำหนดจุดตั้งเวลาหยุดพิเศษ)

TIE โหมดการเชื่อมต่อระบบ

Program -> 8.Private Network -> 8-1 TIE Routing table

8-1 TIE Routing Table

Entry No.

PBX Code [Max. 3 Digits]

	Leading Digit		Digits to Number to be added								Trunk Group No.		
	[Max. 3]	delete	[Max. 20 Digits]										
1	<input type="text"/>	0	<input type="text"/>	None	None	None	None	None	None	None	None	None	None
2	<input type="text"/>	0	<input type="text"/>	None	None	None	None	None	None	None	None	None	None
3	<input type="text"/>	0	<input type="text"/>	None	None	None	None	None	None	None	None	None	None
4	<input type="text"/>	0	<input type="text"/>	None	None	None	None	None	None	None	None	None	None
5	<input type="text"/>	0	<input type="text"/>	None	None	None	None	None	None	None	None	None	None
6	<input type="text"/>	0	<input type="text"/>	None	None	None	None	None	None	None	None	None	None
7	<input type="text"/>	0	<input type="text"/>	None	None	None	None	None	None	None	None	None	None
8	<input type="text"/>	0	<input type="text"/>	None	None	None	None	None	None	None	None	None	None

8-1 TIE Routing Table

Entry number	จำนวนช่องทาง (01-36)
PBX Code	หมายเลขประจำ PBX กำหนดได้สูงสุด 3 หลัก
Leading Digits	หมายเลขนำหน้าปลายทางที่ต้องการติดต่อ
Trunk group No.	หมายเลขกลุ่มสายนอกที่ใช้งาน
Start Signal Type	รูปแบบสัญญาณที่ต้องการ
Wink	ค่าโรงงาน
Immidiate	ค่าที่นิยมใช้กันอย่างมาก
TIE-To-CO Security	No (การโทรสายนอกผ่าน TIE โดยไม่ต้องใช้รหัส) Yes (การโทรออกสายนอกโดยใช้รหัส)
Program ->5.Feature ->5-9 DISA/TIE User code	
No.	ลำดับของรหัส (01-32)
Code	หมายเลขรหัสกำหนดได้ 4-10 หลัก
COS	ระดับการโทรออกตาม Class Of service (01-96)
Sending TIE Caller ID	No (ไม่ส่งหมายเลขผู้เรียก) Yes (ส่งหมายเลขผู้เรียก)

Program ->2. System ->2-2 Numbering plan

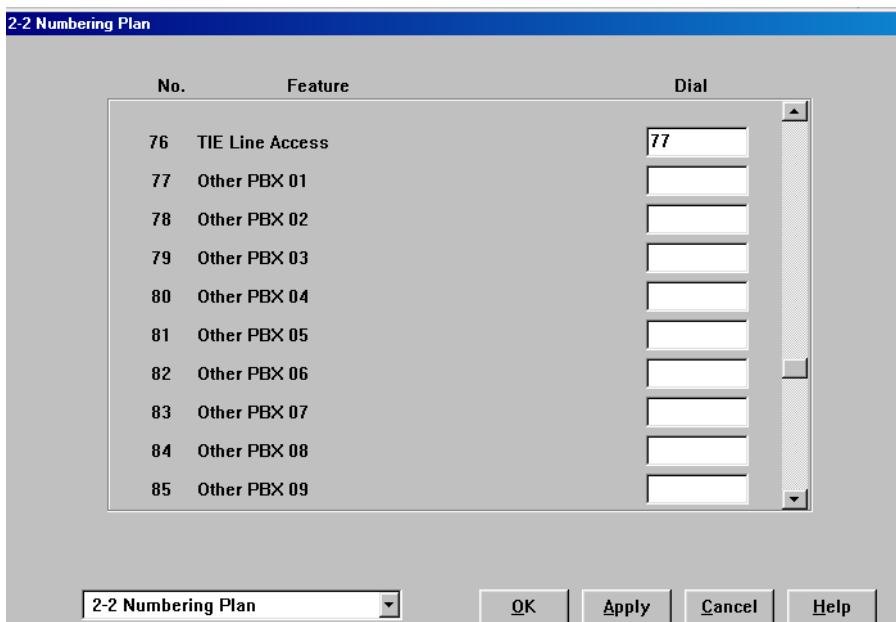

76. TIE Line Access (รหัสการขอใช้สายนอกแบบ TIE)

77

77-92 Other PBX (หมายเลขสายในของสาขาที่ต้องการติดต่อ)

กำหนดได้ 1-2 หลัก

Program ->2.System ->2-7System Option 2

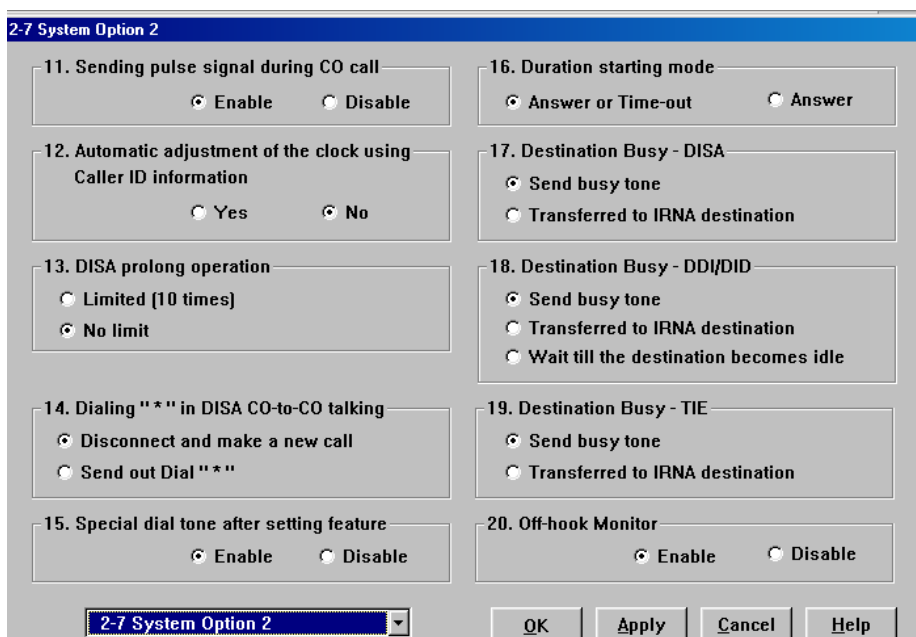

19. Destination Busy – TIE (กำหนดจุดตั้งถ้าหมายเลขปลายทางผ่าน TIE ไม่ว่าง)

->Send busy tone (ส่งสัญญาณสายไม่ว่าง)

->Transfer to IRNA destination (ไปที่อินเทอเซพในหน้าตั้งกรุป)

Program ->2.System ->2-7System Option 3

22. Illegal Number – TIE (หมายเลขปลายทางที่เรียกไม่มี)

->Send busy tone (ส่งสัญญาณสายไม่ว่าง)

->Transfer to IRNA destination (ไปที่อินเทอเซพในหน้าตั้งกรุป)

24. Sending dial tone to TIE trunk (การส่งสัญญาณ Dial Tone ไปสายนอก)

->Enable (ส่งสัญญาณไดอัลโทน)

->Disable (ไม่ส่งสัญญาณไดอัลโทน)

Program ->2.System ->2-7System Option 5

2-7 System Option 5

50. Dial / Ringback tone frequency
 Normal Distinctive

51. Release of BRI / PRI line while on-hold when "DISCONNECT" signal is
 Release Don't Release

52. Sending Mode of CLIP while CLIR is enabled [Q-Sig Line]
 Private Network Public Network

53. TIE-CO / CO-TIE Line Call Duration Restriction
 Yes No

54. Displaying charge fee on LCD including tax
 Yes No

55. Displaying charge fee on LCD including margin
 Yes No

56. Redial with ISDN
 Do not send dials entered during conversation
 Send dials entered during conversation

57. VPS Auto Configuration Mode
 Create mailboxes only for the tenant which has VPS ports
 Create mailboxes of all tenants

58. Release of BRI / PRI line while talking when "DISCONNECT" signal is
 Release Don't Release

59. ARS Call Timeout Mode
 Local Access Disconnect

60. Empty Group
 Allow Disallow

2-7 System Option 5

OK Apply Cancel Help

53.TIE-CO /CO-TIE Line Call Duration Restriction

(กำหนดเวลาการใช้สายระหว่างสายนอกทั่วไปกับสายนอกแบบ TIE)

->No ไม่กำหนดเวลา

->Yes กำหนดเวลาตามโปรแกรม

Program ->2.System ->2-4 System Timer 1/2

CO-to-CO Line Call Duration Time (1-64 min) 10 min
 (กำหนดเวลาการใช้งาน)

Program ->2.System ->2-3 Class Of Service 2/2

Transfer to TIE (การตั้งการโอนสายผ่านสายนอกแบบ TIE)

Enable โอนสายผ่านสายนอกแบบ TIE ได้

Disable ไม่สามารถโอนสายผ่านสายนอกแบบ TIE

Outgoing (การโทรออก)

กรณีที่ 1 หมายเลขสายในทั้ง สองฝ่ายต่างกัน

ยกหู -> หมายเลขสายในฝั่งตรงข้าม

กรณีที่ 2 มีการกำหนดหมายเลขของ PBX

ยกหู -> หมายเลขสายนอกแบบ TIE -> หมายเลขประจำ PBX ฝั่งตรงข้าม

-> หมายเลขสายในฝั่งตรงข้าม

BRI Card (KX-TD50288CE)

- Insert this card into a free slot.

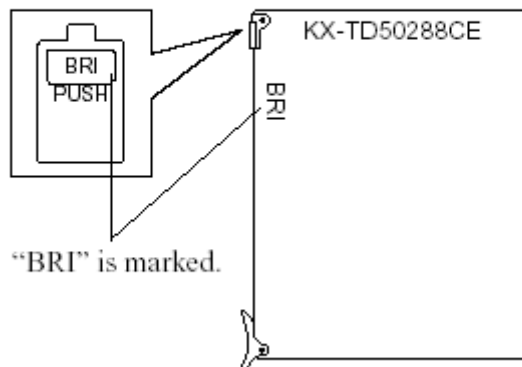

Connecting 4-conductor wiring cord to BRI card

Insert the 8-pin modular (RJ-45) plug into a jack on the BRI card.

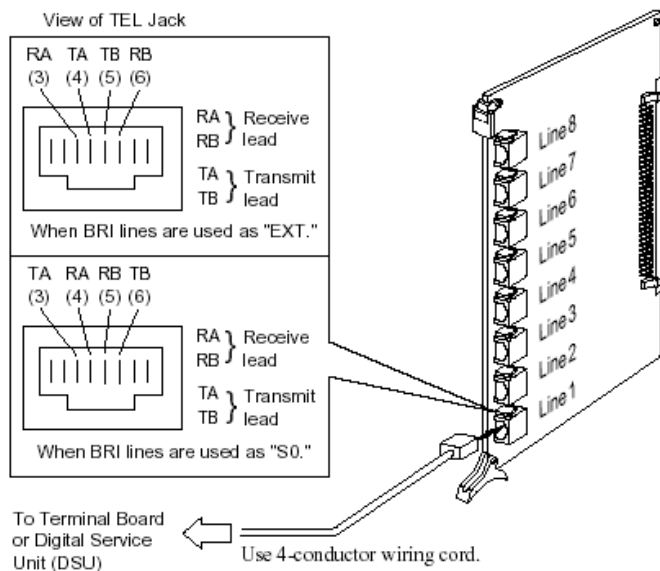



สายต่อแบบ RJ45

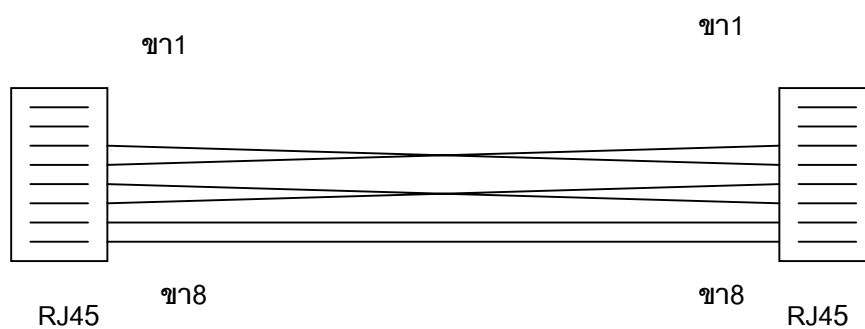

- ขา 1 สี ขาว-ส้ม
- ขา 2 สี ส้ม
- ขา 3 สี ขาว-เขียว
- ขา 4 สี น้ำเงิน
- ขา 5 สี ขาว-น้ำเงิน
- ขา 6 สี เขียว
- ขา 7 สี ขาว-น้ำตาล
- ขา 8 สี น้ำตาล

- ขา 1 สี ขาว-ส้ม
- ขา 2 สี ส้ม
- ขา 3 สี น้ำเงิน
- ขา 4 สี ขาว-เขียว
- ขา 5 สี เขียว
- ขา 6 สี ขาว-น้ำเงิน
- ขา 7 สี ขาว-น้ำตาล
- ขา 8 สี น้ำตาล

Program ->1.Configuration ->1-1Slot Assignment

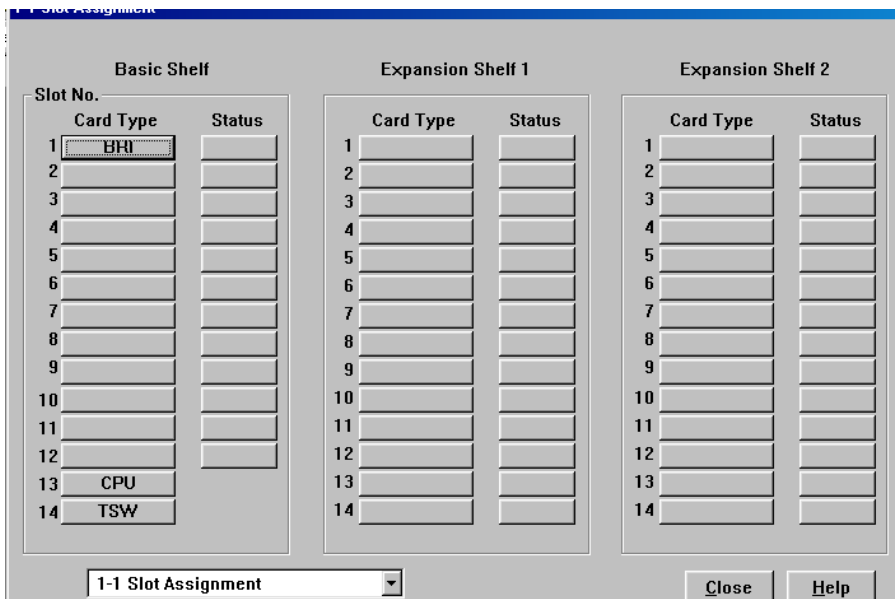

เลือกการ์ด BRI (KX-TD50288CE)

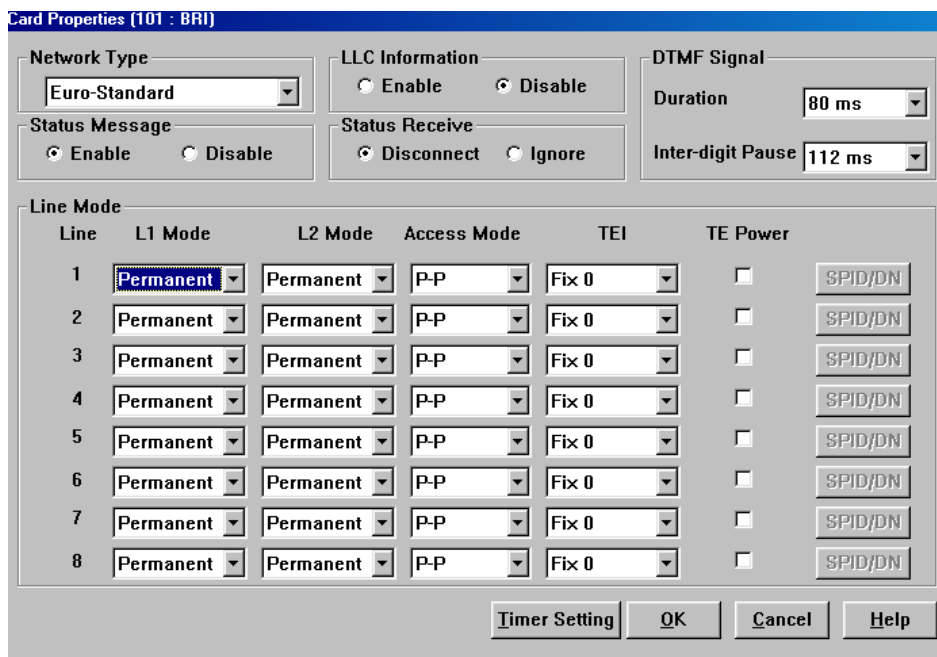

การตั้งค่าต่างใน properties ตามต้องการ

Program ->1.Configuration ->1-1 Slot Assignment (ดับเบิลคลิกที่การ์ด TSW)

TSW Card Configuration

Option Card Status

Conference Expansion Card Digital OHCA Card

System Clock Status

Clock Configuration Mode: External

Clock Configuration Master Card No.

Clock Configuration Priority

1	101:E1	2	None
3	None	4	None
5	None	6	None
7	None	8	None

OK Cancel Help

Program ->1.Configuration ->1-8BRI Port Assignment

1-8 BRI Port Assignment

Card No.: 101:BRI

Port No.	Line	Type	DN	Group No.	Status
1	1	Qsig-Master		1	<input type="checkbox"/>
	2	CO			<input type="checkbox"/>
2	3	Qsig-Master		1	<input type="checkbox"/>
	4	Qsig-Slave			<input type="checkbox"/>
3	5	CO		1	<input type="checkbox"/>
	6				<input type="checkbox"/>
4	7	CO		1	<input type="checkbox"/>
	8				<input type="checkbox"/>

DN Refer

1-8 BRI Port Assignment

OK Apply Cancel Help

กำหนดแต่ละพอร์ตด้านหนึ่งเป็น Q-Sig Master
 พอร์ตด้านตรงข้ามเป็น Q-Sig Slave

Group No กำหนดกลุ่มสายนอก
 Program ->3.group ->3-1 Trunk Group

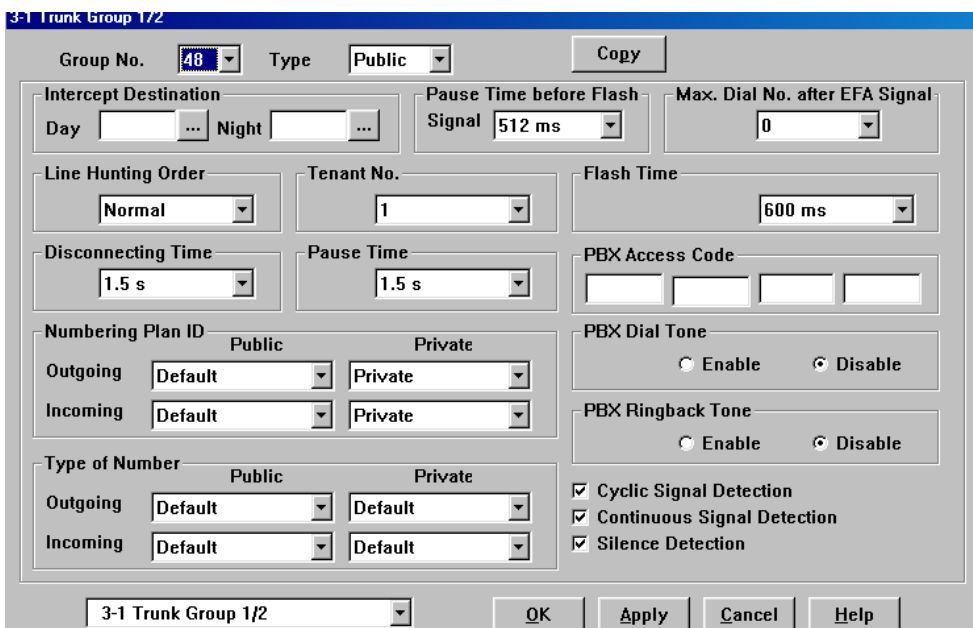

Intercept Destination (การกำหนดจุดตั้งเมื่อไม่มีผู้รับสาย)
 Day (เวลากลางวัน)
 Night (เวลากลางคืน)

Program ->4.Line ->4-1 Trunk Line

Card no. ตำแหน่งของการ์ด
 Port no. ตำแหน่งของพอร์ตในการ์ด (พอร์ต 1-8)
 Name ตั้งชื่อพอร์ต
 Incoming Type การเลือกโหมดการทำงาน
 DIL โหมดการเรียกเข้าที่ตั้งจุดที่กำหนด
 Destination (กำหนดจุดตั้ง)

Day (กำหนดจุดตั้งเวลากลางวัน)
 Night (กำหนดจุดตั้งเวลากลางคืน)
 Lunch (กำหนดจุดตั้งเวลากลางพักเที่ยง)
 Break (กำหนดจุดตั้งเวลาหยุดพิเศษ)

TIE โหมดการเชื่อมต่อระบบ

4-1 Trunk Line

Card No. 101:BRI Port No. 1 Copy

Group 1 Name C0001 Incoming Type TIE Dial Type ISDN

Destination Day Night Lunch Break Subscriber [Max. 16 Digits]

DDI/DID/TIE Digits to delete 0 Number to be added [Max. 8 Digits] Digit to receive DDI/DID 16 Collect Call Enable Disable

Wink Signal Time-out 1024 ms Start Signal Type Immediate Wink Answer Wait Timer None

CPC Signal OUT Detection Enable Disable Detection Time IN Detection Enable Disable Detection Time

First Ring Delay Timer 0 s Reverse Signal Detection Enable Disable

TIE Line Type 2 wires Sensitivity - IN 0 dB Sensitivity - OUT 0 dB TIE-to-CO Security No Sending TIE Caller ID No

4-1 Trunk Line OK Apply Cancel Help

Program -> 8.Private Network -> 8-1 TIE Routing table

8-1 TIE Routing Table

Entry No.

PBX Code [Max. 3 Digits]

	Leading Digit	Digits to be added [Max. 3 delete]	Number to be added [Max. 20 Digits]	Trunk Group No.													
1	<input type="text" value="0"/>	<input type="text"/>	<input type="text"/>	None	None	None	None	None	None	None	None	None	None	None	None	None	None
2	<input type="text" value="0"/>	<input type="text"/>	<input type="text"/>	None	None	None	None	None	None	None	None	None	None	None	None	None	None
3	<input type="text" value="0"/>	<input type="text"/>	<input type="text"/>	None	None	None	None	None	None	None	None	None	None	None	None	None	None
4	<input type="text" value="0"/>	<input type="text"/>	<input type="text"/>	None	None	None	None	None	None	None	None	None	None	None	None	None	None
5	<input type="text" value="0"/>	<input type="text"/>	<input type="text"/>	None	None	None	None	None	None	None	None	None	None	None	None	None	None
6	<input type="text" value="0"/>	<input type="text"/>	<input type="text"/>	None	None	None	None	None	None	None	None	None	None	None	None	None	None
7	<input type="text" value="0"/>	<input type="text"/>	<input type="text"/>	None	None	None	None	None	None	None	None	None	None	None	None	None	None
8	<input type="text" value="0"/>	<input type="text"/>	<input type="text"/>	None	None	None	None	None	None	None	None	None	None	None	None	None	None

8-1 TIE Routing Table

- Entry number จำนวนช่องทาง (01-36)
- PBX Code หมายเลขประจำ PBX กำหนดได้สูงสุด 3 หลัก
- Leading Digits หมายเลขหน้าปลายทางที่ต้องการติดต่อ
- Trunk group No. หมายเลขกลุ่มสายนอกที่ใช้งาน

Program ->2. System ->2-2 Numbering plan

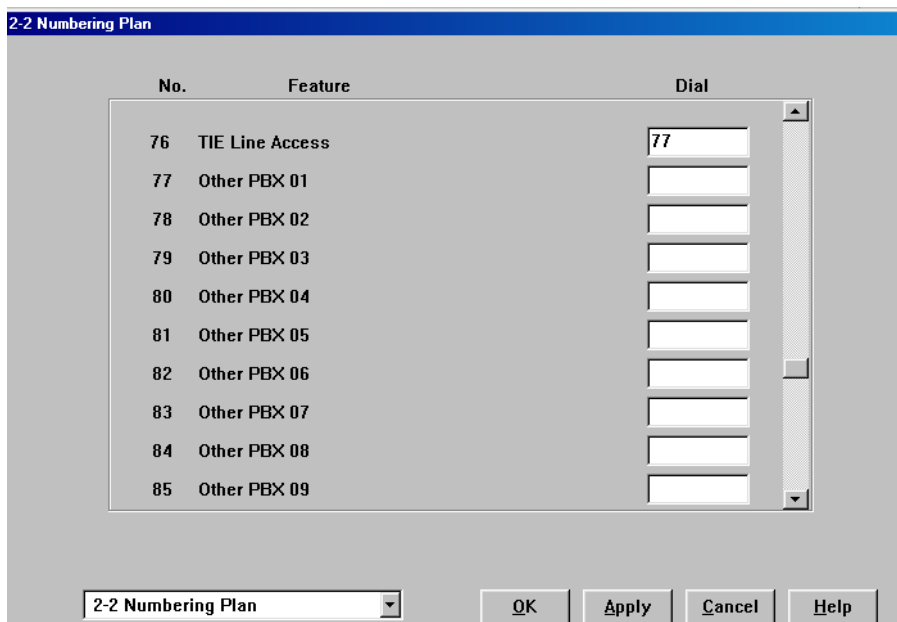

76. TIE Line Access (รหัสการขอใช้สายนอกแบบ TIE)

77

77-92 Other PBX (หมายเลขสายในของสาขาที่ต้องการติดต่อ)

กำหนดได้ 1-2 หลัก

Program ->2.System ->2-7System Option 2

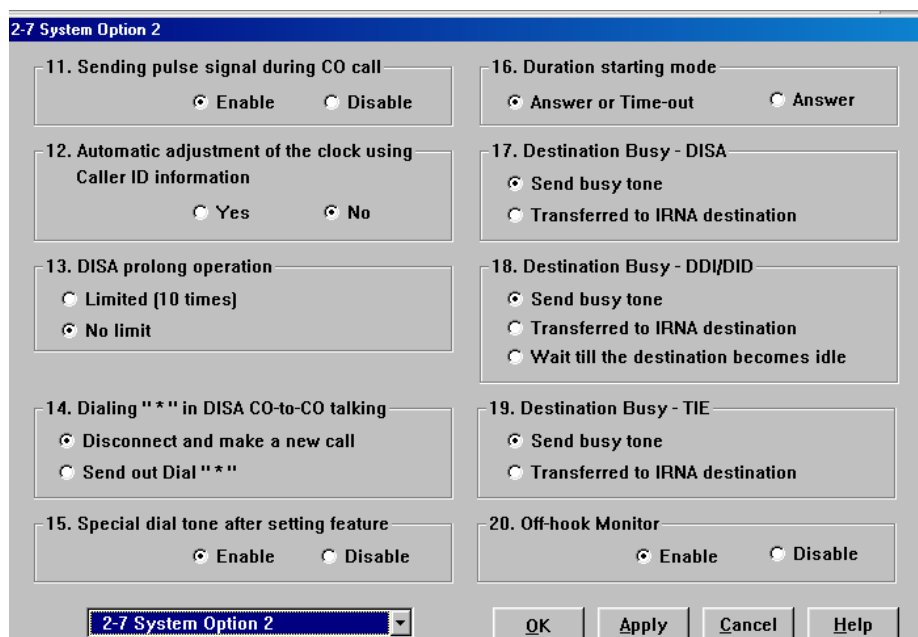

19. Destination Busy – TIE (กำหนดจุดตั้งถ้าหมายเลขปลายทางผ่าน TIE ไม่ว่าง)

->Send busy tone (ส่งสัญญาณสายไม่ว่าง)

->Transfer to IRNA destination (ไปที่อินเทอร์เน็ตเซฟในหน้าทั้งกรุป)

Program ->2.System ->2-7System Option 3

22. Illegal Number – TIE (หมายเลขปลายทางที่เรียกไม่มี)

->Send busy tone (ส่งสัญญาณสายไม่ว่าง)

->Transfer to IRNA destination (ไปที่อินเทอร์เน็ตเซฟในหน้าทั้งกรุป)

24. Sending dial tone to TIE trunk (การส่งสัญญาณ Dial Tone ไปสายนอก)

->Enable (ส่งสัญญาณไดอัลโทน)

->Disable (ไม่ส่งสัญญาณไดอัลโทน)

Program ->2.System ->2-7System Option 5

2-7 System Option 5

50. Dial / Ringback tone frequency
 Normal Distinctive

51. Release of BRI / PRI line while on-hold when "DISCONNECT" signal is
 Release Don't Release

52. Sending Mode of CLIP while CLIR is enabled (Q-Sig Line)
 Private Network Public Network

53. TIE-CO / CO-TIE Line Call Duration Restriction
 Yes No

54. Displaying charge fee on LCD including tax
 Yes No

55. Displaying charge fee on LCD including margin
 Yes No

56. Redial with ISDN
 Do not send dials entered during conversation
 Send dials entered during conversation

57. VPS Auto Configuration Mode
 Create mailboxes only for the tenant which has VPS ports
 Create mailboxes of all tenants

58. Release of BRI / PRI line while talking when "DISCONNECT" signal is
 Release Don't Release

59. ARS Call Timeout Mode
 Local Access Disconnect

60. Empty Group
 Allow Disallow

2-7 System Option 5

OK Apply Cancel Help

53.TIE-CO /CO-TIE Line Call Duration Restriction

(กำหนดเวลาการใช้สายระหว่างสายนอกทั่วไปกับสายนอกแบบ TIE)

->No ไม่กำหนดเวลา

->Yes กำหนดเวลาตามโปรแกรม

Program ->2.System ->2-4 System Timer 1/2

CO-to-CO Line Call Duration Time (1-64 min) 10 min
 (กำหนดเวลาการใช้งาน)

Program ->2.System ->2-3 Class Of Service 2/2

Transfer to TIE (การตั้งการโอนสายผ่านสายนอกแบบ TIE)

Enable โอนสายผ่านสายนอกแบบ TIE ได้

Disable **ไม่สามารถโอนสายผ่านสายนอกแบบ TIE**

Outgoing (การโทรออก)

กรณีที่ 1 หมายเลขสายในทั้ง สองฝ่ายต่างกัน

ยกหู -> หมายเลขสายในฝั่งตรงข้าม

กรณีที่ 2 มีการกำหนดหมายเลขของ PBX

ยกหู -> หมายเลขสายนอกแบบ TIE -> หมายเลขประจำ PBX ฝั่งตรงข้าม

-> หมายเลขสายในฝั่งตรงข้าม

คู่มือการใช้งานโอเปอเรเตอร์แบบคอมพิวเตอร์
(PC Console - KX-TD50300BX)

สามารถต่อได้สูงสุด 8 ตัว

ส่วนประกอบของ PC Console

1. PC Console (ตัวอุปกรณ์ทำงานโอเปอเรเตอร์แบบคอมพิวเตอร์)

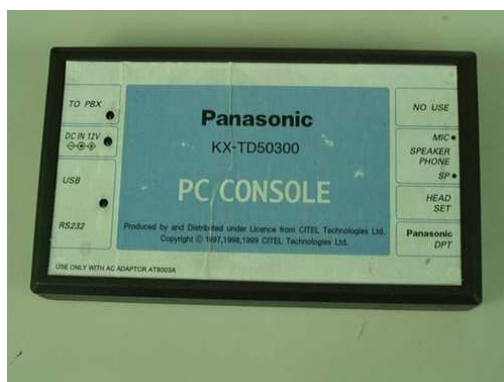

2. ชุดจ่ายไฟฟ้า (Adapter)



3. แผ่นโปรแกรม (Programing&Driver)

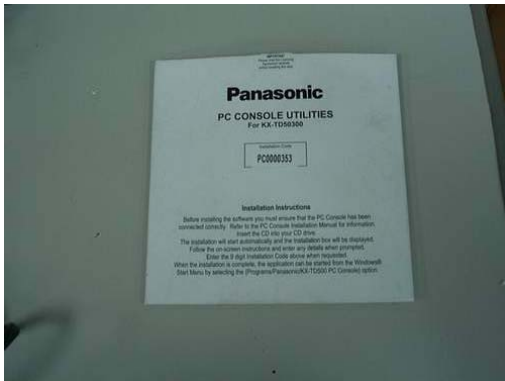

4. อุปกรณ์ต่อแทนคีย์ดิจิทัล (Terminate Adapter)



5. สายต่อ PC Console และ โทรศัพท์แบบโทรศัพท์คีย์ดิจิทัล



6. สายต่อแบบอนุกรม (Serial Connector)



7. สายต่อแบบ USB (USB Connector)



การติดตั้ง PC console กับ KX-TD500BX Version 2 เท่านั้น
 KX-TD50170X (DHLC) ต่อได้เฉพาะพอร์ตที่ 1 เท่านั้น เมื่อต่อแล้วพอร์ตที่ 2-8 สามารถใช้งานได้เฉพาะ
 โทรศัพท์แบบคีย์อนุกรม ซึ่งก็คล้าย และ DSS เท่านั้น

KX-TD50172X (DLC) ต่อได้เฉพาะพอร์ตที่ 1 และ พอร์ตที่ 9 เท่านั้น
 ถ้าต่อพอร์ตที่ 1 แล้วพอร์ตที่ 2-8 ไม่สามารถใช้งานได้
 ถ้าต่อพอร์ตที่ 9 แล้วพอร์ตที่ 10-16 ไม่สามารถใช้งานได้

หมายเหตุ

1. ถ้าต่อ PC Console ที่การ์ด DLC ต่อได้สูงสุด 2 ตัวต่อการ์ด แล้วไม่สามารถใช้ต่อ Voice mail ในการ์ดนี้
 ได้ (1 การ์ดเลือกต่อระหว่าง PC Console กับ Voice แบบ D-PITS อย่างไม่อย่างหนึ่งเท่านั้น)
2. EPROM IC112 ที่การ์ด DHLC ,DLC ต้องเป็น เวอร์ชัน Y411H ขึ้นไป

การติดตั้งโปรแกรม PC Console

- | | |
|------------------------|-------------------|
| 1. Version 1.03 (เก่า) | -> Windows 95 |
| | -> Windows 98 |
| | -> Windows NT 4.0 |
| 2. Version 1.10 (ใหม่) | -> Windows 95 |
| | -> Windows 98 |
| | -> Windows NT 4.0 |
| | -> Windows 2000 |

การอัปเดตเฟิร์มแวร์ที่ตัว PC Console (Firmware Version 1.05)

Firm 105 ประกอบด้วย 3 ไฟล์

- | | |
|-----------------------|-----------------------------------|
| 1.how to do (Notepad) | คู่มือการอัปเดต Firmware |
| 2.kme_console_105.hex | ตัวข้อมูลที่จะอัปเดต Firmware |
| 3.Loader_V32 | ตัวโปรแกรมที่จะใช้อัปเดต Firmware |

To download to the PC Console hardware: (การ download ลงตัว PC Console)

1. Copy all the files to your PC (คัดลอกข้อมูลลงคอมพิวเตอร์)
2. Connect the RS232 lead to your PC Console hardware (ต่อสายแบบอนุกรมระหว่าง PC Console กับคอมพิวเตอร์)
3. Make sure that the PC Console is not running (ตรวจสอบดู PC Console ว่าไม่ได้ทำงานอยู่)
4. Run Loader_v32.exe (เปิดโปรแกรม Loader_v32.exe)
5. Click on "Download" and select the hex file Kme_console_105.hex (เลือกหัวข้อ Download และเลือกไฟล์ชื่อ Kme_console_105.hex)
6. This should show a lot of numbers scrolling (ปรากฏตัวเลขวิ่งมากมายจนขึ้นข้อความว่า Finish)
8. Exit the loader program and restart the PC Console (ออกจากโปรแกรมพร้อม Restart PC Console)

การต่อใช้งานจุดต่างๆที่ตัว PC Console

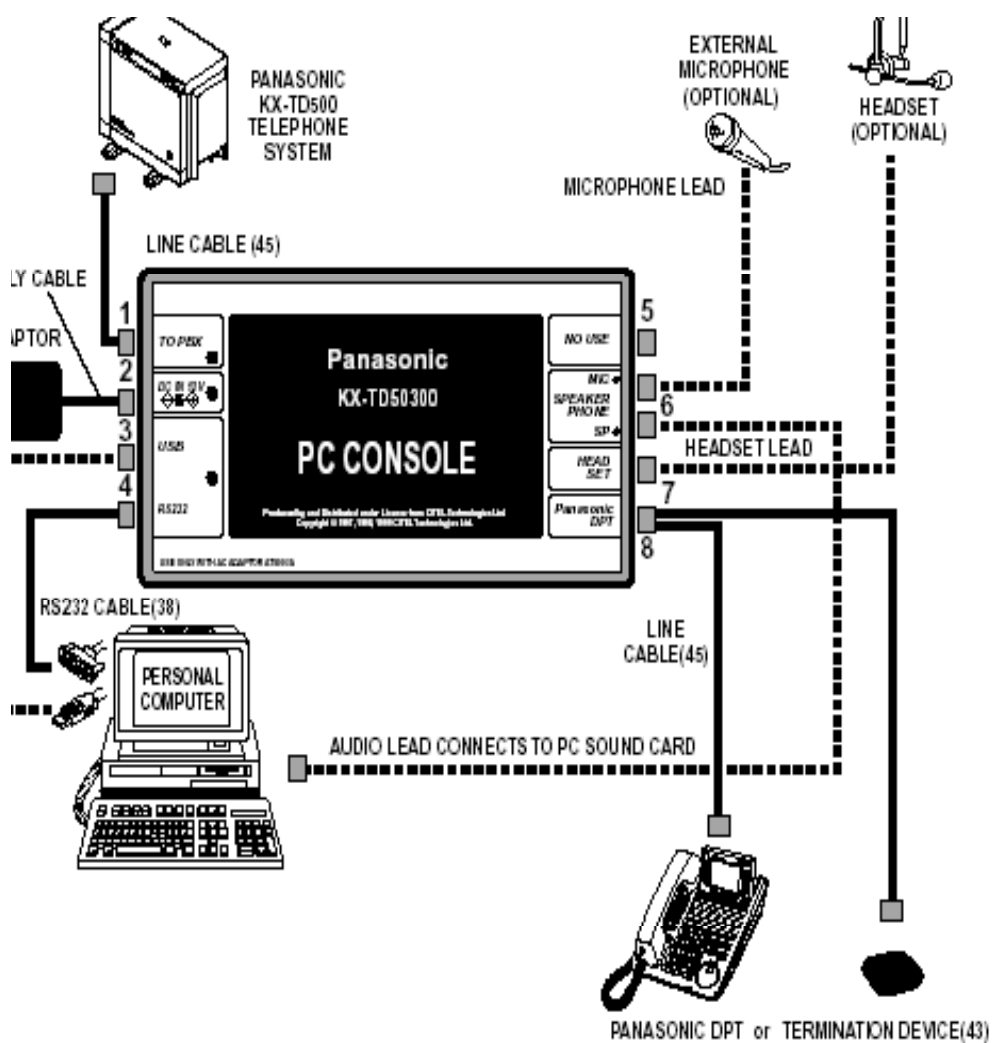

การทำงานของโปรแกรม PC Console

1.Main View (หน้าจอหลักของ PC Console)



ช่อง Windows ของ PC console



ปิดโปรแกรม PC Console

Files

Import Phonebook -> นำข้อมูลจาก Phonebook จากที่อื่นมาใส่
Export Phonebook -> ส่งข้อมูลของ Phonebook ไปให้ที่อื่น
Export Call log -> เก็บข้อมูลการใช้งานของ PC Console ไว้
 ในคอมพิวเตอร์เพื่อเอาไว้พิมพ์ข้อมูล
EXIT -> ออกจากโปรแกรม

View Phonebook (Shift + F1)

-> การเก็บข้อมูลและเบอร์โทรศัพท์ของ
 ลูกค้า

Call log (Shift + F2)

-> ข้อมูลในการโทรเข้าและโทรออก

Voice mail (Shift + F3)

-> การควบคุมการทำงานของ Voice Mail

Call Schedule (Shift + F4)

-> การตั้งการเตือนเวลาที่ต้องการนัดหมาย

Extension View (Shift + F5)

-> การดูการทำงานของสายในว่าว่างหรือไม่ว่าง

Incoming Call View (Shift + F6) -> หน้าจอแสดงการเรียกเข้าหรือโทรออกจากตัว PC
 Console แสดงได้พร้อมกัน 12 สาย (Loop)

Park View (Shift + F7)

-> พักสาย, ดูสาย, รับสายแบบ Park ได้สูงสุด 100 ตำแหน่ง

All Button View (Shift + F8) ->แสดงการใช้งานของสายในและสายนอกพร้อมทั้งสามารถค้นหาชื่อและหมายเลขสายในตามตัวเลขและตัวอักษร

Fixed Button View (Shift + F9) ->ปุ่มฟังก์ชันการใช้งานต่างๆเหมือนเครื่องคีย์

Key Pad (Shift + F10) ->ปุ่มหมายเลข 0-9 , *, #

Log View ->การตั้งห้ามเปลี่ยนหน้าจอของ PC Console

Setting

- Caller ID ->การตั้งเกี่ยวกับการแสดงหมายเลขผู้เรียก
- Outside Line ->การตั้งการโทรออกอัตโนมัติโดยการกดเลข "9"
- Multimedia ->การตั้งเสียงต่างๆของคอมพิวเตอร์
- Voice Mail ->การตั้งพารามิเตอร์ เพื่อควบคุม Voice Mail
- Pop-Up ->การตั้งเปิดและปิดโปรแกรม PC Console อัตโนมัติ

Help

การอธิบายการทำงานต่างๆของ PC Console

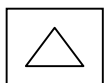

การปรับความดังของเสียงสนทนา/ความสว่าง (Contrast)/ความดังของสัญญาณกระดิ่ง

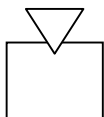

Answer

การรับสายที่เรียกเข้า

Release

การตัดสาย

Day/Night

การตั้งการทำงาน Day/Night/Lunch/Break

- Day Auto ->ไฟดับ
- Night ->ไฟติดสีแดง
- Lunch ->ไฟติดสีเขียว
- Break ->ไฟติดสีเขียวกะพริบ



การเปิด Extension View แบบรวดเร็ว



การเปิด Phonebook View แบบรวดเร็ว

การเปิด Call Log View แบบรวดเร็ว

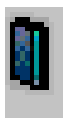





- CONT=Contrast ->การปรับความสว่างของหน้าจอใช้คู่กับปุ่ม Volume
- RING=Ringer ->การปรับสัญญาณความดังของเสียงกระดิ่งใช้คู่กับปุ่ม Volume
- BGM=Back Ground Music ->การปิดหรือเปิดฟังเพลงพหุสาย
- OLD ->การแสดง Call Log, Incoming ที่ได้ดูแล้ว
- NEW ->การแสดง Call Log, Incoming ที่เข้ามาใหม่

Fixed button view (Shift+F9) (ปุ่มแสดงฟังก์ชันต่างๆ)



- PROG** Program ->การเข้าไปตั้งค่าต่างๆของโปรแกรมและโทรศัพท์
- <VTR>** Voice Mail Transfer->โอนสายไปที่ตัว Voice Mail
- <2-TRN>** 2 way transfer->บันทึกเสียงคู่สนทนาลงในกล่องรับฝากข้อความที่ต้องการ
- <2-REC>** 2 Way Record->บันทึกเสียงคู่สนทนาลงในกล่องรับฝากข้อความของตนเอง
- SHIFT** Shift->สลับการทำงานของหน้าจอหรือเลือกขนาดตัวอักษรใหญ่/เล็ก

<u>ALARM</u>	Alarm->การดูความผิดปกติของระบบ Major Alarm/Minor Alarm
<u>LCS</u>	Live Call Screening->การตรวจสอบผู้เรียกผ่าน Voice Mail
<u>LCS</u>	Live Call Screening Clear->ยกเลิกการตรวจสอบผู้เรียกผ่าน Voice Mail
<u>LOG IN</u>	Log-In/Log-Out->การกำหนดเข้าหรือออกจากกลุ่มการทำงานของสายใน
<u>ACCT</u>	Account Code->การโทรออกสายนอกโดยการใช้รหัสพิเศษก่อน
<u>SAVE</u>	Save dial->การบันทึกเบอร์โทรออกสายนอกที่ต้องการไว้ที่ปุ่ม SAVE
<u>CONF</u>	Conference->การประชุมสายโทรศัพท์
<u>FWD/DND</u>	Forwarding (การตั้งการโอนสายอัตโนมัติ)/Do Not Disturb (การตั้งห้ามรบ)
<u>PAUSE</u>	Pause-> การพักสายในการโทรออกชั่วคราว
<u>TRNS</u>	Transfer-> การโอนสายในหรือสายนอก
<u>REDIAL</u>	Redial-> การโทรออกสายนอกหมายเลขสุดท้าย
<u>AUTODL</u>	Auto Dial-> การโทรออกด้วย System Speed Dialing (SSD)
<u>MSG</u>	Message-> ปุ่มแสดงการรับหรือฝากข้อความด้วยไฟแสดง

	Alert-> การเตือนมาที่เครื่องโทรศัพท์กรณีตั้งปลุกแล้วไม่รับตามเวลาที่กำหนด
	Hold-> การพักสาย
	Speaker Phone-> การใช้สายโดยไม่ต้องยกหูโทรศัพท์
	Hook-> การใช้สายต้องยกหูโทรศัพท์
	Tone Trough-> การกด DTMF ออกจากนอก กรณีตั้ง Automatic Hold ไว้

Key Pad (Shift+F10) (ปุ่มแสดงเลขหมายต่างๆ)



ปุ่มสำหรับการกดเลขหมายโทรออกหรือใช้งานฟังก์ชันต่างๆ

Incoming Calls View (Shift+F6) (หน้าจอแสดงการเรียกเข้าและโทรออก)

หน้าจอแสดงการเรียกเข้ามาหรือโทรออกของ PC Console สามารถแสดงได้พร้อมกันสูงสุด 12 สาย (Loop)พร้อมๆกัน

Loop 1-12 =>แสดงการเรียกเข้าหรือโทรออกในแต่ละ Loop และมีรูปแสดงการทำงาน

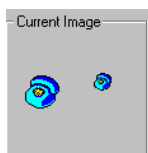

Idle =>สถานะปกติ



In-Use =>สถานะการใช้งาน



Hold =>สถานะการพักสาย

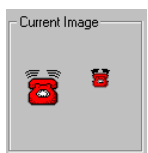

Exclusive Hold =>สถานะการพักสาย



Rinaina =>สถานะการเรียกเข้า

Caller ID =>แสดงเลขหมายผู้เรียก

Phonebook =>แสดงชื่อตาม Caller ID ที่ตั้งไว้ใน Phonebook

Waiting Time => เวลาที่คอยสาย

Call Details =>สถานะของแต่ละสาย (Loop)

On Hold ->สายถูกพักสายไว้

Talking ->สายนี้กำลังสนทนาอยู่

Direct Call ->กำลังมีสายเรียกเข้ามา

การปรับแต่งที่หน้าจอของ Incoming View (คลิกเมาท์ขวามือ)

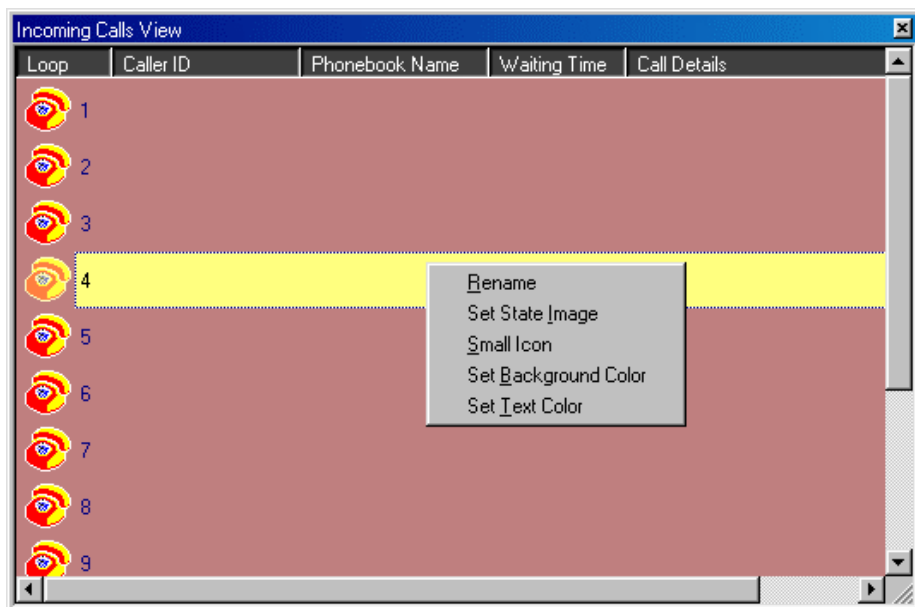

- Rename =>การเปลี่ยนชื่อของแต่ละ Loop คำโรงงาน 1-12 สามารถเปลี่ยนชื่อทั้งภาษาไทยและอังกฤษ
- Set State Image =>เปลี่ยนรูปร่างของ ICON ในแต่ละ Loop
- Large Icon =>เปลี่ยนเป็น Icon ขนาดใหญ่
- Small Icon =>เปลี่ยนเป็น Icon ขนาดเล็ก
- Set Background Color =>เป็นสีพื้นของ Windows Incoming Calls View
- Set Text Color =>เปลี่ยนสีตัวอักษร

Extension/Speed Dial View (Shift+F5)

หน้าจอแสดงการทำงานของสายในและตั้งเบอร์สำหรับโทรออกตามต้องการพร้อมสามารถแบ่งกลุ่มได้ด้วย

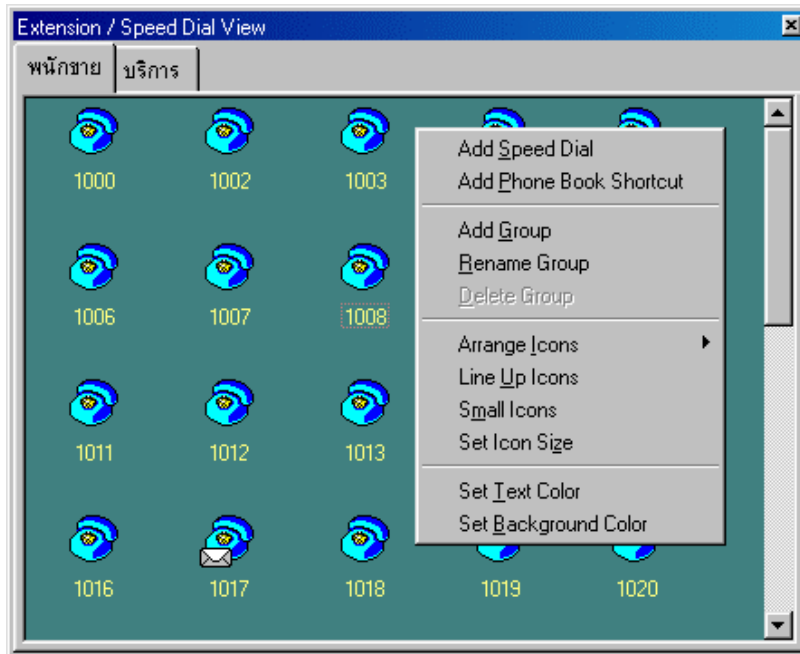

Add Speed Dial

การตั้งชื่อและหมายเลขที่ต้องการโทรออกอัตโนมัติ โดยการใส่หมายเลขเพียงครั้งเดียว



Speed dial number =>หมายเลขโทรออกสายนอกโดยรวม 9 หรือ 801-848

Text to show under icon =>ชื่อภาษาไทยหรืออังกฤษ

Add Phonebook Shortcut

การนำชื่อจาก Phonebook มาตั้งเพื่อมาใช้โทรออก

Add Phonebook Shortcut

การตั้งชื่อกลุ่มสายในหรือ Speed dial ที่ต้องการ (การแบ่งแผนก)



Enter the new name for this group =>ใส่ชื่อกลุ่มภาษาไทยหรืออังกฤษ (ค่าโรงงานคือ New Group)

Add Phonebook Shortcut



การเปลี่ยนชื่อกลุ่ม

Enter the new name for this group =>ใส่ชื่อกลุ่มภาษาไทยหรืออังกฤษ (ค่าโรงงานคือ New Group)

Delete Group

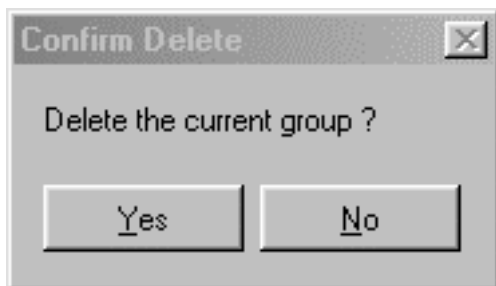

Yes =>ลบกลุ่ม

No =>ไม่ลบกลุ่ม

Small Icons/Large Icons

การปรับขนาดของ Icons ให้ใหญ่หรือเล็กทั้งหมด

Set Icons size

การปรับขนาดของ Large Icons กำหนดได้ 16-128

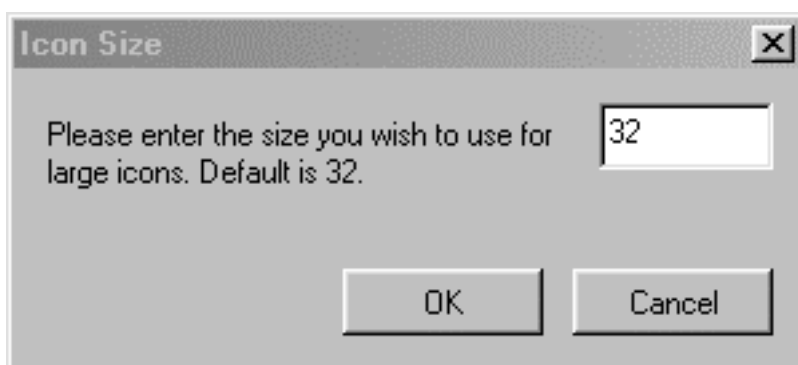

Line Up Icons =>การจัดระเบียบของ Icon ให้เรียงสวยงาม

Auto Arrange Icons =>การกำหนดให้ Icon อยู่ในแถวเท่านั้น

Set Text Color =>เลือกสีให้ตัวอักษรของ Icon

Set Background Color =>การเลือกสีพื้นให้กับ Icon

Lock Icon =>กำหนดห้ามเคลื่อนย้าย Icon

หมายเหตุ การโทรออกให้คลิกเมาส์เพียง 1 ครั้งที่ Icon ที่ต้องการ

การปรับหรือตั้งค่าต่างๆที่แต่ละ Icon
ทำได้โดยการคลิกเมาท์ขวามือที่ Icon

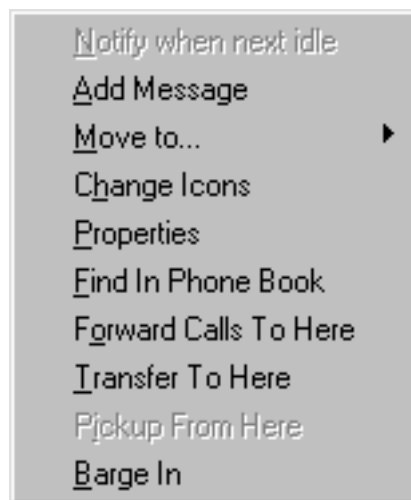

Notify When next Idle

การจองสายกรณีสายไม่ว่างให้โทรกลับมาที่ PC Console กรณีสายว่างแล้ว

Move to

การย้าย Icon นี้ไปกลุ่มที่ต้องการ

Charge Icon

เปลี่ยนรูปร่างของ Icon

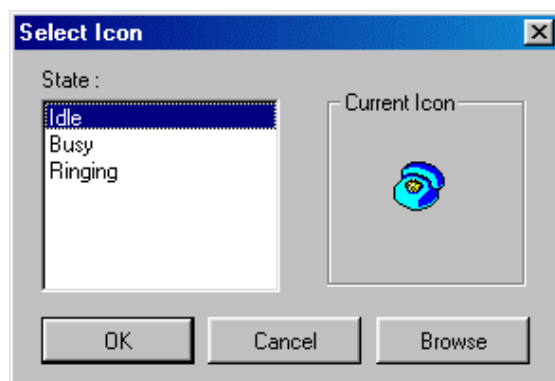

Properties

การเปลี่ยนชื่อประจำ Icon ตั้งได้ทั้งภาษาไทยและอังกฤษ

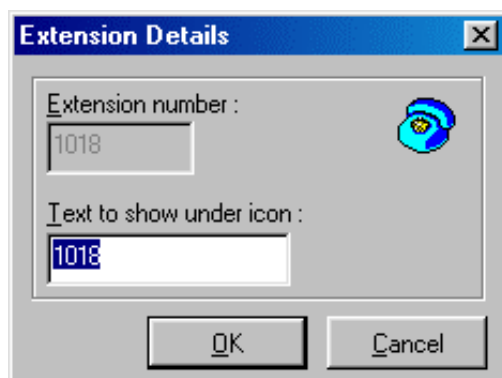

Find In the Phone book

ไปดูข้อมูลต่างๆของสายในที่กำหนดไว้ใน Phonebook

FWD to here

PC Console ตั้งการโอนสายอัตโนมัติ (Forwarding)แบบ All Calls มาที่สายในที่ต้องการ (ตามตำแหน่ง Icon)

Transfer to here

โอนสายที่กำลังสนทนาไปที่สายในที่ต้องการ(ตามตำแหน่ง Icon)

Barge-In แทรกสายที่กำลังสนทนาอยู่

Add Message

บันทึกข้อความที่ฝากถึงแต่ละสายในไว้ที่ PC Console แล้วส่งไฟ Message ไปที่สายในสายในโทรมา PC Console ดูข้อความที่บันทึกไว้บอกกับสายใน

View Message =>ดูข้อความที่ฝากไว้ที่สายใน

Date / Time	Caller	Message
9/10/45 12:13:14		will call back returned your

All Buttons View (Shift+F8)

1. แสดงการใช้งานของสายนอก



2. แสดงการใช้งานของสายในพร้อมสามารถค้นหาตามชื่อหรือหมายเลขได้

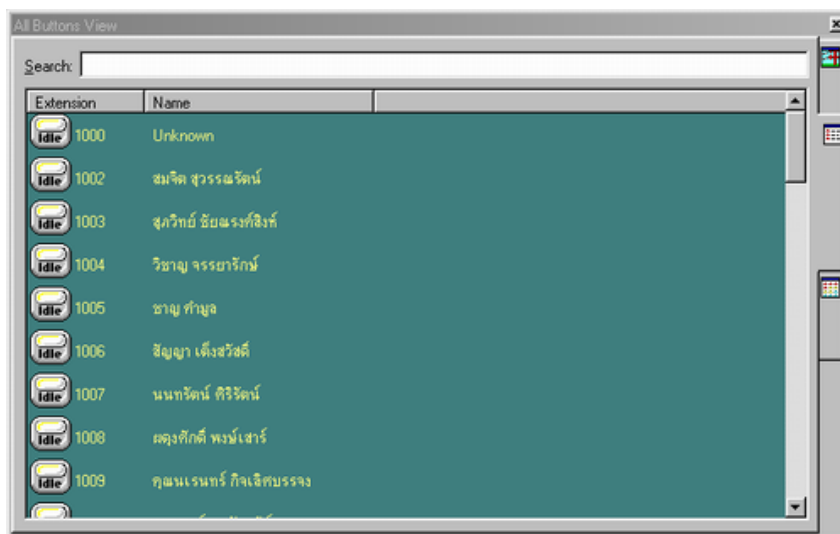

3. แสดงการใช้งานทั้งสายนอกและสายใน

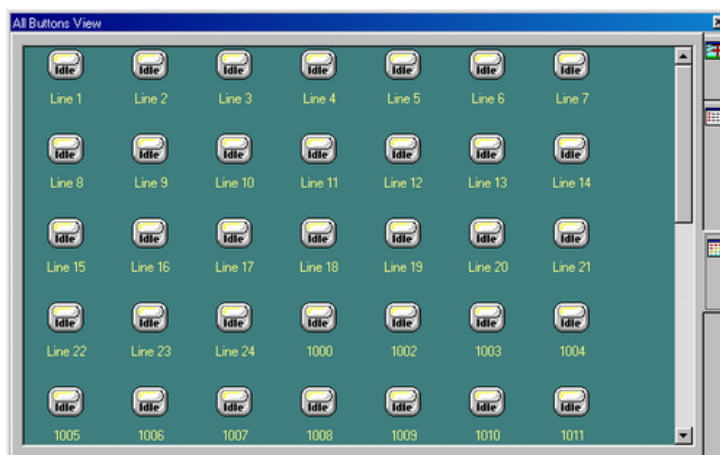

Park View (Shift+F7)

การแสดงผลการพักสายในที่เฉพาะ Call Park ได้สูงสุด 100 ตำแหน่ง

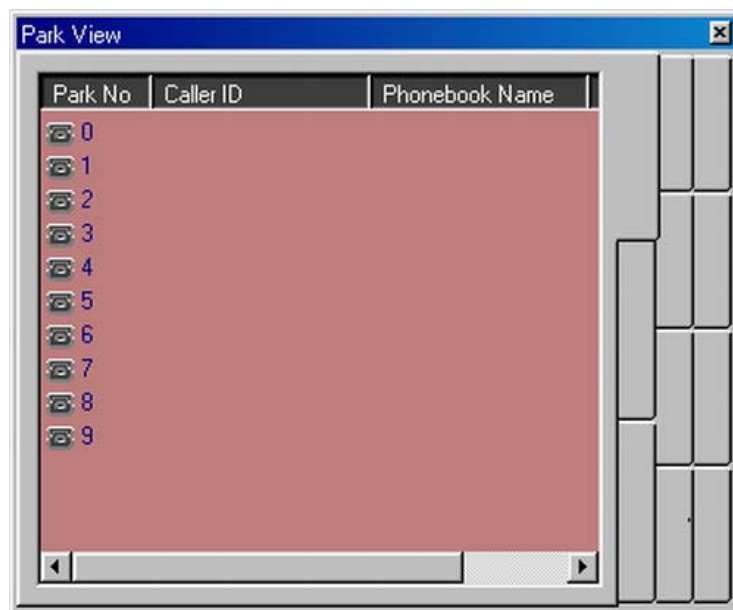

Park No. =>ตำแหน่งของการ Park (0-99)

Caller ID =>หมายเลขของสายนอกหรือสายในที่ถูก Park ไว้

Phone Book Name =>ชื่อตามที่กำหนดไว้ใน Phonebook

Waiting Time =>จำนวนเวลาที่คอยสาย

การใช้งาน เมื่อ PC Console ต้องการ Park โดยการคลิกเมาท์ที่ตำแหน่งที่ต้องการและถ้าต้องการกับมาสนทนาหรือสนทนากับสายที่เห็นว่า Park ไว้นานได้โดยการคลิกเมาท์ในตำแหน่งที่ต้องการก็สามารถสนทนาได้

Call Log (Shift+F2)

การเก็บข้อมูลในการโทรออกและโทรเข้าของ PC Console

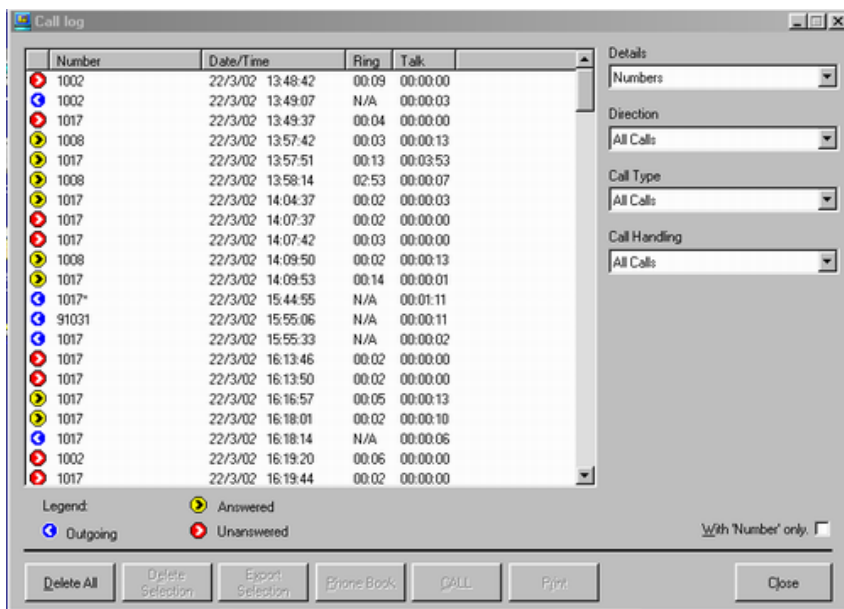

Details =>Number แสดงรายงานตามหมายเลข

=>Name แสดงรายงานตามชื่อ

Direction =>All Calls แสดงข้อมูลทั้งการโทรเข้าและโทรออก

=>Incoming Calls แสดงข้อมูลในการโทรเข้า

=>Outgoing Calls แสดงข้อมูลในการโทรออก

Call Type =>All Calls แสดงข้อมูลทั้งสายในและสายนอก

=>External Calls แสดงข้อมูลสายนอก

=>Internal Calls แสดงข้อมูลสายใน

Call Handling => All Calls แสดงข้อมูลทั้งสายที่ได้รับและไม่ได้รับ =>

Answered Calls แสดงข้อมูลสายที่ได้รับ

=> Unanswered Calls แสดงข้อมูลสายที่ไม่ได้รับ

With number only แสดงข้อมูลเฉพาะที่มีหมายเลขเท่านั้น

- Delete All =>ลบข้อมูลทั้งหมด
- Delete Selection =>ลบข้อมูลตามที่ต้องการ
- Export Selection =>ส่งข้อมูลตามที่ต้องการ
- Phonebook =>นำข้อมูลไปเก็บที่ Phonebook
- Call =>โทรออกสายนอกหรือสายในที่ต้องการ
- Print =>พิมพ์ข้อมูลออกทางเครื่องพิมพ์
- Close =>ออกจากส่วนของ Call Log View

Call Schedule (Shift+F4)

การตั้งข้อความเตือนที่ PC Console ในการนัดหมายตามเวลาและข้อความพร้อมเบอร์โทรศัพท์

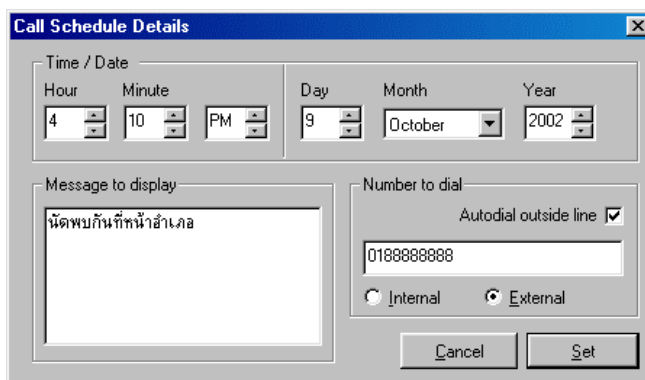
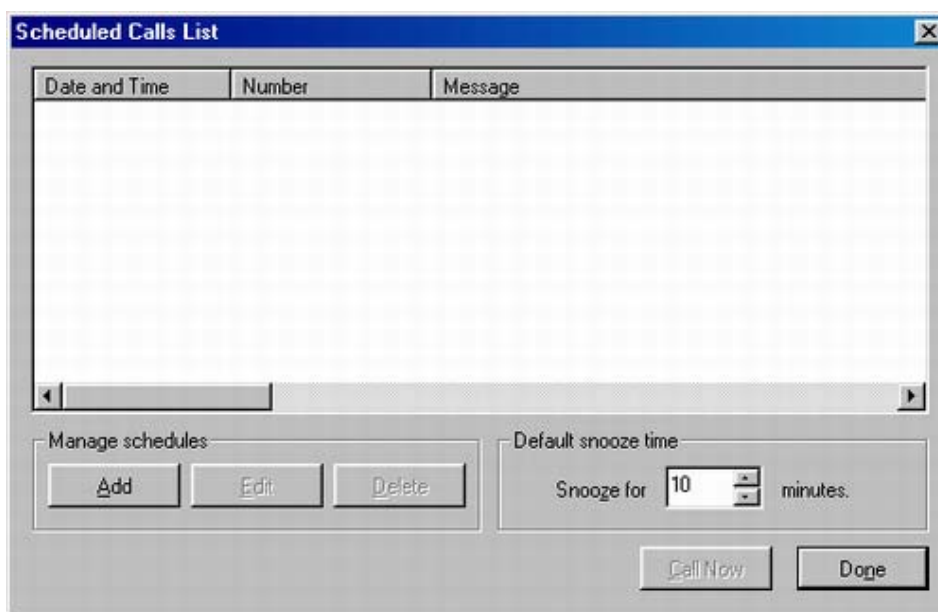

Add =>กำหนด วัน เวลา ข้อความนัดหมายที่จะมาเตือนที่ PC Console และหมายเลขโทรศัพท์ที่ให้ติดต่อกลับ

หมายเหตุ ใช้ฐานเวลาของคอมพิวเตอร์

Time/Date =>การกำหนดเวลาและวันที่จะเตือน

Message to Display =>ข้อความที่ต้องการให้แสดง

Number to Dial =>หมายเลขที่ต้องการโทรออก

AutoDial Outside Line =>การกำหนดตัด 9 ก่อนโทรออกสายนอก

Internal =>หมายเลขสายใน

External =>หมายเลขสายนอก

การเตือนที่หน้าจอ PC Console

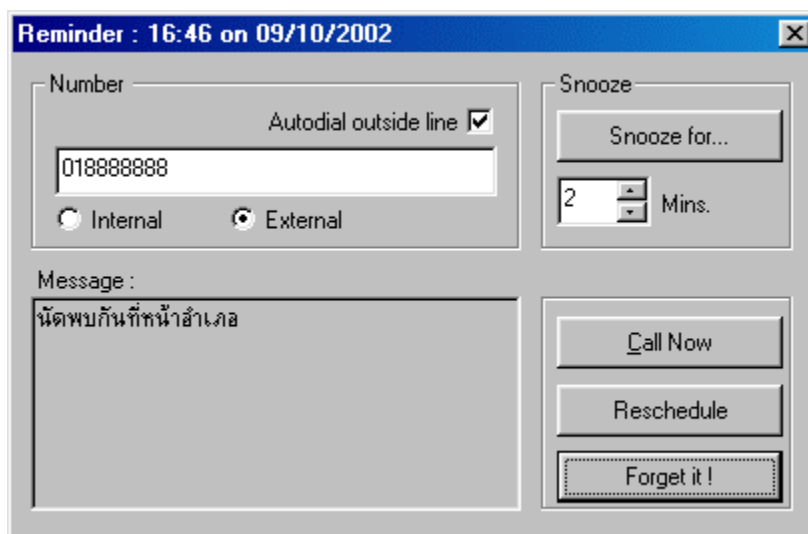

Number =>หมายเลขที่ต้องการโทรออก

Message =>ข้อความที่ตั้งไว้

Snooze for Mins =>การกำหนดให้เตือนซ้ำทุก ๆ กี่นาที

Call now =>โทรออกตามเลขหมายที่กำหนดไว้

Reschedule =>เปลี่ยนการนัดหมายใหม่

For get it =>ยกเลิกการเตือน

Phone Book (Shift+F1)

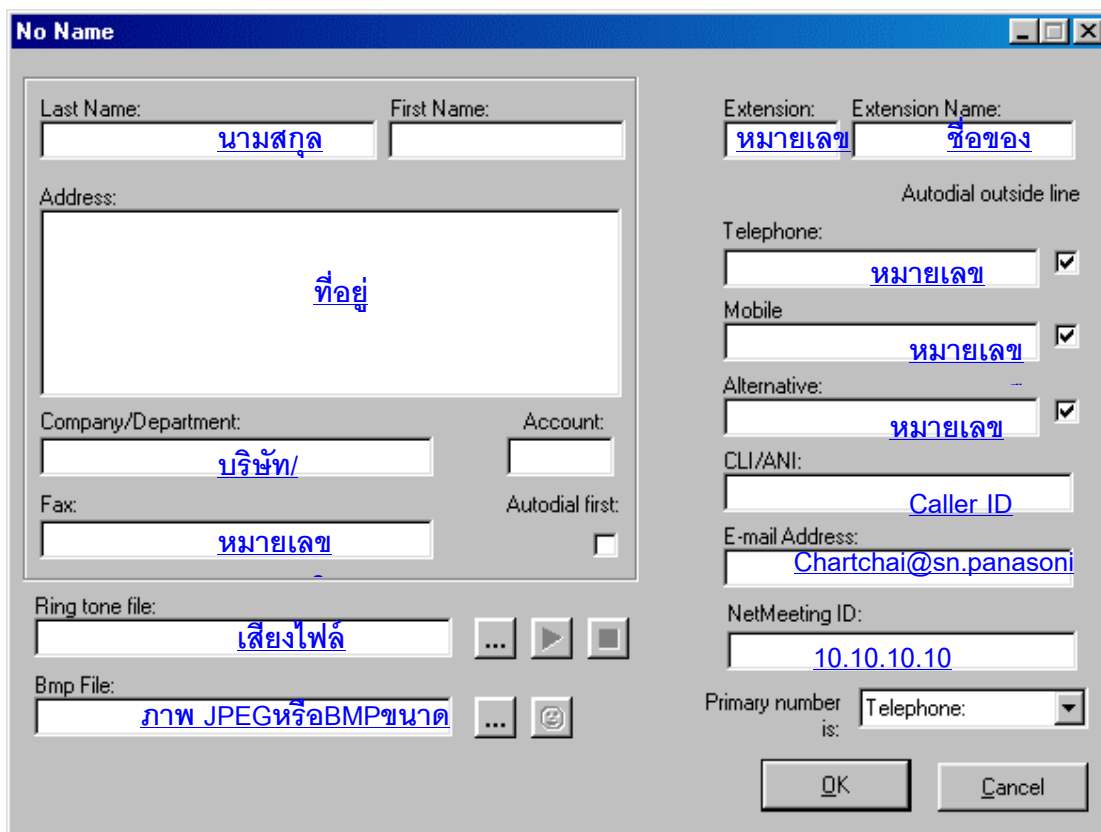
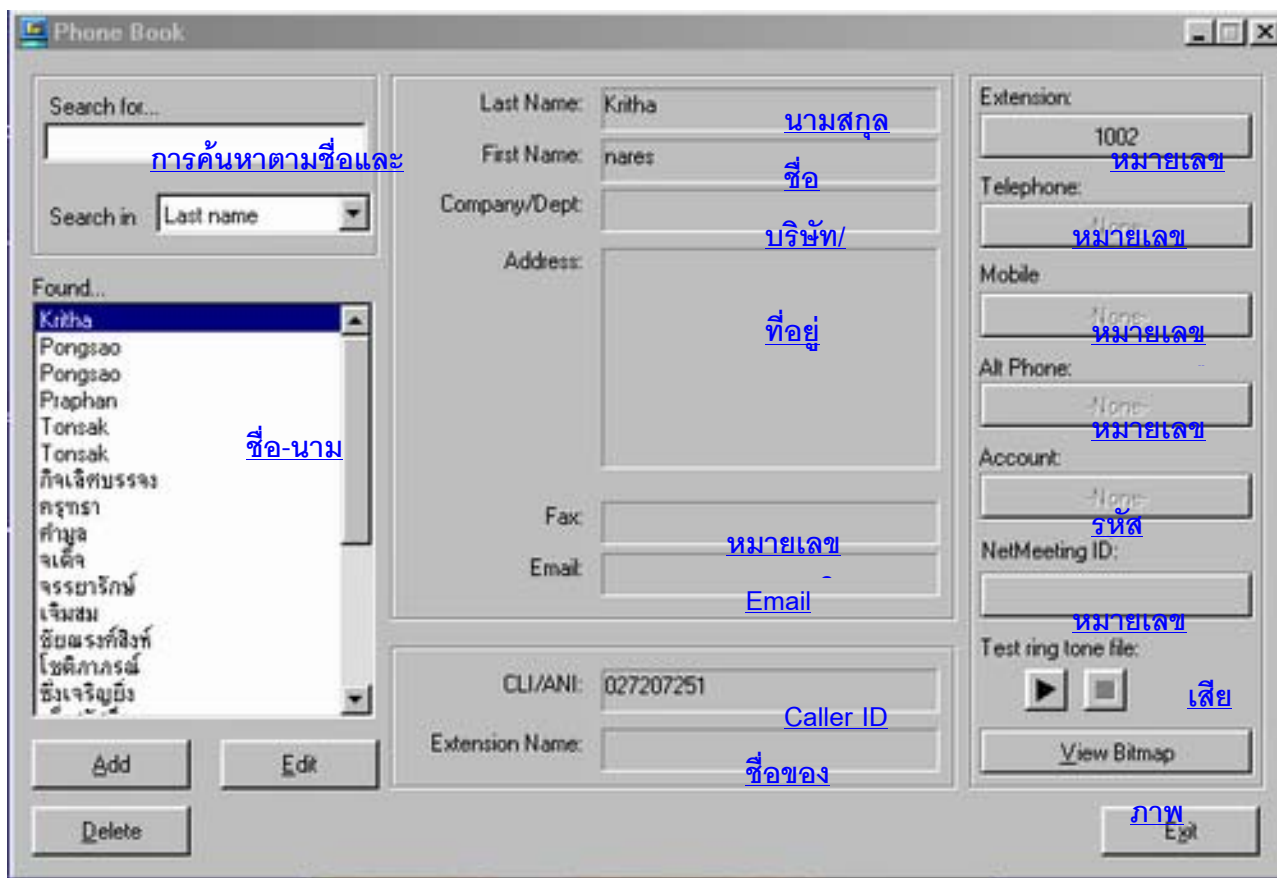

Voice Mail (Shift+F3)

การใช้ PC Console ควบคุมการทำงานของ Voice Mail



การตั้งในส่วนควบคุม Voice Mail

Setting->Voice Mail Setting

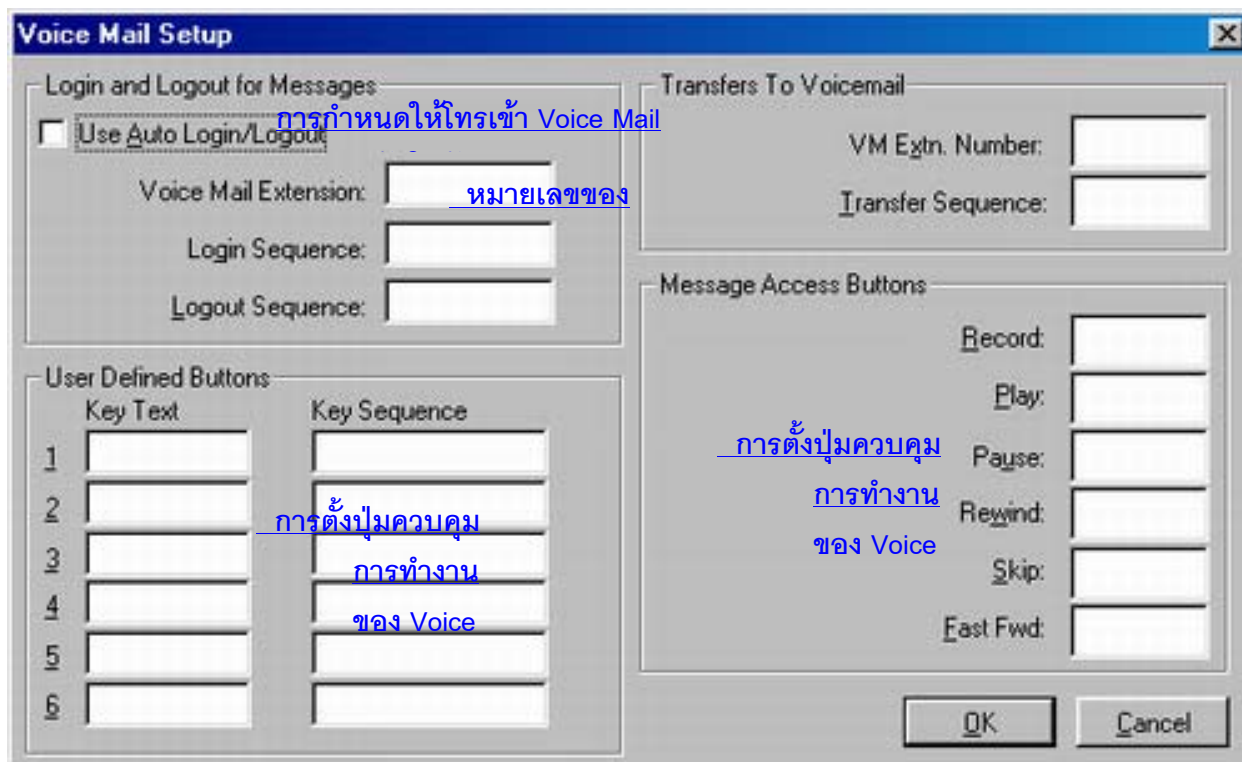

Setting -> Caller ID Setting

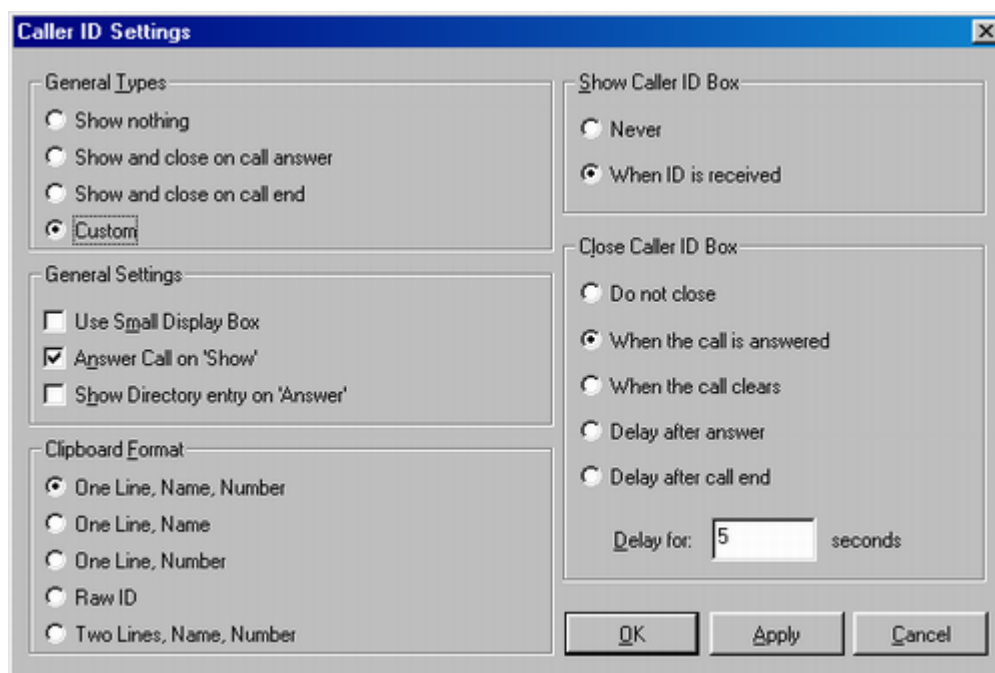

General Types

Show nothing => ไม่แสดงข้อมูลการเรียกเข้า

Show and close on call answer => เรียกเข้ามาแสดงข้อมูลหลังจากรับสายแล้วปิดการ
แสดงข้อมูล

Show and close on call end => เรียกเข้ามาแสดงข้อมูลและจะปิดข้อมูลหลังจากการ
วางสายแล้ว

Custom => การตั้งเปิดและปิดข้อมูลตามความต้องการ

Show Caller ID Box (กรณีการโทรเข้า)

Never => โทรเข้าไม่แสดงข้อมูล

When ID is Receive => โทรเข้าได้รับ Caller ID จะแสดง
ข้อมูล

Close caller ID Box (การปิดการแสดงผล)

Do not close (แสดงข้อมูลจนกว่าจะปิดเอง)

When the call is answered (ปิดการแสดงข้อมูลหลังจากตอบรับแล้ว)

When the call clears (ปิดการแสดงข้อมูลหลังจากสิ้นสุดการสนทนา(วางหู))

Delay after answer (ปิดการแสดงข้อมูลหลังจากรับสายแล้วตามเวลาที่กำหนด)

Delay for (5) Second

Delay after call end (ปิดการแสดงข้อมูลหลังจากวางสายแล้วตามเวลาที่กำหนด)

Delay for (5) Second

General Setting

Use small Display Box (แสดงข้อมูลเฉพาะหมายเลขไม่มีภาพ)



Answer call on Show (แสดงเลขหมายและภาพ)

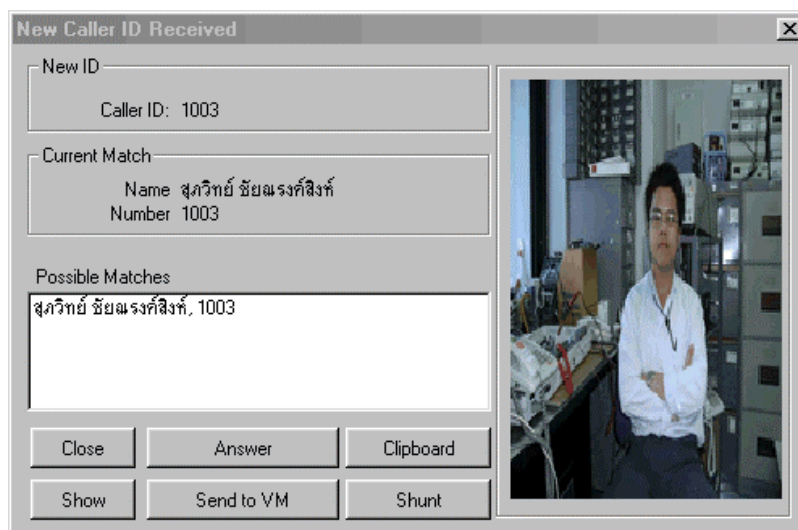

Show directory entry on Answer(รับสายแล้วแสดงข้อมูลใน Phonebook)

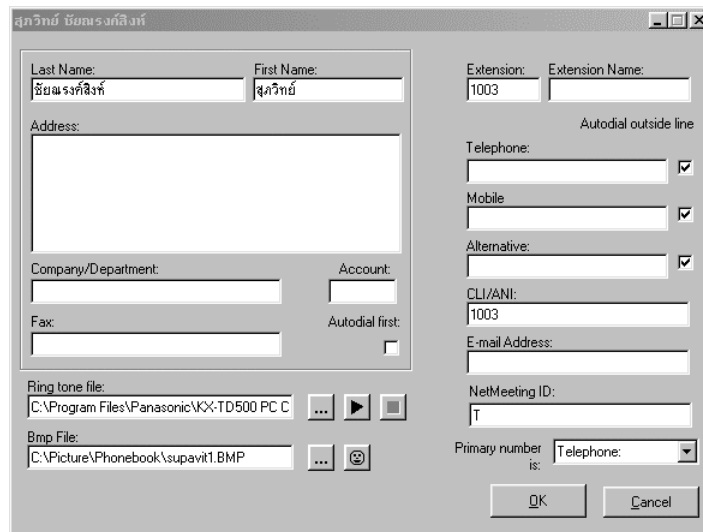

Clipboard Format (การกำหนดการกดปุ่ม Clipboard ในหน้าการรับสายที่แสดงข้อมูล เป็นการ Copy ข้อมูลลงในโปรแกรม Word,Notepad เป็นต้น)

One line,name,number (ชื่อและหมายเลขในบรรทัดเดียวกัน)

One line.name (ชื่อในบรรทัดเดียว)

One line,number (หมายเลขในบรรทัดเดียว)

Raw ID (หมายเลขและชื่อของสายใน)

Two line,name,number (ชื่อบรรทัดแรก,บรรทัดที่2 หมายเลขโทรศัพท์)

Settings -> Popup options

การตั้งค่าการแสดงผลของหน้าจอของ main view (หน้าจอหลัก)และหัวข้อต่างๆใน view เช่น Fixed button,key pad

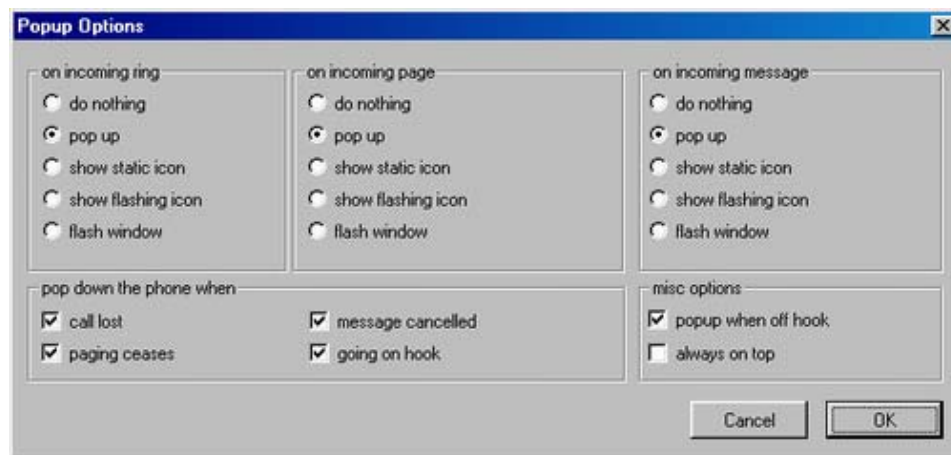

- On incoming ring (กรณีมีสายเรียกเข้ามา)
- On incoming page (กรณีมีการประกาศ)
- On incoming message (กรณีมีการฝากข้อความ)
- do noting (ไม่อัตโนมัติ)
- pop up (เรียกเข้าแสดงอัตโนมัติกรณีซ้อนไว้)
- show static Icon (แสดงเฉพาะข้อมูลของผู้เรียกเข้า)
- Show flashing Icon (แสดงเป็นรูปโทรศัพท์ติดกระพริบที่ Taskbar ด้านล่าง)



Show flashing Windows (Panasonic KX-TD Console กระพริบTaskbar)

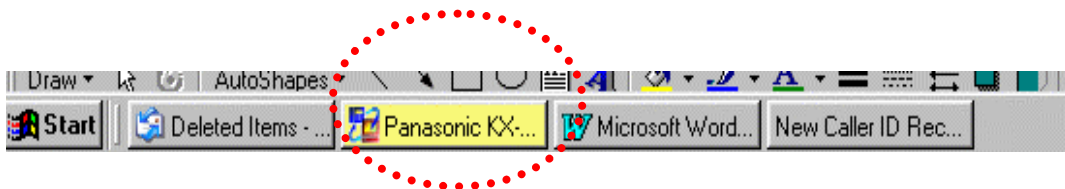

Pop down the phone when

- การซ่อนหน้าจอของ PC Console
- Call lost (เรียกเข้ามาแล้ววางหูก่อน)
- Paging ceases (สิ้นสุดการประกาศ)
- Message canceled (ยกเลิกการฝากข้อความ)
- Going on hook (กรณีโทรศัพท์ติดจอที่ต่อกับ PC Console วางหู)

Misc option

- Pop when on off hook (โทรศัพท์ติดจอที่ต่อกับ PC Console ยกหูก็จะแสดงหน้าจอ PC Console)
- Always on top (ไม่สามารถเปิดหน้าต่างอื่นๆทับได้)

File

Import phone book (นำข้อมูล Phonebook มาจาก PC Console เครื่องอื่น)

Export phone book (นำข้อมูลใน Phonebook ไปแก้ไขหรือนำไปให้ PC Console เครื่องอื่น)

Export call log (นำข้อมูลการใช้งานของ PC Console ออกมาดูที่คอมพิวเตอร์หรือพิมพ์ออกทางเครื่องพิมพ์)

Operation / Primary Call Handling (การใช้งานเบื้องต้น)

Making calls(การโทรออก)

The way to make an Internal Call (การโทรออกภายใน)

-Using the handset (ใช้ชุดหูฟัง)

-From the Incoming Call View

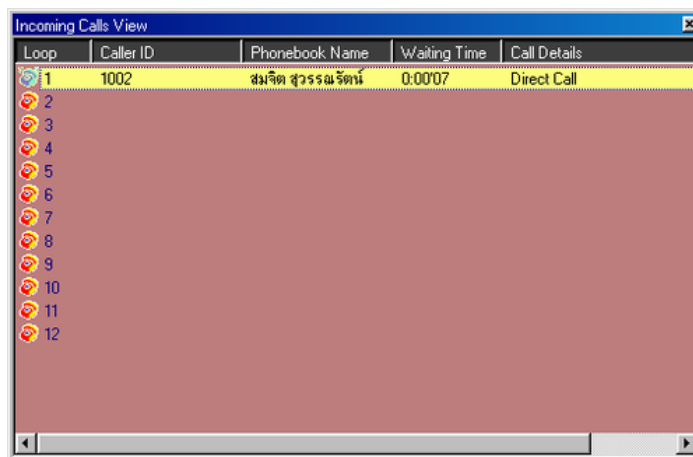

โดยการใช้เมาส์คลิกที่ Loop ที่ต้องการ หรือการกดปุ่ม F1-F12

-Using a headset

-Using a microphone/speakers

-Using the Extensions View

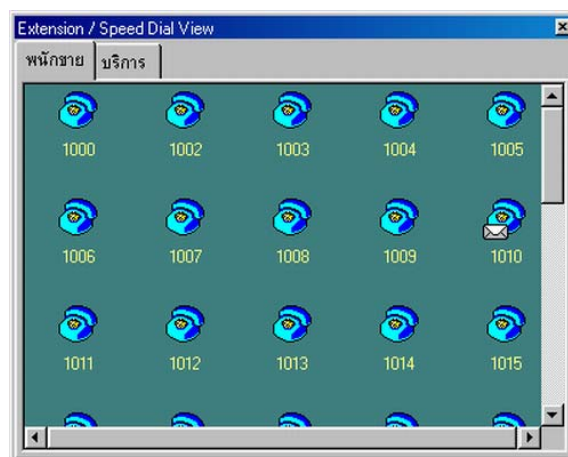

โดยการใช้เมาส์คลิกที่ Icon ของสายในที่ต้องการ

-Using the Phone Book

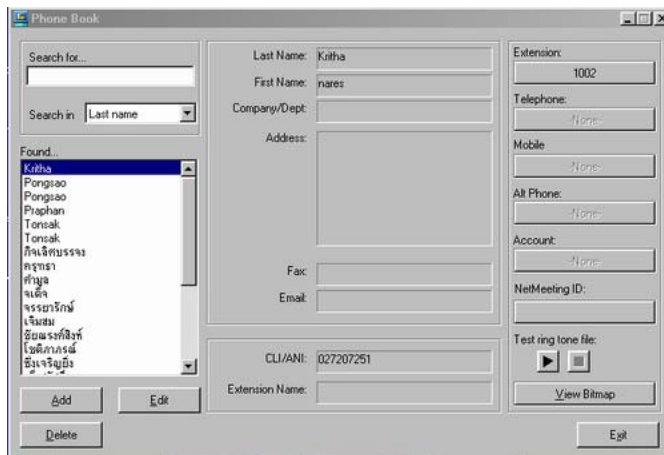

โดยการใส่เมาส์คลิกที่ Extension

The way to make an External Call(การโทรออกภายนอก)

-Using the handset (ใช้ชุดหูฟัง)

-From the Incoming Call View

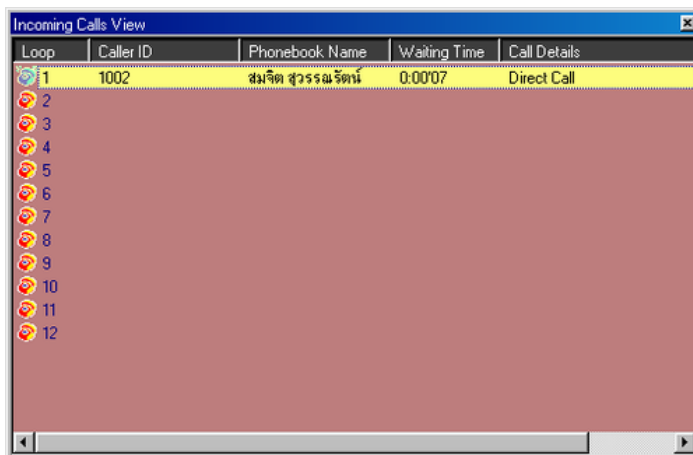

โดยการใส่เมาส์คลิกที่ Loop ที่ต้องการ หรือการกดปุ่ม F1-F12

-Using a headset

-Using a microphone/speakers

-Using the Extensions View

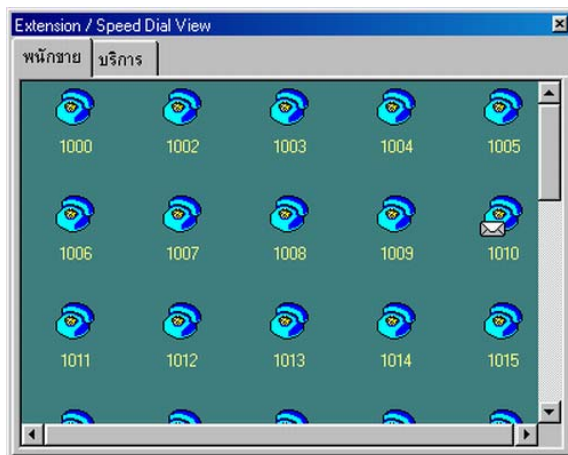

โดยการใช้เมาส์คลิกที่ Icon ของสายในที่ต้องการ

-Using the Phone Book

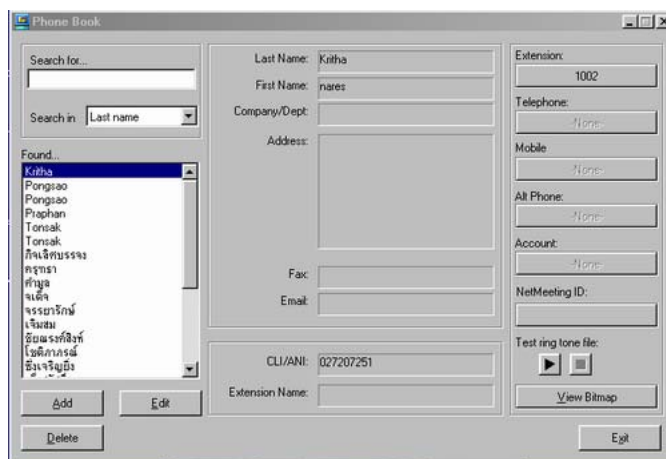

โดยการใช้เมาส์คลิกที่ Extension หรือ Telephone หรือ Mobile หรือ Alt Phone

Receiving calls(การรับสายเรียกเข้า)

- ➔ Press "Answer" button in [Main View]
(กดปุ่ม ANSWER ที่หน้าจอแรก)
(Longest waiting call is answered)
- ➔ Press "+" key on keyboard ("+" is assigned as "Answer")
(กดปุ่มเครื่องหมายบวกที่คีย์บอร์ดที่ทำหน้าที่เหมือนปุ่ม ANSWER)
- ➔ Press "Loop" icon in [Incoming Calls View]
(กดปุ่ม Loop ในหน้าวินโดว์ที่แสดง Loop การเรียกเข้า)
- ➔ Press "f1"- "f12" key on keyboard
("f1"- "f12" are assigned as Loop1-12)
(กดปุ่ม F1-F12 ที่คีย์บอร์ดจะทำหน้าที่เหมือนปุ่ม Loop1-12)

Holding calls(การพักสาย)

- ➔ Press "Hold" button in [Fixed Buttons View]
(กดปุ่ม HOLD ที่หน้าจอแสดงปุ่มคีย์ต่างๆ)
- ➔ Press "Num Lock" key on keyboard
(กดปุ่ม Num Lock ที่คีย์บอร์ดจะทำหน้าที่เหมือนปุ่ม Hold)
- ➔ Pressing Loop key operation in CO talking is "Hold"
(จะทำการพักสายขณะสนทนาอยู่)
 - You are talking with LoopX (สนทนาอยู่กับ Loop X)
 - New incoming call appears at LoopY(มีสายเรียกเข้ามาที่ Loop Y)
 - When you press LoopY button, the LoopX is held automatically
(เมื่อทำการกดปุ่ม Loop Y จะทำให้ Loop X ถูกพักสายอัตโนมัติ)
 - You can answer LoopY (ทำให้สามารถสนทนา กับ Loop Y)

Transferring calls(การโอนสาย)

- ➔ **Automatic Hold Mode = Enable (เมื่อมีการกำหนด การพักสายอัตโนมัติไว้)**
- Press DN by [Keypad View] in talking (กดปุ่ม DN ใน Keypad View)
 - Press DN by Keyboard in talking (กดปุ่ม DN ที่คีย์บอร์ด)
 - Click the target icon on [Extension/Speed dial View] in talking (คลิกไปที่หมายเลขปลายทางที่ต้องการจาก Extension/Speed dial View)
- ➔ **Automatic Hold Mode = disable (เมื่อไม่มีการกำหนด การพักสายอัตโนมัติไว้)**
- You have to do as follows before the above
- Press "Transfer" button in [Fixed Buttons View] (กดปุ่ม Transfer)
 - Press "-" (minus)" key on keyboard(กดปุ่มเครื่องหมายลบที่คีย์บอร์ด)
- ➔ **For Unscreened Transfer(โอนสายโดยไม่ต้องสนทนากับปลายทางก่อน)**
- You have to do as follows after the above
- Press "Release" button in [Main View] (กดปุ่ม Release)
 - Press "Enter" key on keyboard (กดปุ่ม Enter ที่คีย์บอร์ด)

Parking(การพักสายในที่เฉพาะ)

- **The operation of Park (ขณะสนทนาอยู่ต้องการพักสาย)**
- Press the park icon in [Park View]
(กดตำแหน่งที่ต้องการพักที่หน้าจอ park view)
- **The operation of Retrieve (ต้องการสนทนากับสายที่พักไว้)**
- Press the icon again
(กดตำแหน่งที่ต้องการพักที่หน้าจอ park view ที่ต้องการสนทนา)

Easy operation with Keyboard (การใช้งานโดยใช้คีย์บอร์ด)

Loop Key 1	F1
Loop Key 2	F2
Loop Key 3	F3
Loop Key 4	F4
Loop Key 5	F5
Loop Key 6	F6
Loop Key 7	F7
Loop Key 8	F8
Loop Key 9	F9
Loop Key 10	F10
Loop Key 11	F11
Loop Key 12	F12

Conference	[PRINT SCREEN]
Call Forward/DND	[SCROLL LOCK]
Message	[PAUSE]
Account	[INSERT]
Pause	[HOME]
Flash	[PAGE UP]
Redial	[DELETE]
Speaker Phone	[END]
Hook Up/Down	[PAGE DOWN]
Hold	[NUM LOCK]
# (hash)	[/] (backslash)
* (star)	[*] (star)
- (minus)	[TRANSFER]
0 – 9	[0] - [9]
Answer	[+] (plus)
Flash	[./DEL]
Release	[ENTER]

Single Line Telephone

KX-TD500 BX























Features List

Όνομα Χρήσης (Name)	Προσβασιμότητα (Access Method)
Αντιστάθμιση Αριθμού (Number Reassignment)	• Ενεργοποίηση: [📞] ➔ [ΕΑΧΩΛΕΟΛ] ➔ 📞 • Αρχειοθέτηση: [📞] ➔ [0]*/[9]*/[ΕΑΧΩΛΕΟΛ; ΑΕΟΛ: Γ; (801-848)] ➔ [ΕΑΧΩΛΕΟΛ] ➔ 📞
Αντιστάθμιση Αριθμού (Number Reassignment)	[📞] ➔ 📞
Αντιστάθμιση Αριθμού (Number Reassignment)	[📞] ➔ [#] ➔ 📞
Αντιστάθμιση Αριθμού (Number Reassignment)	[📞] ➔ [μΟΕ΄ σϷ] Quick Dial ➔ 📞
Αντιστάθμιση Αριθμού (Number Reassignment)	[📞] ➔ [0]*/[9]*/[📞] ➔ 📞
Αντιστάθμιση Αριθμού (Number Reassignment)	• Αρχειοθέτηση: [📞] ➔ [3] [0] ➔ [μΟΕ΄ σϷ] ΕΑΧΩΛΕ (0-9) ➔ [ΕΑΧΩΛΕ: (0-9)] ➔ [#] ➔ 📞 • Αρχειοθέτηση: [📞] ➔ [3] [*] ➔ [μΟΕ΄ σϷ] ΕΑΧΩΛΕ (0-9) ➔ 📞
Αντιστάθμιση Αριθμού (Number Reassignment)	[📞] ➔ [*] ➔ [μΟΕ΄ σϷ] ΕΑΧΩΛΕ (000-999) ➔ 📞
Αντιστάθμιση Αριθμού (Number Reassignment)	[📞] ➔ [3] [1] ➔ [ΕΑΧΩΛΕ Doorphone (1-8)] ➔ 📞
Αντιστάθμιση Αριθμού (Number Reassignment)	• Αρχειοθέτηση: [📞] ➔ [6] ➔ 📞 • Αρχειοθέτηση: [📞] ➔ 📞 • Αρχειοθέτηση: [📞] ➔ [4] [6] ➔ 📞 • Αρχειοθέτηση: [📞] ➔ [αϷΕΑΟΛ: ΑΟΛ: 0] ➔ 📞











Features List

iÖÄ QÖ	iÖÄ SÖ
c³D QÄSÖ¹.¹Ö	
iÖÄ QÖ	<p>QÖ \rightarrow 5 0 \rightarrow </p> <p>A¹QÖ QÖ \rightarrow 5 0 \rightarrow </p> <p>A¹QÖ QÖ I¹; QÖ I¹ \rightarrow 5 3 \rightarrow ÄÖÄc³IÄ EÖ¹ I¹ \rightarrow </p>
iÖÄ EÄ	<p>QÖ \rightarrow ÄÖÄc³EÖ¹ to an extension</p> <p>QÖ \rightarrow c³EÖ¹ I¹ \rightarrow äc³EÖ¹ ÄÖ Q³ to an external party \rightarrow \rightarrow </p>
iÖÄ ÄD QÖ EÖ	<p>c³E¹.¹Ö</p> <p>QÖ \rightarrow EÖ Q³ Q³; ÖE¹.¹Ö \rightarrow \rightarrow QÖ \rightarrow 3</p> <p>iÖÄ QÖ ÄD QÖ \rightarrow </p>
iÖÄ SÖ I¹	
iÖÄ¹ EÖ I¹ ÄPÖ	<p> \rightarrow 7 1 0 \rightarrow <p>EÖ \rightarrow ÄÖÄc³EÖ¹</p> <p>EÖÄ Q³ \rightarrow ÄÖÄc³EÖ¹</p> <p>ÄÄ¹ Q³ ÄPÖÄ QÖ \rightarrow ÄÖÄc³EÖ¹</p> <p>EÖÄ Q³ ÄÄ¹ Q³ ÄPÖÄ QÖ \rightarrow ÄÖÄc³EÖ¹</p> <p>Ä¹ Ä EÖ¹ I¹ \rightarrow c³EÖ¹ I¹ \rightarrow äc³EÖ¹ ÄÖ Q³ \rightarrow #</p> <p>ÄÄ¹ Q³ ÄPÖÄ Q³ \rightarrow ÄÖÄc³EÖ¹ ÄPÖÄ Q³</p> <p>ÄÄ¹ Q³ ÄPÖÄ Q³ Ä¹ Ä EÖ¹ I¹ \rightarrow c³EÖ¹ I¹ \rightarrow äc³EÖ¹ ÄÖ Q³ \rightarrow #</p> <p>A¹ QÖ \rightarrow 0</p> <p>A¹ QÖ ÄÄ¹ Q³ ÄPÖÄ Q³ Follow Me \rightarrow ÄÖÄc³EÖ¹ ÄPÖÄ Q³</p> \rightarrow </p>
iÖÄ QÖ Ä¹	<p> \rightarrow <p>EÖ¹ I¹ \rightarrow 4 * \rightarrow </p> <p>ÄÄ¹ Q³ ÄPÖÄ Q³ \rightarrow 4 1 \rightarrow extension no.</p> <p>ÄÄ¹ Q³ ÄPÖÄ Q³ \rightarrow 4 0</p> </p>
EÖÄ ÄPÖ	<p> \rightarrow 7 3 1 1 iÖÄ SÖ \rightarrow </p> <p>7 3 1 0 iÖÄ QÖ \rightarrow </p> <p>ÄÄ¹ Q³ ÖE¹.¹Ö QÖ EÖÄ ÄPÖÄ Q³ \rightarrow QÖ \rightarrow 5 0 \rightarrow </p> <p>\rightarrow \rightarrow </p>

Features List

iÖÄÜ	iÖÄÜ
iÖÄÜ	<p style="text-align: center;">iÖÄÜ</p> <p>» iÖÄÜ  ▶ · iÖÄÜ iÖÄÜ [3] [2] [*] / [3] [3] [*] · iÖÄÜ iÖÄÜ [3] [2] [0] · iÖÄÜ iÖÄÜ [3] [2] [iÖÄÜ iÖÄÜ iÖÄÜ iÖÄÜ (1 or 2)] · iÖÄÜ iÖÄÜ [3] [3] [#] · iÖÄÜ iÖÄÜ [3] [3] [iÖÄÜ iÖÄÜ iÖÄÜ (01-16)]</p> <p>iÖÄÜ iÖÄÜ  ▶ · iÖÄÜ iÖÄÜ iÖÄÜ iÖÄÜ [4] [2] [iÖÄÜ iÖÄÜ iÖÄÜ iÖÄÜ] · iÖÄÜ iÖÄÜ iÖÄÜ iÖÄÜ [4] [3]</p>
iÖÄÜ iÖÄÜ (DND)	<p>iÖÄÜ  ▶ [7] [1] [0] ▶ [1] ▶ </p> <p>iÖÄÜ  ▶ [7] [1] [0] ▶ [0] ▶ </p>
iÖÄÜ iÖÄÜ	<p>iÖÄÜ [1] iÖÄÜ iÖÄÜ iÖÄÜ </p>
iÖÄÜ iÖÄÜ	<p>iÖÄÜ Message  ▶ [7] [0] [1] ▶ [iÖÄÜ iÖÄÜ] ▶ </p> <p>iÖÄÜ Message  ▶ [7] [0] [0] ▶ [iÖÄÜ iÖÄÜ] ▶ </p> <p>iÖÄÜ iÖÄÜ Message  ▶ [7] [0] [2] ▶ </p> <p>iÖÄÜ  ▶ [7] [0] [0] ▶ [iÖÄÜ iÖÄÜ iÖÄÜ iÖÄÜ Message] ▶ </p>
iÖÄÜ iÖÄÜ	<p>iÖÄÜ  ▶ [7] [5] [0] ▶ [iÖÄÜ iÖÄÜ] ▶ [iÖÄÜ iÖÄÜ iÖÄÜ iÖÄÜ] ▶ </p> <p>iÖÄÜ  ▶ [7] [5] [0] [0] ▶ </p>
iÖÄÜ iÖÄÜ	<p> ▶ [[4] [5] [1] iÖÄÜ] [[4] [5] [0] iÖÄÜ] ▶ </p>
iÖÄÜ iÖÄÜ	<p> ▶ [[7] [6] [2] [iÖÄÜ iÖÄÜ (000-999)] [iÖÄÜ iÖÄÜ iÖÄÜ] iÖÄÜ] [[7] [6] [2] [iÖÄÜ iÖÄÜ]] iÖÄÜ iÖÄÜ] ▶ </p>

Features List

									
 Feature	 ► 7 9 0 ► 								
	<div style="display: flex; flex-direction: column; align-items: flex-start;"> <div style="margin-bottom: 10px;">  ► 7 6 1 1 ► (01-12) (00-59) ► <table border="1" style="display: inline-table; vertical-align: middle;"><tr><td>0</td><td>AM</td></tr><tr><td>1</td><td>PM</td></tr></table> ► <table border="1" style="display: inline-table; vertical-align: middle;"><tr><td>0</td><td>(0)</td></tr><tr><td>1</td><td>(0)</td></tr></table> ►  </div> <div>  ► 7 6 1 0 ►  </div> <div style="margin-top: 10px; border-left: 1px dashed black; padding-left: 10px;">  </div> </div>	0	AM	1	PM	0	(0)	1	(0)
0	AM								
1	PM								
0	(0)								
1	(0)								

Panasonic

Digital Super Hybrid System

Proprietary Telephone KX-TD500BX

KX-T74XX/75XX Features List

Όνομα Χαρακτηριστικού (Feature Name)	Προσδιορισμός (Description)
Κλήση Αποστολής (Call Transfer)	<p>Όταν Αρκετά</p> <p>☎ ▶ ΕΑΟΑΕΕΟΑ ▶ ☎ ; ☎ ▶ 0 * / 9 * / ☎ ▶ ΑΕΑΟΑΑΟΑ ☎ ▶ ☎</p>
Κλήση Αποστολής (Call Transfer)	☎ ▶ ☎
Κλήση Αποστολής (Call Transfer)	☎ ▶ REDIAL ▶ ☎
Κλήση Αποστολής (Call Transfer)	☎ ▶ μ ΟΕ΄ ς Ις Quick Dial ▶ ☎
Κλήση Αποστολής (Call Transfer)	<p>Όταν Αρκετά</p> <p>☎ ▶ PROGRAM ▶ 9 9 ▶ ☎ ▶ 2 ΑΕΑΟΑΑΟΑ ☎ ▶ AUTO DIAL STORE ▶ PROGRAM</p> <p>Όταν Αρκετά</p> <p>☎ ▶ ☎ — εΕ΄ ; ΟΑ ΟΟ άοο One Touch ▶ ☎</p>
Κλήση Αποστολής (Call Transfer)	☎ ▶ 0 * / 9 * ▶ ☎
ΕΑΟΑ Αρκετά (Personal Speed Dialing PSD)	<p>Όταν</p> <p>☎ ▶ 3 0 ▶ μΟΕ΄ ςΙςΕΑΟΑ (0-9) ▶ ΑΕΑΟΑ εΕ΄ ▶ # ▶ ☎</p> <p>Όταν Αρκετά</p> <p>☎ ▶ 3 * ▶ μΟΕ΄ ςΙςΕΑΟΑ (0-9) ▶ ☎</p>
ΕΑΟΑ Αρκετά (System Speed Dialing SSD)	☎ ▶ AUTO DIAL STORE / * ▶ μ ΟΕ΄ ς ΙςΑΕΑΟΑ (000-999) ▶ ☎
Κλήση Αποστολής (Call Transfer)	☎ ▶ 3 1 ▶ Ε ΑΟΑ doorphone m. (1-8) ▶ ☎
Κλήση Αποστολής (Call Transfer)	<p>Όταν</p> <p>6 ▶ ☎</p> <p>Όταν Αρκετά</p> <p>☎ ▶ ☎</p> <p>Όταν Αρκετά</p> <p>☎ ▶ 4 6 ▶ ☎</p> <p>Όταν Αρκετά</p> <p>☎ ▶ ΑΕΑΟΑΑΟΑ ☎ ▶ ☎</p>

KX-T74XX/75XX Features List

Feature Name	Procedure
Hold	<p>Hold</p> <p>Press HOLD (or CO / INTERCOM / DN) to place the call on hold.</p> <p>To resume the call, press CO (or INTERCOM / DN).</p>
exclusive Hold	<p>exclusive Hold</p> <p>Press HOLD (or CO / INTERCOM / DN) to place the call on exclusive hold.</p> <p>To resume the call, press CO (or INTERCOM / DN).</p>
Transfer	<p>Transfer</p> <p>Press TRANSFER (or CO / INTERCOM / DN) to transfer the call to another extension.</p>
conference	<p>conference</p> <p>Press CONF (or CO / INTERCOM / DN) to add another party to the conference.</p> <p>To end the conference, press CONF (or CO / INTERCOM / DN).</p>
Forwarding	<p>Forwarding</p> <p>Press FWD/DND to activate forwarding.</p> <p>Press 2 to forward to extension 2, 3 to 3, 4 to 4, 5 to 5.</p> <p>Press 6 to forward to extension 6, then press extension no. and #.</p> <p>Press 7 to forward to extension 7, then press extension no. and #.</p> <p>Press * to forward to extension *, then press extension no. and #.</p> <p>Press 0 to deactivate forwarding.</p> <p>Press 8 to activate Follow Me.</p>
Call Pickup	<p>Call Pickup</p> <p>Press 4 and * to activate call pickup.</p> <p>Press 4 and 1 to pickup the call, then press extension no.</p> <p>Press 4 and 0 to deactivate call pickup.</p>
Call Waiting	<p>Call Waiting</p> <p>Press 7 3 1 1 (or 7 3 1 0) to activate call waiting.</p> <p>Press HOLD (or CO / INTERCOM / DN) to answer the call.</p>

KX-T74XX/75XX Features List

Korean	English
<p>이동 전화 - Paging</p>	<p>이동 전화</p> <p> 3 2 * / 3 3 * 3 2 0 3 2 (ECHOACC) (1 or 2) 3 3 # 3 3 (01-16) </p> <p>이동 전화</p> <p> 4 2 (ECHOACC) 4 3 </p> <p>이동 전화</p> <p> 7 2 1 1 (Paging) 7 2 1 0 (Paging) </p>
<p>고정 전화 (DND)</p>	<p>고정 전화</p> <p> FWD/DND → 1 → FWD/DND → 0 → </p>
<p>호출 대기 (CallWaiting)</p>	<p>호출 대기</p> <p>1 (CallWaiting)</p>
<p>이동 전화 수신 대기 (Paging Busy)</p>	<p>이동 전화</p> <p>이동 전화 수신 대기 (Paging Busy)</p> <p>MESSAGE →</p> <p>이동 전화</p> <p>7 0 0 → (ECHOACC) →</p>
<p>고정 전화 수신 대기 (DND Busy)</p>	<p>고정 전화</p> <p>고정 전화 수신 대기 (DND Busy)</p> <p>MESSAGE →</p> <p>고정 전화</p> <p>7 0 0 → (ECHOACC) →</p>
<p>호출 대기 (Absent Message)</p>	<p>고정 전화</p> <p>7 5 0 → (ECHOACC) →</p> <p>고정 전화</p> <p>7 5 0 0 → (ECHOACC) →</p>
<p>로그인 (Log In / Log Out)</p>	<p>고정 전화</p> <p> 4 5 1 (Log In) 4 5 0 (Log Out) </p>
<p>전자 잠금 (Electronic Station lockout)</p>	<p>고정 전화</p> <p> 7 6 2 (ECHOACC) (000-999) → 7 6 2 (ECHOACC) (000-999) → </p>
<p>특수 기능 초기화 (Station Feature Clear)</p>	<p>고정 전화</p> <p>7 9 0 →</p>
<p>자동 각오 (Wake up)</p>	<p>고정 전화</p> <p> 7 6 1 1 → (AM) 7 6 1 0 → (PM) </p> <p> (01-12) (00-59) → (0) AM → (0) AM (01-12) (00-59) → (1) PM → (1) PM </p> <p>고정 전화</p> <p> 7 6 1 0 → any key → 7 6 1 2 → </p>

KX-T74XX/75XX Station Programming

PROGRAM		PROGRAM	
PROGRAM		PROGRAM	
PROGRAM			
Direct Station Selection	CO	1	AUTO DIAL STORE
One-Touch Dialing	CO	2	AUTO DIAL STORE
MESSAGE	CO	3	AUTO DIAL STORE
FWD/DND	CO	4	AUTO DIAL STORE
SAVE	CO	5	AUTO DIAL STORE
Account	CO	6	AUTO DIAL STORE
CONF (Conference)	CO	7 0	AUTO DIAL STORE
Log In/Log Out	CO	7 1	AUTO DIAL STORE
Ring Tone Selection for CO Buttons	CO	8	AUTO DIAL STORE
Preferred Line Assignment, Outgoing	1	[1] [2] [3]	AUTO DIAL STORE
Preferred Line Assignment, Incoming	2	[1] [2] [3]	AUTO DIAL STORE
Full One-Touch Dialing	3	[1] » [2]	AUTO DIAL STORE
Call Waiting Tone Type	4	[1] [2]	AUTO DIAL STORE
Self-extension Number	6		
Handset/Headset Selection	9	[1] handset / [2] headset	AUTO DIAL STORE
Station Programming Data Default Set	#		AUTO DIAL STORE













































Panasonic





Digital Super Hybrid System

Quick Reference Guide for Single Line Telephone























Model No. **KX-TD500**

Features List

























Desired Function	Operation		
Making Calls			
Calling * Check number with your dealer.	To an extension  ► extension no. ►  To an external party  ► 0* / 9* / trunk group no. (801-848) ► phone no. ► 		
Receiving calls	 ► 		
Redial	 ► # ► 		
Quick Dialing	 ► quick dial no. ► 		
Calling an operator * Check number with your dealer.	 ► 0* / 9* ► 		
Speed Dialing (Station) To set  ► 3 0 ► station speed dial no. (0-9) ► desired no. ► # ►  To dial  ► 3 * ► station speed dial no. (0-9) ► 			
Speed Dialing (System)	To dial  ► * ► system speed dial no. (000-999) ► 		
Doorphone Call	 ► 3 1 ► doorphone no. (1-8) ► 		
Automatic Callback Busy	<table border="0" style="width: 100%;"> <tr> <td style="vertical-align: top;"> To set <i>When hearing a busy tone</i>  ► 6 ►  To answer the extension  ►  </td> <td style="vertical-align: top; border-left: 1px dashed black;"> To cancel  ► 4 6 ►  To answer the CO line  ► phone no. ►  </td> </tr> </table>	To set <i>When hearing a busy tone</i>  ► 6 ►  To answer the extension  ► 	To cancel  ► 4 6 ►  To answer the CO line  ► phone no. ► 
To set <i>When hearing a busy tone</i>  ► 6 ►  To answer the extension  ► 	To cancel  ► 4 6 ►  To answer the CO line  ► phone no. ► 		

 Off-hook
  On-hook
  Feature number
  Talk
  Flash the switchhook







Features List

Desired Function	Operation																		
During a Conversation																			
Holding a call	<p>Holding  ► 5 0 ► </p> <p>To retrieve a call at the holding extension  ► 5 0 ► </p> <p>To retrieve an outside call from another extension  ► 5 3 ► trunk port physical no. ► </p>																		
Transferring a call	 ► <table border="1" style="display: inline-table; vertical-align: middle;"> <tr> <td style="padding: 2px;">extension no.</td> <td style="padding: 2px;">to an extension</td> </tr> <tr> <td style="padding: 2px;">line access no.</td> <td style="padding: 2px;">to an external party</td> </tr> </table> ►  Announce. ► 	extension no.	to an extension	line access no.	to an external party														
extension no.	to an extension																		
line access no.	to an external party																		
Three-party conference	<p>To add a third party  ► third party's no. ►  ►  ► 3</p> <p>To leave a conference </p>																		
Useful Features																			
Forwarding a call	 ► 7 1 0 ► <table border="1" style="display: inline-table; vertical-align: middle;"> <tr> <td style="padding: 2px;">All calls</td> <td style="padding: 2px;">2 ► extension no.</td> </tr> <tr> <td style="padding: 2px;">Busy</td> <td style="padding: 2px;">3 ► extension no.</td> </tr> <tr> <td style="padding: 2px;">No answer</td> <td style="padding: 2px;">4 ► extension no.</td> </tr> <tr> <td style="padding: 2px;">Busy / No answer</td> <td style="padding: 2px;">5 ► extension no.</td> </tr> <tr> <td style="padding: 2px;">To an outside line</td> <td style="padding: 2px;">6 ► line access no. ► phone no. ► #</td> </tr> <tr> <td style="padding: 2px;">Follow Me</td> <td style="padding: 2px;">7 ► your extension no.</td> </tr> <tr> <td style="padding: 2px;">No Answer to an outside line</td> <td style="padding: 2px;">* ► line access no. ► phone no. ► #</td> </tr> <tr> <td style="padding: 2px;">Cancel</td> <td style="padding: 2px;">0</td> </tr> <tr> <td style="padding: 2px;">Cancel Follow Me</td> <td style="padding: 2px;">8 ► your extension no.</td> </tr> </table> ► 	All calls	2 ► extension no.	Busy	3 ► extension no.	No answer	4 ► extension no.	Busy / No answer	5 ► extension no.	To an outside line	6 ► line access no. ► phone no. ► #	Follow Me	7 ► your extension no.	No Answer to an outside line	* ► line access no. ► phone no. ► #	Cancel	0	Cancel Follow Me	8 ► your extension no.
All calls	2 ► extension no.																		
Busy	3 ► extension no.																		
No answer	4 ► extension no.																		
Busy / No answer	5 ► extension no.																		
To an outside line	6 ► line access no. ► phone no. ► #																		
Follow Me	7 ► your extension no.																		
No Answer to an outside line	* ► line access no. ► phone no. ► #																		
Cancel	0																		
Cancel Follow Me	8 ► your extension no.																		
Picking up a call	 ► <table border="1" style="display: inline-table; vertical-align: middle;"> <tr> <td style="padding: 2px;">CO Line</td> <td style="padding: 2px;">4 ► *</td> </tr> <tr> <td style="padding: 2px;">Directed</td> <td style="padding: 2px;">4 ► 1 ► extension no.</td> </tr> <tr> <td style="padding: 2px;">Group</td> <td style="padding: 2px;">4 ► 0</td> </tr> </table> ► 	CO Line	4 ► *	Directed	4 ► 1 ► extension no.	Group	4 ► 0												
CO Line	4 ► *																		
Directed	4 ► 1 ► extension no.																		
Group	4 ► 0																		
Call Waiting	 ► <table border="1" style="display: inline-table; vertical-align: middle;"> <tr> <td style="padding: 2px;">7 3 1 1</td> <td style="padding: 2px;">Set</td> </tr> <tr> <td style="padding: 2px;">7 3 1 0</td> <td style="padding: 2px;">Cancel</td> </tr> </table> ►  <p>To talk to the new party <i>While hearing a tone</i>  ► 5 0 ►   ► </p>	7 3 1 1	Set	7 3 1 0	Cancel														
7 3 1 1	Set																		
7 3 1 0	Cancel																		

Features List

Desired Function	Operation
Useful Features	
Paging	<p>To page</p> <p> ▶ All groups & external speakers 3 2 * / 3 3 * ▶  ▶ </p> <p>All external speakers 3 2 0</p> <p>Particular external speakers 3 2 external speaker no. (1 or 2)</p> <p>All groups 3 3 #</p> <p>Particular groups 3 3 paging group no. (01-16)</p>
	<p>To answer</p> <p> ▶ Through an external speaker 4 2 external speaker no. ▶ </p> <p>Through a telephone speaker 4 3</p>
Do Not Disturb (DND)	<p>To set</p> <p> ▶ 7 1 0 ▶ 1 ▶ </p> <p>To cancel</p> <p> ▶ 7 1 0 ▶ 0 ▶ </p>
Sending a Call Waiting tone	<p><i>While hearing a busy tone</i></p> <p>1 Wait for an answer. </p>
Message Waiting	<p>Sender</p> <p>To leave a notification</p> <p>7 0 1 ▶ extension no. ▶ </p> <p>To cancel a notification</p> <p> ▶ 7 0 0 ▶ extension no. ▶ </p>
	<p>Receiver</p> <p>To call back</p> <p> ▶ 7 0 2 ▶ </p> <p>To clear all notifications</p> <p> ▶ 7 0 0 ▶ receiver's extension no. ▶ </p>
Setting Absent Message	<p>To set</p> <p> ▶ 7 5 0 ▶ message no. ▶ parameters (if required) ▶ </p> <p>To cancel</p> <p> ▶ 7 5 0 0 ▶ </p>
Log-In/Log-Out	<p> ▶ 4 5 1 For Log-In</p> <p>4 5 0 For Log-Out ▶ </p>
Locking your extension	<p> ▶ 7 6 2 lock code (000-999) lock code (same code) Lock</p> <p>7 6 2 lock code (000-999) Unlock ▶ </p>

Features List

Desired Function	Operation
Useful Features	
Station Program Clear	 ► 7 9 0 ► 
Timed Reminder	<p>To set</p>  ► 7 6 1 1 ► hour (01-12) minute (00-59) ► 0 AM / 1 PM ► 0 one time / 1 daily ►  <p>To cancel</p>  ► 7 6 1 0 ►  <p style="text-align: center;">-----</p> <p>To stop the alarm</p> 







































Panasonic

Digital Super Hybrid System





























Quick Reference Guide for Proprietary Telephone

Model No. **KX-TD500**







































KX-T7400 Features List

Desired Function	Operation
Making Calls	
Calling * Check number with your dealer.	<p>To an extension</p>  ► extension no. ► 
	<p>To an external party</p>  ► 0* / 9* /  ► phone no. ► 
Receiving calls	 ► 
Redial	 ►  ► 
Quick Dialing	 ► quick dial no. ► 
One-Touch Dialing	<p>To program</p>  ► 9 ► 9 ►  ► 2 ► desired no. ►  ► 
	<p>To dial</p>  ►  — assigned as a One-Touch dialing button ► 
Calling an operator * Check number with your dealer.	 ► 0* / 9* ► 
Speed Dialing (Station)	<p>To set</p>  ► 3 ► 0 ► station speed dial no. (0-9) ► desired no. ► # ► 
	<p>To dial</p>  ► 3 ► * ► station speed dial no. (0-9) ► 
Speed Dialing (System)	<p>To dial</p>  ►  / * ► system speed dial no. (000-999) ► 
Doorphone Call	 ► 3 ► 1 ► doorphone no. (1-8) ► 
Automatic Callback Busy	<p>To set When hearing a busy tone</p>  ► 
	<p>To answer the extension</p>  ► 
	<p>To cancel</p>  ► 4 ► 6 ► 
	<p>To answer the CO line</p>  ► phone no. ► 

KX-T7400 Features List

Desired Function	Operation
During a Conversation	
Holding a call	<p>Holding  HOLD</p> <p>To retrieve a call at the holding extension  CO /  INTERCOM /  DN</p> <p>To retrieve an outside call from another extension  CO</p>
Holding a call exclusively	<p>Holding  HOLD</p> <p>To retrieve a call on exclusive hold  CO /  INTERCOM /  DN</p>
Transferring a call	<p> TRANSFER → [extension no. to an extension / CO phone no. to an external party] →  Announce.</p>
Three-party conference	<p>To add a third party  CONF → third party's no. →  CONF</p> <p>To talk to one party by terminating the other  CO /  INTERCOM /  DN</p> <p>To leave a conference  CONF</p>
Useful Features	
Forwarding a call	<p> FWD/DND →</p> <div style="border: 1px dashed black; padding: 5px;"> <p>All calls 2 → extension no.</p> <p>Busy 3 → extension no.</p> <p>No answer 4 → extension no.</p> <p>Busy / No answer 5 → extension no.</p> <p>To an outside line 6 → line access no. → phone no. → #</p> <p>Follow Me 7 → your extension no.</p> <p>No Answer to an outside line * → line access no. → phone no. → #</p> <p>Cancel 0</p> <p>Cancel Follow Me 8 → your extension no.</p> </div> <p>→ </p>
Picking up a call	<p> CO Line 4 *</p> <p>Directed 4 1 → extension no.</p> <p>Group 4 0</p> <p>→ </p>
Call Waiting	<p> → [7 3 1 1 Set / 7 3 1 0 Cancel] → </p> <p>To talk to the new party While hearing a tone  HOLD →  CO /  INTERCOM /  DN → </p>

KX-T7400 Features List

Desired Function	Operation
Useful Features	
Paging	<p>To page</p> <p> ▶ All groups & external speakers ▶  ▶  3 2 * / 3 3 *</p> <p>All external speakers 3 2 0</p> <p>Particular external speakers 3 2 external speaker no. (1 or 2)</p> <p>All groups 3 3 #</p> <p>Particular groups 3 3 paging group no. (01-16)</p> <p>To answer</p> <p> ▶ Through an external speaker ▶  4 2 external speaker no.</p> <p>Through a telephone speaker 4 3</p> <p>To deny</p> <p> ▶ 7 2 1 1 Set ▶  7 2 1 0 Cancel</p>
Do Not Disturb (DND)	<p>To set  ▶  ▶ 1 ▶ </p> <p>To cancel  ▶  ▶ 0 ▶ </p>
Sending a Call Waiting tone	<p><i>While hearing a busy tone</i></p> <p>1 Wait for an answer. </p>
Message Waiting	<p>Sender</p> <p>To leave a notification <i>While hearing a busy tone</i>  ▶ </p> <p>To cancel a notification  ▶ 7 0 0 ▶ extension no. ▶ </p>
	<p>Receiver</p> <p>To call back  ▶  ▶ </p> <p>To clear all notifications  ▶ 7 0 0 ▶ receiver's extension no. ▶ </p>
Setting Absent Message	<p>To set  ▶ 7 5 0 ▶ message no. ▶ parameter (if required) ▶ </p> <p>To cancel  ▶ 7 5 0 0 ▶ </p>
Log-In/Log-Out	<p> ▶ 4 5 1 For Log-In</p> <p>4 5 0 For Log-Out ▶ </p>
Locking your extension	<p> ▶ 7 6 2 lock code (000-999) lock code (same code) Lock</p> <p>7 6 2 lock code (000-999) Unlock ▶ </p>
Station Program Clear	<p> ▶ 7 9 0 ▶ </p>
Timed Reminder	<p>To set  ▶ 7 6 1 1 ▶ hour (01-12) minute (00-59) ▶ 0 AM ▶ 0 one time</p> <p>1 PM ▶ 1 daily ▶ </p> <p>To cancel  ▶ 7 6 1 0 ▶ </p> <p>To stop the alarm any key</p> <p>To confirm  ▶ 7 6 1 2 ▶ </p>

KX-T7400 Station Programming

To enter the programming mode		To exit the programming mode	
PROGRAM ► [9] [9]		PROGRAM	
Operation			
Direct Station Selection	CO [] ► [1]	extension no. ► [] []	AUTO DIAL STORE
One-Touch Dialing	CO [] ► [2]	desired no. ► [] []	AUTO DIAL STORE
MESSAGE	CO [] ► [3]	AUTO DIAL STORE	
FWD/DND	CO [] ► [4]	AUTO DIAL STORE	
SAVE	CO [] ► [5]	AUTO DIAL STORE	
Account	CO [] ► [6]	AUTO DIAL STORE	
CONF (Conference)	CO [] ► [7] [0]	AUTO DIAL STORE	
Log-In/Log-Out	CO [] ► [7] [1]	AUTO DIAL STORE	
Ringing Tone Selection for CO Buttons	CO [] ► CO [] ►	tone type (1-8) ► [] []	AUTO DIAL STORE
Preferred Line Assignment, Outgoing	[1] ► [1] no line [2] idle line [3] ► CO [] / INTERCOM [] / DN [] prime line		AUTO DIAL STORE
Preferred Line Assignment, Incoming	[2] ► [1] no line [2] ringing line [3] ► CO [] / INTERCOM [] / DN [] prime line		AUTO DIAL STORE
Full One-Touch Dialing Assignment	[3] ► [1] off / [2] on		AUTO DIAL STORE
Intercom Alerting Assignment	[4] ► [1] ring-calling / [2] voice-calling		AUTO DIAL STORE
Call Waiting Tone Type Assignment	[5] ► [1] tone 1 / [2] tone 2		AUTO DIAL STORE
Self-extension Number Confirmation	[6]		
Handset/Headset Selection	[9] ► [1] handset / [2] headset		AUTO DIAL STORE
Station Programming Data Default Set	[#] ►		AUTO DIAL STORE





































Panasonic

Digital Super Hybrid System







Quick Reference Guide for Proprietary Telephone

Model No. **KX-TD500**

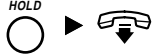



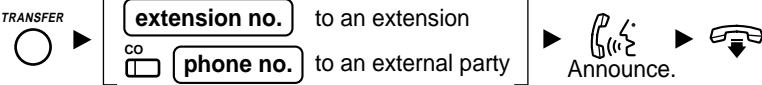
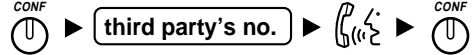

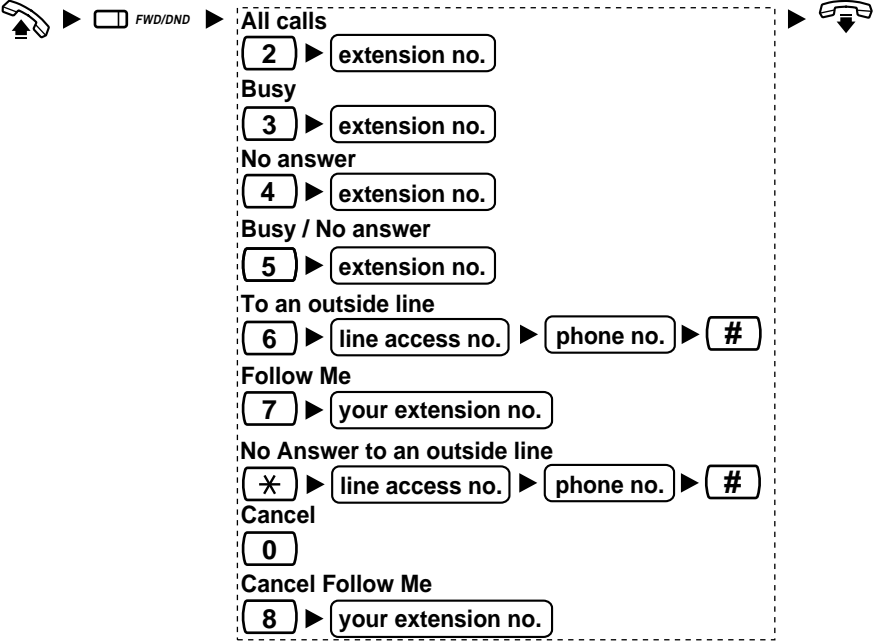
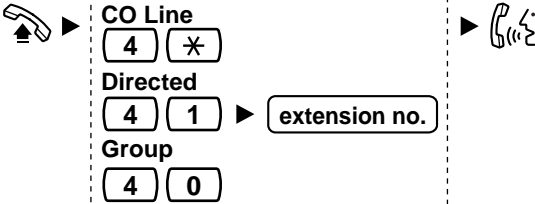
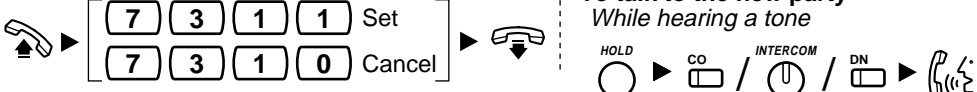































KX-T7500 Features List

Desired Function	Operation
Making Calls	
Calling * Check number with your dealer.	<p>To an extension  ► extension no. ► </p> <p>To an external party  ► 0* / 9* /  ► phone no. ► </p>
Receiving calls	 ► 
Redial	 ►  ► 
Quick Dialling	 ► quick dial no. ► 
One-Touch Dialling	<p>To program  ► 9 ► 9 ►  ► 2 ► desired no. ►  ► </p> <p>To dial  ►  — assigned as a One-Touch dialling button ► </p>
Calling an operator * Check number with your dealer.	 ► 0* / 9* ► 
Speed Dialling (Station)	<p>To set  ► 3 ► 0 ► station speed dial no. (0-9) ► desired no. ► # ► </p> <p>To dial  ► 3 ► * ► station speed dial no. (0-9) ► </p>
Speed Dialling (System)	To dial  ►  / * ► system speed dial no. (000-999) ► 
Doorphone Call	 ► 3 ► 1 ► doorphone no. (1-8) ► 
Automatic Callback Busy	<p>To set When hearing a busy tone 6 ► </p> <p>To cancel  ► 4 ► 6 ► </p> <p>To answer the extension  ► </p> <p>To answer the CO line  ► phone no. ► </p>

KX-T7500 Features List

Desired Function	Operation
During a Conversation	
Holding a call	<p>Holding</p>  <p>To retrieve a call at the holding extension</p>  <p>To retrieve an outside call from another extension</p> 
Holding a call exclusively	<p>Holding</p>  <p>To retrieve a call on exclusive hold</p> 
Transferring a call	<p>TRANSFER</p>  <p>Announce.</p>
Three-party conference	<p>To add a third party</p>  <p>To talk to one party by terminating the other</p>  <p>To leave a conference</p> 
Useful Features	
Forwarding a call	 <p>All calls 2 ▶ extension no.</p> <p>Busy 3 ▶ extension no.</p> <p>No answer 4 ▶ extension no.</p> <p>Busy / No answer 5 ▶ extension no.</p> <p>To an outside line 6 ▶ line access no. ▶ phone no. ▶ #</p> <p>Follow Me 7 ▶ your extension no.</p> <p>No Answer to an outside line * ▶ line access no. ▶ phone no. ▶ #</p> <p>Cancel 0</p> <p>Cancel Follow Me 8 ▶ your extension no.</p>
Picking up a call	
Call Waiting	<p>To talk to the new party <i>While hearing a tone</i></p> 

KX-T7500 Features List

Desired Function	Operation
Useful Features	
Paging	<p>To page</p> <p> ▶ All groups & external speakers ▶  ▶  3 2 * / 3 3 *</p> <p>All external speakers 3 2 0</p> <p>Particular external speakers 3 2 external speaker no. (1 or 2)</p> <p>All groups 3 3 #</p> <p>Particular groups 3 3 paging group no. (01-16)</p> <p>To answer</p> <p> ▶ Through an external speaker ▶  4 2 external speaker no.</p> <p>Through a telephone speaker 4 3</p> <p>To deny</p> <p> ▶ 7 2 1 1 Set ▶  7 2 1 0 Cancel</p>
Do Not Disturb (DND)	<p>To set  ▶  FWD/DND ▶ 1 ▶ </p> <p>To cancel  ▶  FWD/DND ▶ 0 ▶ </p>
Sending a Call Waiting tone	<p><i>While hearing a busy tone</i></p> <p>1 Wait for an answer. </p>
Message Waiting	<p>Sender</p> <p>To leave a notification <i>While hearing a busy tone</i> MESSAGE  ▶ </p> <p>To cancel a notification  ▶ 7 0 0 ▶ extension no. ▶ </p>
	<p>Receiver</p> <p>To call back  MESSAGE  </p> <p>To clear all notifications  ▶ 7 0 0 ▶ receiver's extension no. ▶ </p>
Setting Absent Message	<p>To set  ▶ 7 5 0 ▶ message no. ▶ parameter (if required) ▶ </p> <p>To cancel  ▶ 7 5 0 0 ▶ </p>
Log-In/Log-Out	<p> ▶ 4 5 1 For Log-In</p> <p>4 5 0 For Log-Out ▶ </p>
Locking your extension	<p> ▶ 7 6 2 lock code (000-999) lock code (same code) Lock</p> <p>7 6 2 lock code (000-999) Unlock ▶ </p>
Station Program Clear	<p> ▶ 7 9 0 ▶ </p>
Timed Reminder	<p>To set  ▶ 7 6 1 1 ▶ hour (01-12) minute (00-59) ▶ 0 AM 1 PM ▶ 0 one time 1 daily ▶ </p> <p>To cancel  ▶ 7 6 1 0 ▶ </p> <p>To stop the alarm any key</p> <p>To confirm  ▶ 7 6 1 2 ▶ </p>

KX-T7500 Station Programming

To enter the programming mode		To exit the programming mode							
PROGRAM <input type="radio"/> ► 9 9		PROGRAM <input type="radio"/>							
Operation									
Direct Station Selection	<input type="checkbox"/> CO ► 1	extension no.	► <input type="checkbox"/> AUTO DIAL/ STORE						
One-Touch Dialling	<input type="checkbox"/> CO ► 2	desired no.	► <input type="checkbox"/> AUTO DIAL/ STORE						
MESSAGE	<input type="checkbox"/> CO ► 3		► <input type="checkbox"/> AUTO DIAL/ STORE						
FWD/DND	<input type="checkbox"/> CO ► 4		► <input type="checkbox"/> AUTO DIAL/ STORE						
SAVE	<input type="checkbox"/> CO ► 5		► <input type="checkbox"/> AUTO DIAL/ STORE						
Account	<input type="checkbox"/> CO ► 6		► <input type="checkbox"/> AUTO DIAL/ STORE						
CONF (Conference)	<input type="checkbox"/> CO ► 7 0		► <input type="checkbox"/> AUTO DIAL/ STORE						
Log-In/Log-Out	<input type="checkbox"/> CO ► 7 1		► <input type="checkbox"/> AUTO DIAL/ STORE						
Ringing Tone Selection for CO Buttons	<input type="checkbox"/> CO ► <input type="checkbox"/> CO ►	tone type (1-8)	► <input type="checkbox"/> AUTO DIAL/ STORE						
Preferred Line Assignment, Outgoing	1 ►	<table border="0"> <tr> <td>1</td> <td>no line</td> <td rowspan="3">] ► <input type="checkbox"/> AUTO DIAL/ STORE</td> </tr> <tr> <td>2</td> <td>idle line</td> </tr> <tr> <td>3 ► <input type="checkbox"/> CO / <input type="checkbox"/> INTERCOM / <input type="checkbox"/> DN</td> <td>prime line</td> </tr> </table>	1	no line] ► <input type="checkbox"/> AUTO DIAL/ STORE	2	idle line	3 ► <input type="checkbox"/> CO / <input type="checkbox"/> INTERCOM / <input type="checkbox"/> DN	prime line
1	no line] ► <input type="checkbox"/> AUTO DIAL/ STORE							
2	idle line								
3 ► <input type="checkbox"/> CO / <input type="checkbox"/> INTERCOM / <input type="checkbox"/> DN	prime line								
Preferred Line Assignment, Incoming	2 ►	<table border="0"> <tr> <td>1</td> <td>no line</td> <td rowspan="3">] ► <input type="checkbox"/> AUTO DIAL/ STORE</td> </tr> <tr> <td>2</td> <td>ringing line</td> </tr> <tr> <td>3 ► <input type="checkbox"/> CO / <input type="checkbox"/> INTERCOM / <input type="checkbox"/> DN</td> <td>prime line</td> </tr> </table>	1	no line] ► <input type="checkbox"/> AUTO DIAL/ STORE	2	ringing line	3 ► <input type="checkbox"/> CO / <input type="checkbox"/> INTERCOM / <input type="checkbox"/> DN	prime line
1	no line] ► <input type="checkbox"/> AUTO DIAL/ STORE							
2	ringing line								
3 ► <input type="checkbox"/> CO / <input type="checkbox"/> INTERCOM / <input type="checkbox"/> DN	prime line								
Full One-Touch Dialling Assignment	3 ►	[1] off / [2] on	► <input type="checkbox"/> AUTO DIAL/ STORE						
Intercom Alerting Assignment	4 ►	[1] ring-calling / [2] voice-calling	► <input type="checkbox"/> AUTO DIAL/ STORE						
Call Waiting Tone Type Assignment	5 ►	[1] tone 1 / [2] tone 2	► <input type="checkbox"/> AUTO DIAL/ STORE						
Self-extension Number Confirmation	6								
Handset/Headset Selection	9 ►	[1] handset / [2] headset	► <input type="checkbox"/> AUTO DIAL/ STORE						
Station Programming Data Default Set	#		► <input type="checkbox"/> AUTO DIAL/ STORE						

บันทึก

บันทึก

เรียบเรียงโดย แผนกซิสเต็มส์ เอ็นจิเนียริง
ฝ่าย เอ็นจิเนียริง

ส่วนงาน ศูนย์วิศวกรรมและบริการ พานาโซนิค
บริษัท ชิว-เนชั่นแนล จำกัด

โทรศัพท์ 0-2731-8888 ต่อ 2331-2334

โทรสาร 0-2731-9582